

LICHTFOKUS
2025





HELLE KÖPFE, HELLE IDEEN

Die DOTLUX GmbH ist Hersteller und Vertreiber von LED-Leuchten und Zubehör. Das primäre Vertriebsgebiet umfasst neben Deutschland, die Nachbarländer Schweiz und Österreich.

Im Jahr 2010 gegründet, haben wir uns von Beginn an auf die damals neue und noch relativ unbekannte LED-Technik konzentriert. Durch kontinuierliche Weiterentwicklung von neuen Produktideen und weltweit einzigartigen Innovationen haben wir uns inzwischen zu einer festen Größe auf dem LED-Markt entwickelt.

Geprägt von Werten wie Vertrauen, Ehrlichkeit, wirtschaftlichem Handeln und Wertschätzung, verfolgt DOTLUX konsequent eine zukunftsfähige Unternehmensausrichtung.

Dabei steht das Miteinander im Vordergrund: Mit Freude zur Arbeit gehen und ein harmonisches, familiäres Arbeitsklima schaffen, in dem das Leben und Arbeiten im Einklang stehen.

Durch moderne, hierarchiefreie Organisationsstrukturen und mutige Visionen ist DOTLUX nicht nur ein Ort für Licht, sondern die **sympathischste Lichtmarke, die Menschen immer wieder begeistert – indem sie das Beste aus ihrer Energie herausholt.**



BENJAMIN PENDEROCK
Geschäftsführer

“
Indem wir
das Beste aus
unserer Energie
herausholen,
begeistert
DOTLUX
die Menschen -
immer wieder.
”



DOTluchs URI
Markenbotschafter



TAGLUCHS

Uri, unser DOTLuchs, zeigt sich in zwei faszinierenden Erscheinungen. Bei Tageslicht oder Helligkeit zieht er mit seinem leuchtenden, roten Polygonmuster überall bewundernde Blicke auf sich.

NACHTLUCHS

Mit Einbruch der Dunkelheit verwandelt sich Uri in den NACHTLUCHS, der in strahlendem Türkis leuchtet. Mit einer Berührung durch seine Tatze bringt er nicht nur Licht ins Dunkel, sondern markiert in diesem Katalog die Neuheiten des Jahres 2025.

Die **sympathischste** Lichtmarke, die **mutige** Wege geht und dabei immer ein **bisschen besser** ist.



EIN BLICK HINTER DIE KULISSEN

Die Firma DOTLUX hat ein Organisationsmodell, das auf Selbstverantwortung und dezentraler Entscheidungsfindung basiert.

Im Gegensatz zu traditionellen, hierarchischen Strukturen, bei denen Macht und Entscheidungsbefugnisse klar von oben nach unten verteilt sind, wird die Entscheidungsfindung auf die Personen verlagert, die am besten über spezifische Aufgaben Bescheid wissen.

Diese Entscheidungsfindung passiert in Kreisen, in denen sich die Mitarbeiter selbst einbringen können. Jeder Kreis hat ein klares Ziel und spezifische Verantwortlichkeiten.

Die Entscheidungen dauern oft länger, als im klassischen Organisationsmodell, sind dafür jedoch fundierter und werden der Komplexität der jeweiligen Problematik gerechter, weil mehr Wissen in die Entscheidungen einfließen kann.



WIE ENTSTEHT EIN PRODUKT?

Im Produktstrategiekreis beginnt mit einer Idee der Prozess der Entwicklung eines Produkts, denn hier sitzen Mitarbeiter aus den Abteilungen Produktmanagement, Vertrieb, Innendienst und der Geschäftsführung. "Der Kunde" sitzt imaginär auch in jedem Kreis, dessen Meinung von besonderer Wichtigkeit ist.

Welche Produkte gebraucht, entwickelt und optimiert werden müssen, wird durch mehrheitliche Abstimmung entschieden. Von dort aus arbeitet der zuständige Produktmanager eng mit unseren langjährigen Produktionspartnern zusammen, bis das Produkt unsere Ansprüche erfüllt.



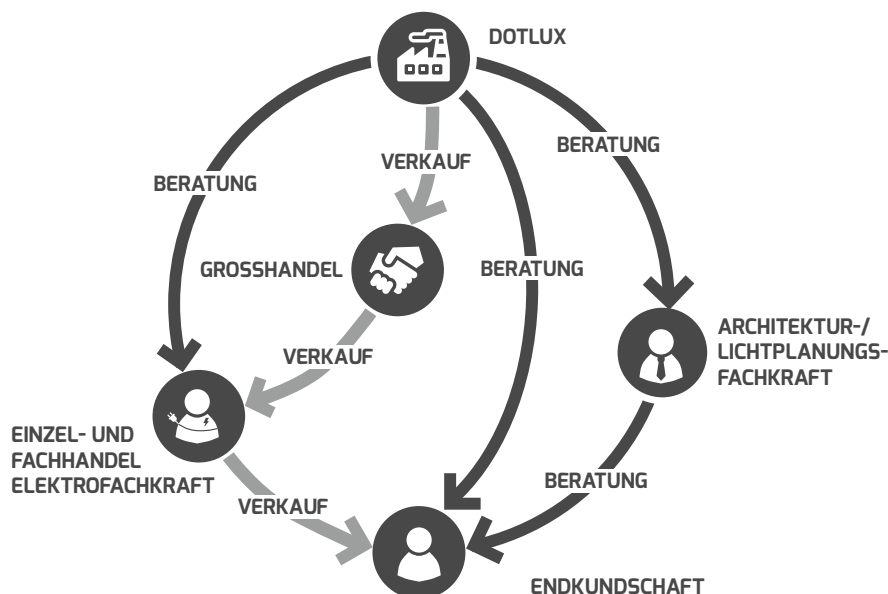

DER 3-STUFIGE VERTRIEB VON DOTLUX

Der 3-stufige Vertrieb bei der **DOTLUX GmbH** beschreibt ein Vertriebsmodell, bei dem unsere LED-Leuchten über drei Stufen vom Hersteller bis zum Endkunden gelangen:

1. DOTLUX ALS HERSTELLER

DOTLUX entwickelt und produziert hochwertige Beleuchtungslösungen. Wir verkaufen unsere Produkte jedoch nicht direkt an den Endkunden, sondern arbeiten mit starken Vertriebspartnern zusammen.

2. GROSSHANDEL

Die Großhändler fungieren als Bindeglied zwischen DOTLUX und der Elektrofachkraft. Sie kaufen unsere LED-Leuchten ein und übernehmen die Lagerung, Logistik und den Vertrieb an eine Vielzahl von Elektrofachkräften. Mit ihrer regionalen Präsenz sorgen sie dafür, dass unsere Produkte weit verbreitet und schnell verfügbar sind.

3. EINZEL- UND FACHHANDEL / ELEKTROFACHKRAFT

Die Einzelhändler kaufen kleinere Mengen der DOTLUX-Produkte beim Großhändler und verkaufen diese direkt an Endkunden. Durch den engen Kontakt zum Endverbraucher können sie unsere hochwertigen Leuchten in ihren Geschäften oder Online-Shops anbieten und individuell beraten.

DIE VORTEILE

Dieses 3-stufige Vertriebsmodell ermöglicht es uns, voll und ganz auf die Entwicklung von Beleuchtungslösungen zu konzentrieren, was an der Qualität der Produkte spürbar ist.

Du profitierst, indem du von uns direkt beraten wirst. Egal ob du im Großhandel vertretest, Lichtplanungsfachkraft, Elektrofachkraft oder Endkunde bist, durch unser starkes Vertriebsteam ist immer jemand in deiner Nähe erreichbar.



NEUHEITEN IN 2025



12

UNISIZEevo

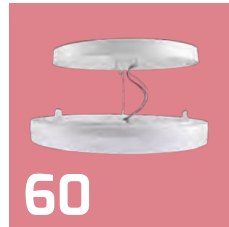

60

SURFACEeco



63

DESIGN-REFLEKTOR



66

LUNAsensor-eco



36

SENSOlight



37

HEATspin



97

QUICK-FIX
pico

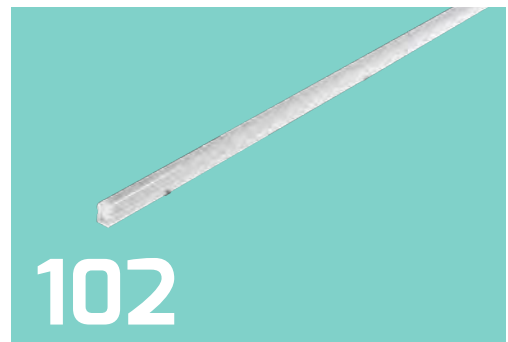

102

QUICK-FIXac



41

EASYSTAIR
sensor



43

EASYGUIDE



120

MISTRALeco



122

PROTECT

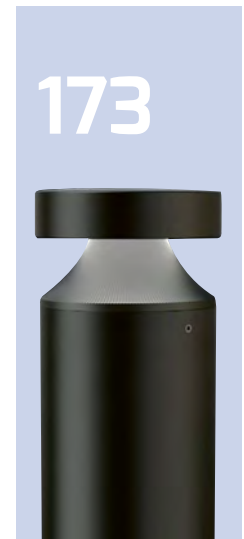

173

TERRA



153

CAPPUCCINO

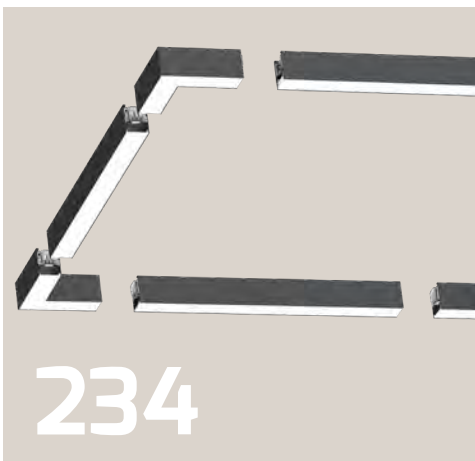

234

CONNECT

DOWNLIGHTS/EINBAULEUCHTEN

ab Seite 10

 12 UNISIZEevo	 14 UNISIZEplus	 16 UNISIZE	 18 UNISIZEplus-sensor	 19 UNISIZE rimless-round	 19 UNISIZE rimless-square	 20 CIRCLEflat	 21 SQUAREeco
 22 SQUAREip54	 24 CIRCLE	 26 CIRCLEugr	 28 CIRCLEugr-dim	 30 CIRCLEugr-eco	 31 CIRCLE comfort-ac	 32 MULTISCREW plus/-sun	 36 SENSOlight
 37 HEATspin	 38 CIRCLE minidim	 40 EASYSTAIR	 41 EASYSTAIR sensor	 43 EASYGUIDE	 44 CIRCLEmini-ac	 45 CIRCLEmini	 46 MULTIsun
 48 MULTI MULTIp65	 47 COMFORTgu10	 47 MINIgu10	 51 FLEXA				







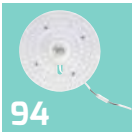

ANBAULEUCHTEN

ab Seite 52

 54 DISCugr	 56 GALAXO	 59 SURFACEdali-sensor/-exit	 60 SURFACEeco	 62 MOONBASE	 63 DESIGN reflektor	 64 LUNA-sensor/-exit	 66 LUNA-sensor-eco
 67 LUNAbasic/basic-sensor	 68 LUNAsilver-sensor/-exit	 70 LUNApioneer/-silver-pioneer	 72 LUNAe27 SURFACEe27	 74 CIRCLEugr-top	 76 TOPsquare-round	 77 TOPgu10	 78 SLIMvario Pendelleuchte
 80 PANELbig-ugr	 82 GRIDlong	 83 ENDLESS	 84 RETAILO	 88 SOFTEDGE	 90 LIGHTBAR-sensor/-exit		

SANIERUNGSLEUCHTEN

ab Seite 92

 94 QUICK-FIXplus	 96 QUICK-FIX twilight	 97 QUICK-FIX pico	 98 QUICK-FIX adapt	 100 QUICK-FIX24V	 102 QUICK-FIXac	 104 QUICK-FIXdc	 109 SENSORmodul
--	---	---	--	--	--	---	---

FEUCHTRAUMLEUCHTEN

ab Seite 110



PANELS

ab Seite 130



HALLENSTRAHLER

ab Seite 146



LICHTBANDSYSTEME

ab Seite 160



WEGE- & POLLERLEUCHTEN

ab Seite 172



WANDLEUCHTEN

ab Seite 182



FLUTER

ab Seite 198



TRACKLIGHTS

ab Seite 220



BÜROLEUCHTEN

ab Seite 232

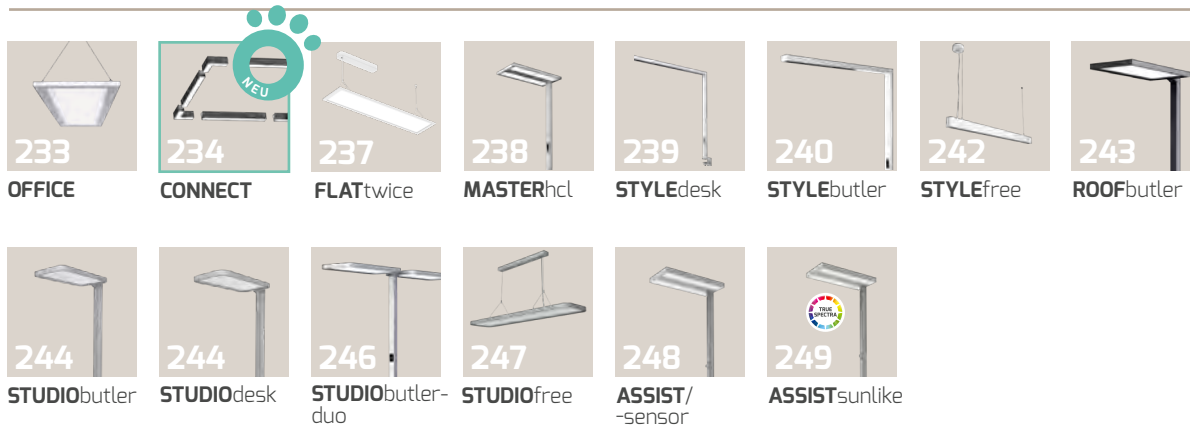

ARBEITS- & MARKIERUNGSLEUCHTEN

ab Seite 250



NOTLEUCHTEN

ab Seite 256

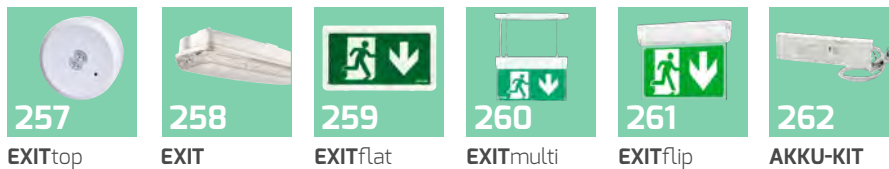

STRASSENLEUCHTEN

ab Seite 264



LEUCHTMITTEL

ab Seite 276



STREIFEN & MODULE

ab Seite 280



MARKETINGARTIKEL

ab Seite 302

SYMBOLE/ZEICHEN

ab Seite 310

A photograph of a modern office hallway. The floor is made of light-colored wood. In the foreground, there is a long, black, leather-upholstered bench. The ceiling is white with a grid pattern and several recessed circular lights. The walls are white, and there are glass doors on the left side. A blue chair is visible in the background.

DOWNLIGHTS & EINBAULEUCHTEN



6

- Hocheffizientes LED Downlight mit unterschiedlichen Leistungsstufen dank POWERselect ermöglicht bis zu 154 lm/W
- Leichte Montage dank abnehmbarem, stufenlos einstellbarem Montagebügel mit Fangsicherung/Montagehilfe
- Abnehmbare Federklammern ermöglichen das direkte Anschrauben an Wand- und Decke
- Extrem platzsparendes Design durch integriertes Vorschaltgerät mit direktem Kabelanschluss
- Verwendung unterschiedlicher Kabel (0,75 – 1,5 mm²) und vereinfachte Montage durch Zugentlastung möglich
- Vergilbungsfreier PMMA-Lichtleiter sorgt für farbstabile Lichtleistung



**HOHE
EFFIZIENZ**
bis zu
154 lm/W



PROLINE UNISIZEevo



FARBWIEDERGABEINDEX	Ra > 82
EINGANGSSPANNUNG	186 – 240 V AC/DC
TEMPERATURBEREICH	-10 °C bis +40°C
NUTZLEBENSDAUER	50.000 h



PRODUKTVIDEO

HINWEIS:

Die Leuchte ist Zentralbatterie geeignet, die Zertifikate hierzu sind im Online-Produktverzeichnis (Downloads) zu finden.

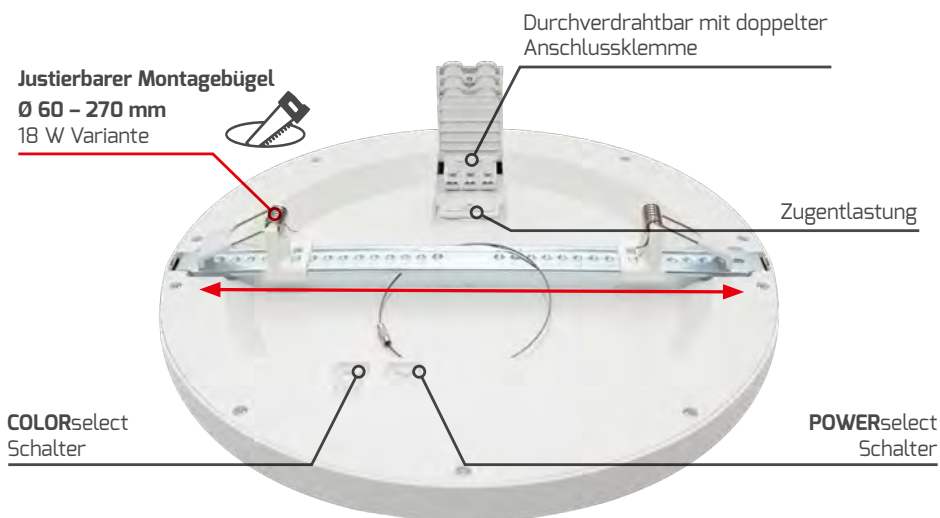

* Schrauben und Dübel sind nicht im Lieferumfang enthalten.



© oliver heinl fotografie



max. 8 W

Ø 165, 22 mm

EINBAUÖFFNUNG:
Ø 60 – 150 mm

FARB-TEMPERATUR	NETTO-LICHTSTROM*	EFFIZIENZ*	NETTO-LISTENPREIS	ARTIKEL-NR.
3.000 K	max. 990 lm	max. 125 lm/W	49,90 €	6365-099110
4.000 K	max. 1.070 lm	max. 137 lm/W		
5.700 K	max. 1.030 lm	max. 133 lm/W		



max. 12 W

Ø 217, 22 mm

EINBAUÖFFNUNG:
Ø 75 – 200 mm

FARB-TEMPERATUR	NETTO-LICHTSTROM*	EFFIZIENZ*	NETTO-LISTENPREIS	ARTIKEL-NR.
3.000 K	max. 1.160 lm	max. 134 lm/W	59,90 €	6366-099110
4.000 K	max. 1.730 lm	max. 145 lm/W		
5.700 K	max. 1.670 lm	max. 139 lm/W		



max. 18 W

Ø 290, 22 mm

EINBAUÖFFNUNG:
Ø 60 – 270 mm

FARB-TEMPERATUR	NETTO-LICHTSTROM*	EFFIZIENZ*	NETTO-LISTENPREIS	ARTIKEL-NR.
3.000 K	max. 2.530 lm	max. 142 lm/W	79,90 €	6367-099110
4.000 K	max. 2.780 lm	max. 154 lm/W		
5.700 K	max. 2.730 lm	max. 152 lm/W		



* Detaillierte Werte zu Netto-Lichtstrom und Effizienz findest Du in unserem [Online Produktverzeichnis](#) unter der jeweiligen Artikel-Nummer im Beschreibungstext oder unter dem QR-Code.

- Dimmbare Ein-/Anbauleuchte für alle Einbauöffnungen von 60 – 130 mm
- Leichte Montage dank abnehmbarem, stufenlos einstellbarem Montagebügel mit Fangsicherung/Montagehilfe
- Abnehmbare Federklammern ermöglichen das direkte Anschrauben an Wand- und Decke
- Extrem platzsparendes Design durch integriertes Vorschaltgerät
- Stabile Lichtleistung aufgrund vergilbungsfreiem PMMA-Lichtleiter
- Blende in 3 Farben mit magnetischer Befestigung optional erhältlich
- Auch in DALI Netzwerke über optionalen DALI-Phasenabschnittsdimmer einbindbar

PMMA
LICHT-
LEITER



PROLINE UNISIZEplus 

FARBTEMPERATUR	3.000 K 4.000 K 5.700 K
FARBWIEDERGABEINDEX	Ra > 82
EINGANGSSPANNUNG	220 – 240 V AC
TEMPERATURBEREICH	-20 °C bis +40 °C
NUTZLEBENSDAUER	35.000 h



PRODUKTVIDEO

ZUBEHÖR

DREHDIMMER 5 – 100 W PHASENABSCHNITT
EINSTELLBARE MIN. HELLGHEIT

ARTIKEL-NR. **5180**

NETTO-LISTENPREIS 38,90 €



ABDECKRAHMEN DREHDIMMER

ARTIKEL-NR. **5214**

NETTO-LISTENPREIS 9,99 €



DALI-PHASENABSCHNITTSDIMMER
MAX. 200 W

ARTIKEL-NR. **5425-1**

NETTO-LISTENPREIS 79,90 €



EIN MONTAGEBÜGEL FÜR ALLE ÖFFNUNGEN

Egal wie groß der Deckenausschnitt ist, mit der UNISIZE Lösung können Sie diesen weiter nutzen und die neue Leuchte als Anbauleuchte installieren.

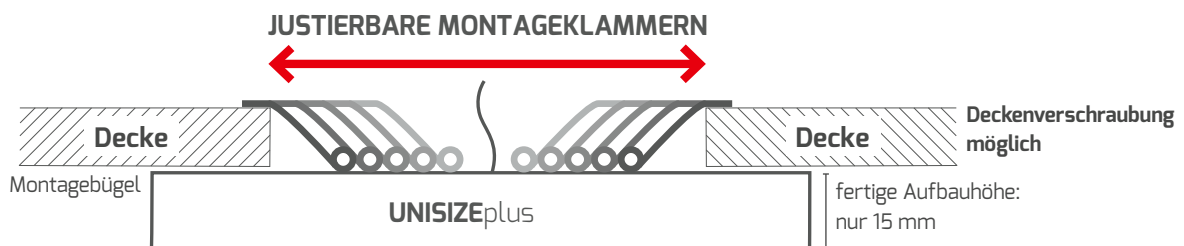

12 W		ABMESSUNGEN	EINBAUÖFFNUNG	NETTO-LICHTSTROM	EFFIZIENZ	NETTO-LISTENPREIS	ARTIKEL-NR.
		Ø 164, 15 mm	Ø 60 – 130 mm	960 lm	80 lm/W	44,90 €	4446-OFW120

18 W		ABMESSUNGEN	EINBAUÖFFNUNG	NETTO-LICHTSTROM	EFFIZIENZ	NETTO-LISTENPREIS	ARTIKEL-NR.
		Ø 217, 15 mm	Ø 60 – 180 mm	1.440 lm	80 lm/W	59,90 €	4447-OFW120

24 W		ABMESSUNGEN	EINBAUÖFFNUNG	NETTO-LICHTSTROM	EFFIZIENZ	NETTO-LISTENPREIS	ARTIKEL-NR.
		Ø 290, 15 mm	Ø 60 – 260 mm	2.200 lm	92 lm/W	78,90 €	4448-OFW120

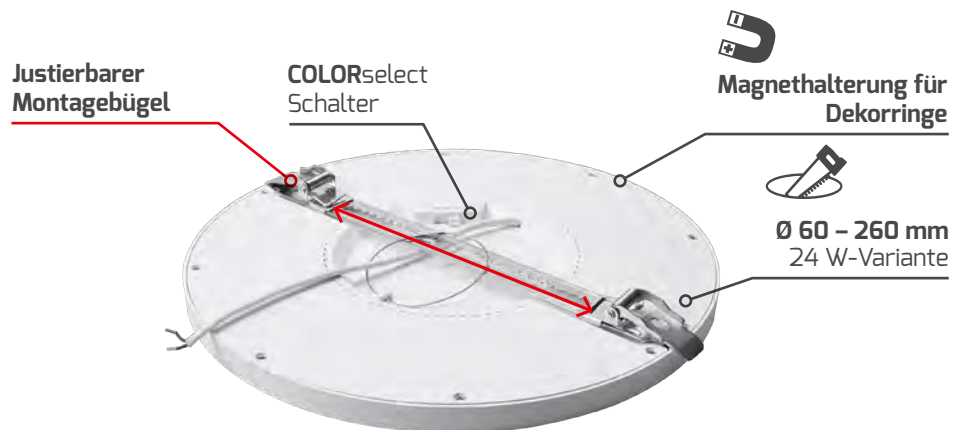

BLENDEN FÜR UNISIZEplus
BITTE SEPARAT BESTELLEN!



VERCHROMT

NICKEL GEBÜRSTET

SCHWARZ MATT

GRÖSSE	NETTO-LISTENPREIS	ARTIKEL-NR
Ø 166 mm	13,99 €	4459-1
Ø 219 mm	15,99 €	4459-2
Ø 293 mm	18,99 €	4459-3

NETTO-LISTENPREIS	ARTIKEL-NR
13,99 €	5553-1
15,99 €	5553-2
18,99 €	5553-3

NETTO-LISTENPREIS	ARTIKEL-NR
13,99 €	4449-1
15,99 €	4449-2
18,99 €	4449-3

- Ein- und Anbauleuchte für alle Einbauöffnungen von 55 – 270 mm
- Leichte Montage dank eines optimierten, abnehm- und stufenlos einstellbaren Montagebügels mit Fangsicherung / Montagehilfe
- Abnehmbare Federklammern ermöglichen das direkte Anschrauben an Wand- und Decke
- Stabile Lichtleistung aufgrund vergilbungsfreiem PMMA-Lichtleiter
- Extrem platzsparendes Design durch integriertes Vorschaltgerät
- Höhere Lebensdauer durch innenliegenden Aluminium-Kühlkörper
- Dieses UNISIZE ist für die Zentralbatterie geeignet

**PMMA
LICHT-
LEITER**



ECOLINE UNISIZE

FARBWIEDERGABEINDEX	Ra > 82
EINGANGSSPANNUNG	220 – 240 V AC
TEMPERATURBEREICH	-20 °C bis +40 °C
NUTZLEBENSDAUER	30.000 h



OPTIMIERTES DESIGN

Das neue Rahmendesign von nur 11 mm verleiht der Leuchte einen modernen Charakter

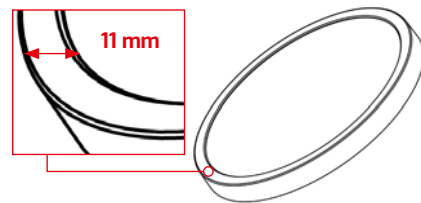

Die optimierte Vertiefung auf der Leuchtenrückseite ermöglicht die einfache Verstaung einer WAGO-Klemme

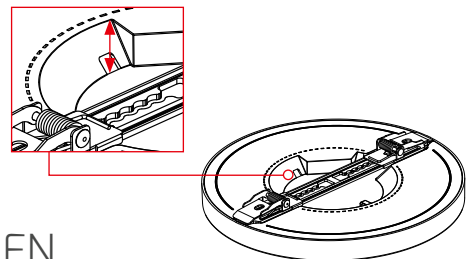

EIN MONTAGEBÜGEL FÜR ALLE ÖFFNUNGEN

Egal wie groß der Deckenausschnitt ist, mit der UNISIZE Lösung können Sie diesen weiter nutzen und die neue Leuchte als Anbauleuchte installieren.

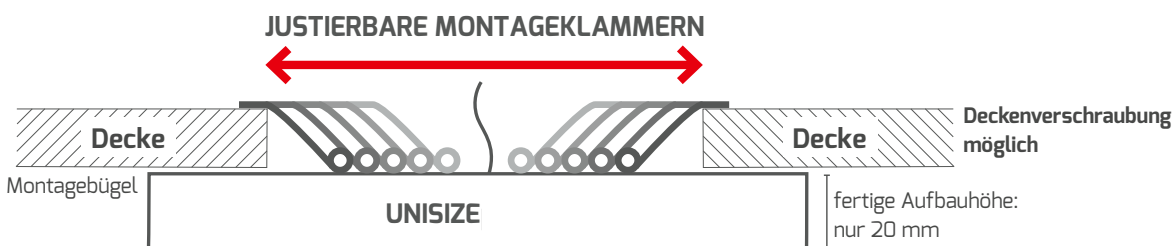



Auch der 1. FC Nürnberg setzt auf unsere Modelle UNISIZE sowie QUICK-FIXdc. Wie unkompliziert ein Austausch von herkömmlicher auf LED-Beleuchtung von DOTLUX ist, seht ihr im Video.



EINBAUVIDEO



10 W

FARB-TEMPERATUR	ABMESSUNGEN	EINBAU-ÖFFNUNG	NETTO-LICHTSTROM	EFFIZIENZ	NETTO-LISTENPREIS	ARTIKEL-NR.
3.000 K	Ø 165, 20 mm	Ø 55 - 135 mm	1.010 lm	101 lm/W	25,99 €	4176-130120
4.000 K			1.060 lm	106 lm/W		4176-140120



22 W

FARB-TEMPERATUR	ABMESSUNGEN	EINBAU-ÖFFNUNG	NETTO-LICHTSTROM	EFFIZIENZ	NETTO-LISTENPREIS	ARTIKEL-NR.
3.000 K	Ø 290, 20 mm	Ø 55 - 270 mm	2.200 lm	100 lm/W	44,90 €	4177-130120
4.000 K			2.300 lm	105 lm/W		4177-140120

Justierbarer Montagebügel

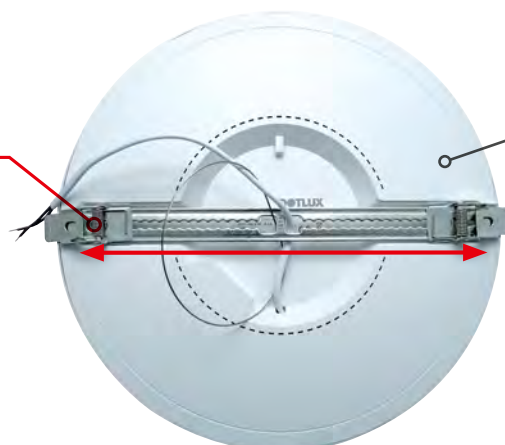

Ø 55 - 270 mm
22 W-Variante

- IP44 Universalleuchte mit einstellbarem PIR-Sensor und Softstart
- Ein- und Anbauleuchte für alle Einbauöffnungen von 60 – 180 mm
- Leichte Montage dank eines optimierten, abnehm- und stufenlos einstellbaren Montagebügels mit Fangsicherung / Montagehilfe
- Abnehmbare Federklammern ermöglichen das direkte Anschrauben an Wand- und Decke
- Extrem platzsparendes Design durch integriertes Vorschaltgerät mit direktem Federklemmanschluss
- Vergilbungsfreier PMMA-Lichtleiter sorgt für farbstabile Lichtleistung



PMMA
LICHT-
LEITER



PROLINE UNISIZEplus-sensor



ARTIKEL-NR.	5090-199110
GEHÄUSE	Kunststoff, weiß
ABMESSUNGEN	Ø 227, 22 mm
EINBAUÖFFNUNG	60 – 180 mm
SENSOR	PIR- und Tageslichtsensor
FARBTEMPERATUR	3.000 K 4.000 K 5.700 K
FARBWIEDERGABEINDEX	Ra > 82
EINGANGSSPANNUNG	220 – 240 V AC
NETTO-LICHTSTROM	max. 1770 lm
LEISTUNGS-AUFNAHME	18 W
EFFIZIENZ	max. 98 lm/W
TEMPERATURBEREICH	-20 °C bis +40 °C
NUTZLEBENSDAUER	35.000 h
NETTO-LISTENPREIS	69,90 €



Vorne

Hinten



Einstellbarer PIR- und Tageslichtsensor

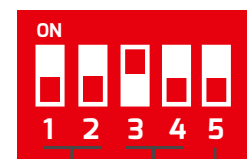

TAGESLICHT-SENSOR	LEUCHTDAUER	SANFTES EIN-/AUSCHALTEN
ON ON 10 lux	ON ON 5 s	ON nein
OFF ON 20 lux	OFF ON 30 s	OFF ja
ON OFF 40 lux	ON OFF 1 min	
OFF OFF 24 h	OFF OFF 3 min	

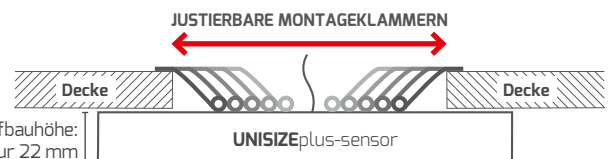
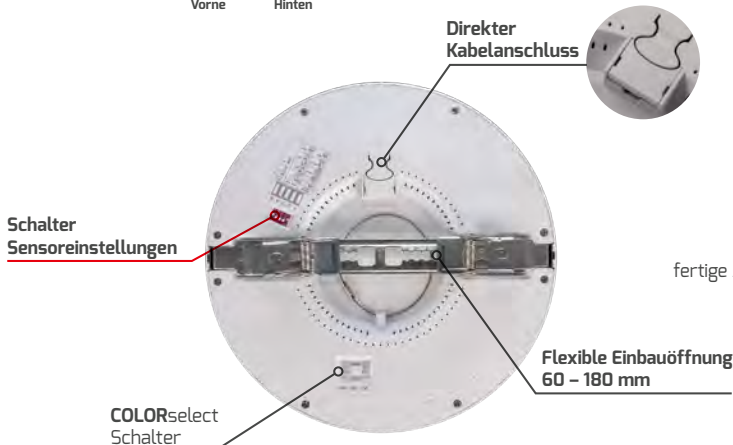

- Randloses Leuchtendesign in IP54 schafft eine lichtdurchflutete Atmosphäre
- Einstellbare, kunststoffüberzogene Montageclipse für Einbauöffnungen von 68 bis 210 mm
- Hohe Lebensdauer durch gutes Thermomanagement aufgrund der Backlighttechnologie mit Aluminiumkernplatte
- Fertige Aufbauhöhe lediglich 19 mm mit SOFTEDGE-Design

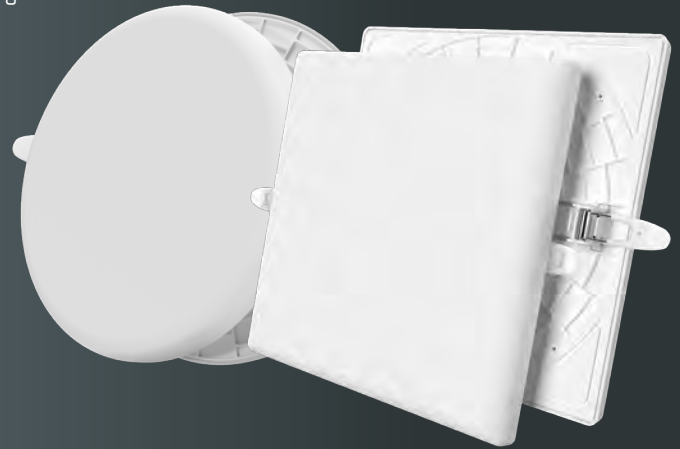

PROLINE UNISIZERimless



GEHÄUSE	Aluminium, weiß
ABDECKUNG	Polycarbonat, gefrostet
EINBAUÖFFNUNG	68 – 210 mm
FARBTEMPERATUR	3.000 K 4.000 K 5.700 K
FARBWIEDERGABEINDEX	Ra > 82
EINGANGSSPANNUNG	220 – 240 V AC
NETTO-LICHTSTROM	1.900 lm
LEISTUNGS-AUFNAHME	19 W
EFFIZIENZ	100 lm/W
TEMPERATURBEREICH	-20 °C bis +40 °C
NUTZLEBENSDAUER	40.000 h



PRODUKTVIDEO



DOTLUX TIPP:
Passend zu unseren Leuchten **4860-OFW150** & **4861-OFW150** können Sie das Dali Netzteil **5068-1** verwenden. (Einstellung: 500 mA)

	ABMESSUNGEN	NETTO-LISTENPREIS	ARTIKEL-NR.
	round Ø 225, 19 mm	56,90 €	4860-OFW150

	ABMESSUNGEN	NETTO-LISTENPREIS	ARTIKEL-NR.
	square 225 × 225 × 19 mm	56,90 €	4861-OFW150

Flexible Einbauöffnung
68 – 210 mm

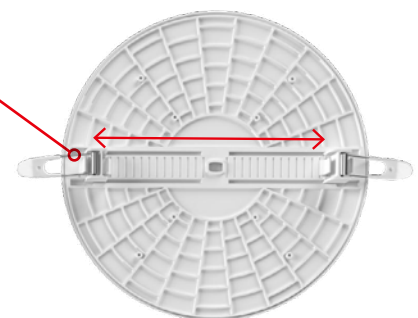

- Flaches Design mit integriertem Netzteil ermöglicht den Einsatz auch bei schwierigen Einbauplätzen
- Backlight-Technologie mit robuster Alukernplatine und gutem Wärmemanagement
- Breite Gehäusefalz überdeckt ungenau geschnittene Einbauöffnungen
- Kunststoffummantelte Metallklammern sorgen für sicheren Halt und schonende Installation



ECOLINE CIRCLEflat

GEHÄUSE	Kunststoff, weiß
ABDECKUNG	gefrostet
FARBWIEDERGABEINDEX	Ra > 82
EINGANGSSPANNUNG	220 – 240 V AC
TEMPERATURBEREICH	-20 °C bis +45 °C
NUTZLEBENSDAUER	30.000 h



PRODUKTVIDEO



	FARB-TEMPERATUR	ABMESSUNGEN	EINBAU-ÖFFNUNG	NETTO-LISTENPREIS	ARTIKEL-NR.
4 W 240 lm / 60 lm/W	3.000 K	Ø 98, 26 mm	Ø 75 – 82 mm	9,99 €	5096-030120
	4.000 K				5096-040120
6 W 390 lm / 65 lm/W	3.000 K	Ø 118, 26 mm	Ø 95 – 100 mm	14,99 €	3022-130120
	4.000 K				3022-140120
12 W 860 lm / 72 lm/W	3.000 K	Ø 175, 27 mm	Ø 143 – 155 mm	19,99 €	3023-230120
	4.000 K				3023-240120
18 W 1.250 lm / 70 lm/W	3.000 K	Ø 222, 28 mm	Ø 187 – 200 mm	23,99 €	3024-230120
	4.000 K				3024-240120

- Flaches Design mit integriertem Netzteil ermöglicht den Einsatz auch bei schwierigen Einbauplätzen
- Backlight-Technologie mit robuster Alukernplatine und gutem Wärmemanagement
- Breiter Gehäusefalz überdeckt ungenau geschnittene Einbauöffnungen
- Kunststoffummantelte Metallklammern sorgen für sicheren Halt und schonende Installation

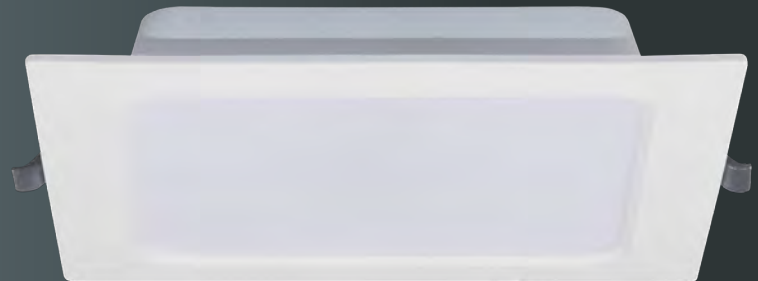

ECOLINE SQUAREeco

GEHÄUSE	Kunststoff, weiß
KABELLÄNGE	140 mm
FARBWIEDERGABEINDEX	Ra > 82
EINGANGSSPANNUNG	220 – 240 V AC
TEMPERATURBEREICH	-20 °C bis +45 °C
NUTZLEBENSDAUER	30.000 h



PRODUKTVIDEO



	FARB-TEMPERATUR	ABMESSUNGEN	EINBAU-ÖFFNUNG	NETTO-LISTENPREIS	ARTIKEL-NR.
16 W 1.280 lm / 80 lm/W	3.000 K	175 × 175 × 27 mm	140 – 150 mm	19,99 €	5094-030120
	4.000 K				5094-040120
18 W 1.550 lm / 90 lm/W	4.000 K	224 × 224 × 28 mm	190 – 200 mm	24,99€	5095-140120
22 W 1.980 lm / 90 lm/W	3.000 K	224 × 224 × 28 mm	190 – 200 mm	24,99€	5095-030120

- Extra flaches Design ermöglicht den Einsatz auch bei schwierigen Einbauplätzen
- Stabile Montageklammern sorgen für sicheren Halt
- Backlight-Technologie mit robuster Alukernplatte und gutem Wärmemanagement
- Schneller Austausch der Netzteile durch verriegelbare Steckverbinder
- Spritzwassergeschütztes Gehäusedesign (IP54)
- Natürliches Farbempfinden aufgrund des extra hohen CRI-Wertes >92



PROLINE SQUAREip54



ARTIKEL-NR.	5134-0FW100
ABMESSUNGEN	225 × 225 × 36 mm
GEHÄUSE	Aluminium, weiß
EINBAUÖFFNUNG	205 – 215 mm
FARBTEMPERATUR	3.000 K 4.000 K 5.700 K
FARBWIEDERGABEINDEX	Ra > 92
BETRIEBSSPANNUNG	36 V DC
NETTO-LICHTSTROM	1.800 lm
LED-BETRIEBSSTROM	500 mA
LEISTUNG LED-MODUL	max. 18 W
EFFIZIENZ	100 lm/W
TEMPERATURBEREICH	-20 °C bis +40 °C
NUTZLEBENSDAUER	50.000 h
NETTO-LISTENPREIS	84,90 €



Vorne

Hinten

Netzteilabh.



Stabile Montageklammern sorgen für sicheren Halt



COLORselect
Schalter



KOMPATIBEL MIT
AKKU-KITexit (3923-2, 119,00 €)
NOTBELEUCHTUNG



PASSENDE NETZTEILE

Die angegebene Leistung in der Tabelle entspricht der Leistungsaufnahme aus der Kombination von Downlight und Netzteil.
Für das **SQUAREip54** wird ein Netzteil benötigt.

	LEISTUNG LEUCHTE INKL. NETZTEIL	AUSGANGS- STROM	ABMESSUNGEN	ZENTRALBATTERIE	NETTO- LISTENPREIS	ARTIKEL-NR.
NICHT DIMMBAR	12 W	300 mA	96 × 36 × 24 mm	geeignet	20,99 €	4329
	17 – 20 W	400 – 700 mA	170 × 63 × 29 mm	geeignet	26,99 €	5333
PHASENAB-/ ANSCHNITT	7 – 14 W	200 – 350 mA	122 × 41 × 23 mm	nicht geeignet	27,99 €	3140-1
	20 W	500 – 700 mA*	138 × 44 × 30 mm	nicht geeignet	30,90 €	3138-1
1 – 10 V	18 – 20 W	450 – 600 mA*	115 × 45 × 29 mm	nicht geeignet	30,90 €	5390
DALI-2 / PUSH <small>mit Durchverdrahtungsfunktion</small>	12 – 20 W	300 – 1.050 mA*	170 × 65 × 30 mm	geeignet	59,90 €	5068-1
KNX / PUSH	12 – 20 W	350 – 1.050 mA*	124 × 82 × 23 mm	geeignet	99,90 €	5030-1
CASAMBI	12 – 20 W	300 – 1.050 mA*	147 × 44 × 30 mm	geeignet	125,00 €	4989
ZIGBEE	12 – 20 W	300 – 1.050 mA*	147 × 44 × 30 mm	geeignet	105,00 €	5039



* Bei Verwendung der einstellbaren Netzteile darf die eingestellte Stromstärke den maximalen Betriebsstrom der Leuchte nicht überschreiten!

- Konstante Lichtleistung dank großem Aluminium-Druckgusskühlkörper und SAMSUNG® LED (LM80 zertifiziert) auf Alukernplatte
- Natürliches Farbempfinden aufgrund des extra hohen CRI-Wertes >92
- Schneller Austausch der Netzteile durch verriegelbaren Steckverbinder
- Hohe Kompatibilität mit diversen LED-Netzteilen
- Stabile Montageklammern sorgen für sicheren Halt
- Extra flaches Design ermöglicht den Einsatz auch bei schwierigen Einbauplätzen



PROLINE CIRCLE



GEHÄUSE	Aluminium, weiß
ABDECKUNG	Polycarbonat, gefrostet
FARBTEMPERATUR	3.000 K 4.000 K 5.700 K
FARBWIEDERGABEINDEX	Ra >92
TEMPERATURBEREICH	-20 °C bis +40 °C
NUTZLEBENSDAUER	50.000 h



PRODUKTVIDEO



LEISTUNG LED-MODUL	ABMESSUNGEN	EINBAU-ÖFFNUNG	NETTO-LICHTSTROM	EFFIZIENZ	LED-BETRIEBS-STROM	NETTO-LISTENPREIS	ARTIKEL-NR.
max. 10 W	Ø 175, 59 mm	Ø 140 – 165 mm	max. 1.095 lm	max. 110 lm/W	300 mA	74,90 €	2826-299120 ■
max. 18 W	Ø 195, 59 mm	Ø 160 – 185 mm	max. 1.950 lm	max. 108 lm/W	500 mA	89,90 €	2827-299120 ●
max. 26 W	Ø 245, 59 mm	Ø 205 – 230 mm	max. 2.910 lm	max. 112 lm/W	700 mA	119,00 €	2828-299120 ▲

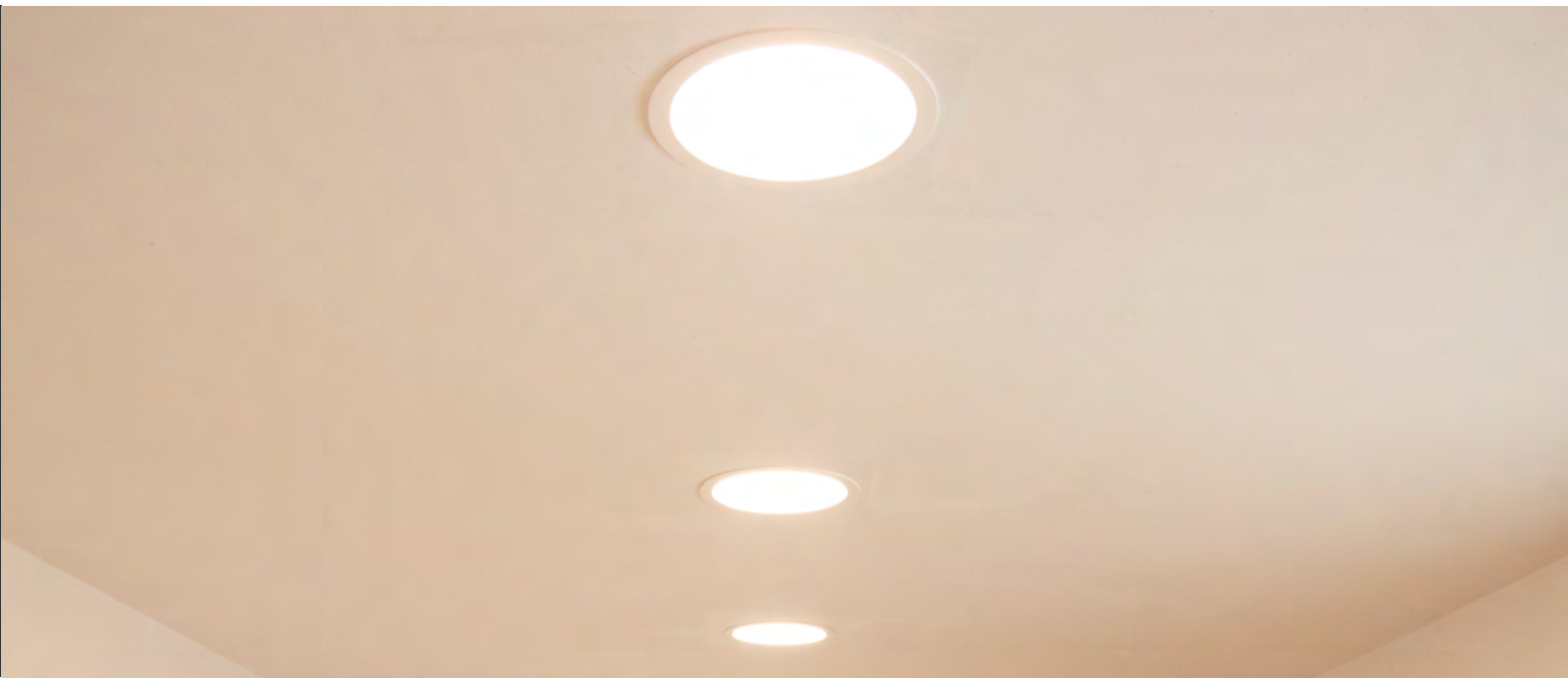

PASSENDE NETZTEILE

■●▲ Die farbigen Symbole kennzeichnen, welches Netzteil zu welcher Leuchte passt.

Die angegebene Leistung in der Tabelle entspricht der Leistungsaufnahme aus der Kombination von Downlight und Netzteil.

	LEISTUNG LEUCHE INKL. NETZTEIL	AUSGANGS- STROM	ABMESSUNGEN	ZENTRAL- BATTERIE	NETTO- LISTENPREIS	ARTIKEL-NR.
NICHT DIMMBAR	12 W	300 mA	96 × 36 × 24 mm	geeignet	20,99 €	4329 ■●▲
	17 – 30 W	400 – 700 mA	170 × 63 × 29 mm	geeignet	26,99 €	5333 ●▲
	26 – 30 W	600 – 1050 mA	170 × 65 × 29 mm	geeignet	27,99 €	5334 ▲
PHASENAB-/ ANSCHNITT	8 – 14 W	200 – 350 mA*	122 × 41 × 23 mm	nicht geeignet	27,99 €	3140-1 ■●▲
	20 – 30 W	500 – 700 mA*	138 × 44 × 30 mm	nicht geeignet	30,90 €	3138-1 ●▲
1 – 10 V	18 – 24 W	450 – 600 mA*	115 × 45 × 29 mm	nicht geeignet	30,90 €	5390 ●▲
DALI-2 / PUSH <small>mit Durchverdrahtungsfunktion</small>	12 – 30 W	300 – 1.050 mA*	170 × 65 × 30 mm	geeignet	59,90 €	5068-1 ■●▲
KNX / PUSH	14 – 30 W	350 – 1.050 mA*	124 × 82 × 23 mm	geeignet	99,90 €	5030-1 ■●▲
CASAMBI	14 – 30 W	300 – 1.050 mA*	147 × 44 × 30 mm	geeignet	125,00 €	4989 ■●▲
ZIGBEE	14 – 30 W	300 – 1.050 mA*	147 × 44 × 30 mm	geeignet	105,00 €	5039 ■●▲

* Bei Verwendung der einstellbaren Netzteile darf die eingestellte Stromstärke den maximalen Betriebsstrom der Leuchte nicht überschreiten!



KOMPATIBEL MIT
AKKU-KITexit (3923-2, 119,00 €)
NOTBELEUCHTUNG

- Blendfreies Leuchtendesign (UGR < 19)
- Facierter Multireflektor sorgt für gleichmäßige Ausleuchtung
- Spritzwassergeschütztes Gehäusedesign (IP54 Frontseitig)
- Smart Cooling: raumseitige Wärmeableitung durch Aluminiumreflektor
- Werkzeugloser Klemmenanschluss (durchverdrahtbar mit integrierter Zugentlastung)
- Abstandsfreie Montage zur Dämmung möglich



**NETZTEIL
INTEGRIERT**

PROLINE CIRCLE^{ugr}



FARBTEMPERATUR	3.000 K 4.000 K 5.700 K
FARBWIEDERGABEINDEX	Ra > 82
EINGANGSSPANNUNG	186 – 240 V AC/DC
TEMPERATURBEREICH	-20 °C bis +45 °C
NUTZLEBENSDAUER	50.000 h



PRODUKTVIDEO



ZUBEHÖR

MONTAGEADAPTER

 ähnlich RAL 9003	ABMESSUNGEN	PASSEND FÜR	ERWEITERTE	NETTO-	ARTIKEL-NR.
	AUSSEN		EINBAUÖFFNUNG	LISTENPREIS	
	Ø 130 mm	6 W	101 – 120 mm	9,99 €	6270
	Ø 160 mm	13 W	130 – 150 mm	11,99 €	6271
	Ø 210 mm	18 W	160 – 185 mm	13,99 €	6272
	Ø 260 mm	25 W	211 – 240 mm	15,99 €	6273



6 W

ABMESSUNGEN	EINBAU-ÖFFNUNG	NETTO-LICHTSTROM	EFFIZIENZ	NETTO-LISTENPREIS	ARTIKEL-NR.
Ø 110, 70 mm	Ø 90 – 100 mm	max. 630 lm	105 lm/W	45,90 €	3839-040090



13 W

ABMESSUNGEN	EINBAU-ÖFFNUNG	NETTO-LICHTSTROM	EFFIZIENZ	NETTO-LISTENPREIS	ARTIKEL-NR.
Ø 145, 82 mm	Ø 125 – 135 mm	max. 1.417 lm	109 lm/W	58,90 €	3840-040090



18 W

ABMESSUNGEN	EINBAU-ÖFFNUNG	NETTO-LICHTSTROM	EFFIZIENZ	NETTO-LISTENPREIS	ARTIKEL-NR.
Ø 172, 95 mm	Ø 150 – 165 mm	max. 1.980 lm	110 lm/W	68,90 €	3841-040090



25 W

ABMESSUNGEN	EINBAU-ÖFFNUNG	NETTO-LICHTSTROM	EFFIZIENZ	NETTO-LISTENPREIS	ARTIKEL-NR.
Ø 228, 98 mm	Ø 200 – 210 mm	max. 2.875 lm	115 lm/W	89,90 €	3842-040090

- Blendfreies Leuchtendesign (UGR < 19)
- Facierter Multi-Reflektor sorgt für gleichmäßige Ausleuchtung
- Systemstecker ermöglicht flexible Netzteilauswahl
- Spritzwassergeschütztes Gehäusedesign (IP54 Frontseitig)
- SmartCooling: raumseitige Wärmeableitung durch Aluminiumreflektor
- Abstandsfreie Montage zur Dämmung möglich



OHNE NETZTEIL

PROLINE CIRCLE ugr-dim



FARBTEMPERATUR	3.000 K 4.000 K 5.700 K
FARBWIEDERGABEINDEX	Ra > 82
TEMPERATURBEREICH	-20 °C bis +45 °C
NUTZLEBENSDAUER	50.000 h



PRODUKTVIDEO



KOMPATIBEL MIT
AKKU-KITexit (3923-2, 119,00 €)
NOTBELEUCHTUNG



	ABMESSUNGEN	EINBAU-ÖFFNUNG	LED-BETRIEBS-STROM	NETTO-LICHTSTROM	EFFIZIENZ	NETTO-LISTENPREIS	ARTIKEL-NR.
max. 5 W	Ø 110, 70 mm	Ø 90 – 100 mm	300 mA	max. 500 lm	100 lm/W	42,90 €	4567-0FW090 ■
max. 11 W	Ø 145, 82 mm	Ø 125 – 135 mm	350 mA	max. 1.290 lm	117 lm/W	53,90 €	4568-0FW090 ●
max. 15 W	Ø 172, 95 mm	Ø 150 – 165 mm	500 mA	max. 1.620 lm	108 lm/W	63,90 €	4569-0FW090 ▲
max. 21 W	Ø 228, 98 mm	Ø 200 – 210 mm	700 mA	max. 2.650 lm	126 lm/W	84,90 €	4570-0FW090 ▼

ZUBEHÖR

MONTAGEADAPTER	ABMESSUNGEN AUSSEN	PASSEND FÜR	ERWEITERTE EINBAUÖFFNUNG	NETTO-LISTENPREIS	ARTIKEL-NR.
weiß ähnlich RAL 9003	Ø 130 mm	5 W	101 – 120 mm	9,99 €	6270
	Ø 160 mm	11 W	130 – 150 mm	11,99 €	6271
	Ø 210 mm	15 W	160 – 185 mm	13,99 €	6272
	Ø 260 mm	21 W	211 – 240 mm	15,99 €	6273



PASSENDE NETZTEILE FÜR **CIRCLE**ugr-dim

■●▲▼ Die farbigen Symbole kennzeichnen, welches Netzteil zu welcher Leuchte passt.

	LEISTUNG LEUCHTE INKL. NETZTEIL	AUSGANGS- STROM	ABMESSUNGEN	ZENTRAL- BATTERIE	NETTO- LISTENPREIS	ARTIKEL-NR.
NICHT DIMMBAR	7 W	300 mA	95 × 35 × 25 mm	nicht geeignet	20,99 €	4686 ■
	13 W	350 mA	95 × 34 × 24 mm	nicht geeignet	20,99 €	4687 ●▲▼
	23 W	400 - 700 mA	170 × 63 × 29 mm	geeignet	26,99 €	5333 ▼▲
PHASENAB-/ ANSCHNITT	8 - 13 W	200 - 350 mA*	122 × 41 × 23 mm	nicht geeignet	27,99 €	3140-1 ■●▲▼
	18 - 25 W	500 - 700 mA*	138 × 44 × 30 mm	nicht geeignet	30,90 €	3138-1 ●▲▼
1 - 10 V	24 W	450 - 600 mA*	115 × 45 × 29 mm	nicht geeignet	30,90 €	5390 ▲
DALI-2 / PUSH <small>mit Durchverdrahtungsfunktion</small>	18 - 25 W	300 - 1.050 mA*	170 × 65 × 30 mm	geeignet	59,90 €	5068-1 ■●▲▼
KNX / PUSH	13 - 25 W	350 - 1.050 mA*	124 × 82 × 23 mm	geeignet	99,90 €	5030-1 ●▲▼
CASAMBI	7 - 25 W	300 - 1.050 mA*	147 × 44 × 30 mm	geeignet	125,00 €	4989 ■●▲▼
ZIGBEE	7 - 25 W	300 - 1.050 mA*	147 × 44 × 30 mm	geeignet	105,00 €	5039 ■●▲▼

* Bei Verwendung der einstellbaren Netzteile darf die eingestellte Stromstärke den maximalen Betriebsstrom der Leuchte nicht überschreiten!

- Blendfreies Leuchtendesign (UGR < 19)
- Mattierter und facierter Kombireflektor sorgt für gleichmäßige Ausleuchtung und ist unempfindlich bei Fingerabdrücken
- Metallgehäuse sorgt für optimale Wärmeableitung
- Inklusive Netzteil (nicht dimmbar)



ECOLINE CIRCLEugr-eco



GEHÄUSE	Aluminium, weiß
STANDARDREFLEKTOR	matt / faciert
FARBTEMPERATUR	3.000 K 4.000 K 5.700 K
FARBWIEDERGABEINDEX	Ra > 82
EINGANGSSPANNUNG	220 – 240 V AC
TEMPERATURBEREICH	-20 °C bis +40 °C
NUTZLEBENSDAUER	35.000 h

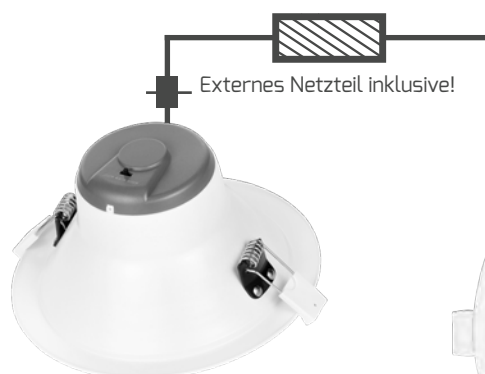

	ABMESSUNGEN	EINBAUÖFFNUNG	NETTO-LICHTSTROM	EFFIZIENZ	NETTO-LISTENPREIS	ARTIKEL-NR.
15 W	Ø 145, 82 mm	120 – 130 mm	max. 1.320 lm	88 lm/W	50,90 €	4973-0FW060
20 W	Ø 174, 89 mm	145 – 155 mm	max. 1.800 lm	90 lm/W	56,90 €	4974-0FW060
35 W	Ø 232, 113 mm	195 – 210 mm	max. 3.150 lm	90 lm/W	77,90 €	4975-0FW060

- Blendfreies Leuchtendesign (UGR < 19)
- Angenehme Lichtstimmung durch tiefsitzenden Reflektor
- Schnelle Montage dank integriertem dimmbarem Netzteil und Leuchtenanschlussklemme



ECOLINE CIRCLEcomfort-ac

ARTIKEL-NR.	4972-030040
GEHÄUSE	Kunststoff, weiß
EINBAUÖFFNUNG	68 - 73 mm
ABMESSUNGEN	Ø 81 × 79 mm
FARBTEMPERATUR	3.000 K
FARBWIEDERGABEINDEX	Ra > 82
EINGANGSSPANNUNG	220 - 240 V AC
NETTO-LICHTSTROM	500 lm
LEISTUNGS-AUFNAHME	6 W
EFFIZIENZ	83 lm/W
TEMPERATURBEREICH	-20 °C bis +40 °C
NUTZLEBENSDAUER	30.000 h
NETTO-LISTENPREIS	23,99 €



220 V Schnellanschlussterminal



ZUBEHÖR

DREHDIMMER 5 - 100 W PHASENABSCHNITT

ARTIKEL-NR. 5180
NETTO-LISTENPREIS 38,90 €



ABDECKKRAHMEN DREHDIMMER

ARTIKEL-NR. 5214
NETTO-LISTENPREIS 9,99 €



DALI-PHASENABSCHNITTSDIMMER MAX. 200 W

ARTIKEL-NR. 5425-1
NETTO-LISTENPREIS 79,90 €



- Durch die kompakte Bauweise passt das anschraubbare Downlight in alle Gerätedosen/Klemmdosen für Hohlwände, Unterputz und Brandschutzdosen
- Schnelle und platzsparende Montage durch das integrierte "DIMtoZERO" Phasenan-/abschnittsdimmbare Netzteil (0 – 100 %)
- Hervorragendes Wärmemanagement, durch das die Leuchte direkt am Dämmmaterial anliegen kann. Abstandshalter werden nicht benötigt
- Beiliegende steckbare Montageklammern ermöglichen eine werkzeuglose Montage in Deckenausschnitten mit Ø 50 – 70 mm
- Direkt in Massivholzdecken/-balken verschraubbar mit Ø 50 – 52 mm Sacklochbohrung
- Werkzeuglos montierbare, magnetische und somit leicht auszurichtende Blenden stehen zur Auswahl
- Reflektortechnik sorgt für angenehmes, blendfreies Licht
- Idealer Ersatz für Halogeneinbaustrahler MR11/MR16
- Erhöhte Schutzart von min. IP44



PROLINE MULTISCREW

GEHÄUSE	Kunststoff / Aluminium
ABMESSUNGEN	Ø 80, 43 mm
EINBAUÖFFNUNG	Ø 50 – 70 mm
EINBAUTIEFE	38 mm
KABELLÄNGE	8 cm
EINGANGSSPANNUNG	220 – 240 V AC
TEMPERATURBEREICH	-10 °C bis +35 °C
NUTZLEBENSDAUER	40.000 h



PRODUKTVIDEO

ZUBEHÖR

DREHDIMMER 5 – 100 W PHASENABSCHNITT

ARTIKEL-NR. 5180

NETTO-LISTENPREIS 38,90 €



ABDECKKRAHMEN DREHDIMMER

ARTIKEL-NR. 5214

NETTO-LISTENPREIS 9,99 €



DALI-PHASENABSCHNITTSDIMMER MAX. 200 W
PASSEND FÜR GERÄTEDOSEN

ARTIKEL-NR. 5425-1

NETTO-LISTENPREIS 79,90 €



EINBAU IN STANDARD GERÄTEDOSEN

Z. B. Trockenbau-, Unterputz-, Brandschutzdosen und für Ortbeton oder Werksfertigung geeignet



VERSCHRAUBUNGSMÖGLICHKEIT

Perfektes Temperaturmanagement ermöglicht die Schraubmontage in Massivholzdecken/-balken



Beiliegende steckbare Montageklammern ermöglichen eine werkzeuglose Montage



MULTISCREW



FARB-
TEMPERATUR
3.000 K

FARBWIEDER-
GABEINDEX
Ra > 92

LEISTUNGS-
AUFNAHME
5 W

NETTO-
LICHTSTROM
430 lm

EFFIZIENZ
86 lm/W

NETTO-
LISTENPREIS
44,90 €

ARTIKEL-NR.
5210-030036

MULTISCREWplus

IP65



FARB-
TEMPERATUR
3.000 K
4.000 K

FARBWIEDER-
GABEINDEX
Ra > 82

LEISTUNGS-
AUFNAHME
6 W

NETTO-
LICHTSTROM
600 lm
620 lm

EFFIZIENZ
100 lm/W
103 lm/W

NETTO-
LISTENPREIS
49,90 €

ARTIKEL-NR.
5424-030036
5424-040036



Passende **Blenden**
findest du auf den
Folgeseiten!



- Durch die kompakte Bauweise passt das anschraubbare Downlight in alle Gerätedosen/Klemmdosen für Hohlwände, Unterputz und Brandschutzdosen
- Schnelle und platzsparende Montage durch das integrierte "DIMtoZERO" Phasenan-/abschnittsdimmbare Netzteil (0 – 100 %)
- Hervorragendes Wärmemanagement, durch das die Leuchte direkt am Dämmmaterial anliegen kann. Abstandshalter werden nicht benötigt
- Beiliegende steckbare Montageklammern ermöglichen eine werkzeuglose Montage in Deckenausschnitten mit Ø 50 – 70 mm
- Direkt in Massivholzdecken/-balken verschraubbar mit Ø 50 – 52 mm Sacklochbohrung
- Werkzeuglos montierbare, magnetische und somit leicht auszurichtende Blenden stehen zur Auswahl
- Reflektortechnik sorgt für angenehmes, blendfreies Licht
- Idealer Ersatz für Halogeneinbaustrahler MR11/MR16
- Kostengünstig auch in DALI-Systeme integrierbar mit DALI-Phasenabschnittsdimmer Art.Nr. 5425-1
- SUNSETdimming für stimmungsvolles und gemütliches Lichtdesign



PROLINE MULTISCREWsun

ARTIKEL-NR.	5245-030036
ABMESSUNGEN	Ø 80 mm, 43 mm
EINBAUÖFFNUNG	Ø 50 – 70 mm
EINBAUTIEFE	38 mm
KABELLÄNGE	8 cm
FARBTEMPERATUR	2.200 – 3.000 K / Sunset-dimming
FARBWIEDERGABEINDEX	Ra > 92
EINGANGSSPANNUNG	220 – 240 V AC
NETTO-LICHTSTROM	340 lm
LEISTUNGS-AUFNAHME	5 W
EFFIZIENZ	68 lm/W
TEMPERATURBEREICH	-10 °C bis +35 °C
NUTZLEBENSDAUER	40.000 h
NETTO-LISTENPREIS	54,90 € (ohne Blende)



PRODUKTVIDEO



EINBAU IN STANDARD GERÄTEDOSEN

Z. B. Trockenbau-, Unterputz-, Brandschutzdosen und für Ortbeton oder Werksfertigung geeignet



VERSCHRAUBUNGSMÖGLICHKEIT

Perfektes Temperaturmanagement ermöglicht die Schraubmontage in Massivholzdecken/-balken



Beiliegende steckbare Montageklammern ermöglichen eine werkzeuglose Montage

ZUBEHÖR

DREHDIMMER 5 – 100 W PHASENABSCHNITT

ARTIKEL-NR. 5180
NETTO-LISTENPREIS 38,90 €



ABDECKRAHMEN DREHDIMMER

ARTIKEL-NR. 5214
NETTO-LISTENPREIS 9,99 €



DALI-PHASENABSCHNITTSDIMMER MAX. 200 W
PASSEND FÜR GERÄTEDOSEN

ARTIKEL-NR. 5425-1
NETTO-LISTENPREIS 79,90 €



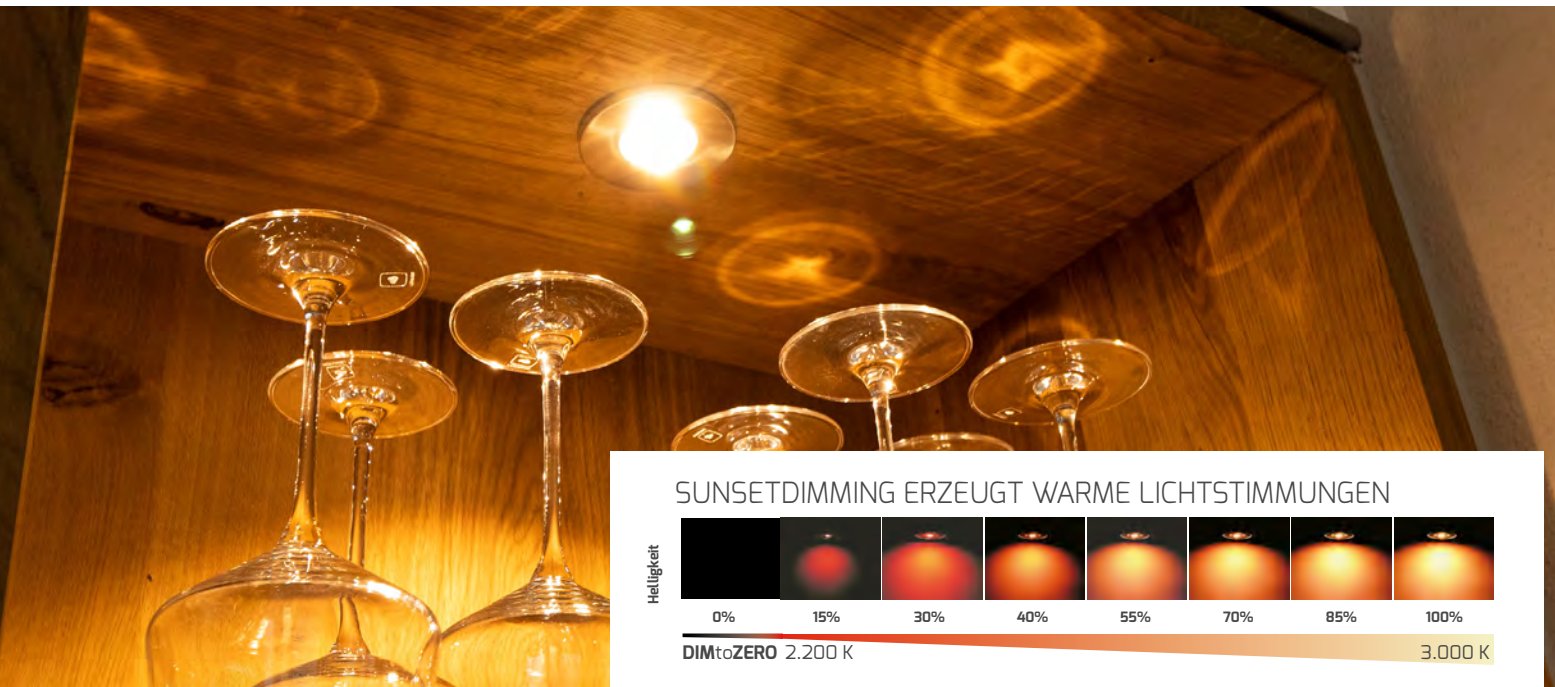

SUNSETDIMMING ERZEUGT WARME LICHTSTIMMUNGEN

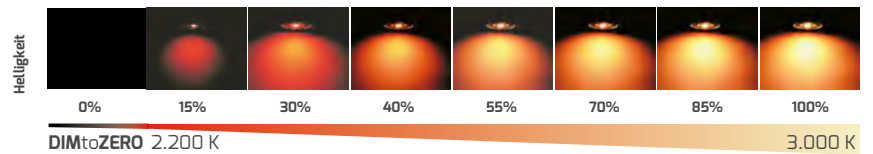

BLENDEN FÜR ALLE **MULTISCREW** - MAGNETISCHE BEFESTIGUNG

Optimale Ausrichtung der Leuchten durch beliebig drehbare Blenden



Rund

Ø 80 mm, 5 mm

FARBE	NETTO-LISTENPREIS	ARTIKEL-NR.
Mattweiß	5,99 €	5211
Mattschwarz	5,99 €	5212
Edelstahl gebürstet	9,99 €	5213
Gold gebürstet	9,99 €	5993

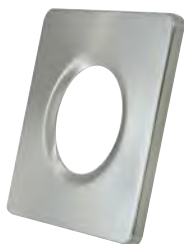

Eckig

80 × 80 × 5 mm

FARBE	NETTO-LISTENPREIS	ARTIKEL-NR.
Mattweiß	5,99 €	5252
Mattschwarz	5,99 €	5253
Edelstahl gebürstet	9,99 €	5254
Gold gebürstet	9,99 €	5994



Mattweiß



Mattschwarz



Edelstahl gebürstet



Gold gebürstet



- Stand-alone-Sensor-Downlight mit bestem Preis-Leistungs-Verhältnis
- Fixierte Werte von 20 Lux für den Tageslichtsensor und Abschaltautomatik von 120 Sekunden beim Bewegungssensor
- Schnelle, platzsparende Montage mit durchverdrahtbarer Schnellanschlussbox
- Für Einbauöffnungen mit 75 mm Durchmesser
- Blendfreies Leuchtendesign durch zurückgesetzte Optik
- Bajonettverschluss ermöglicht einfaches Trennen und Austauschen der Leuchte vom Netzteil



ECOLINE SENSOLight



ARTIKEL-NR.	6421-030036
GEHÄUSE	Aluminium, weiß
ABMESSUNGEN	Ø 85, 50 mm
EINBAUÖFFNUNG	Ø 75 mm
SENSOR	Tageslichtsensor Bewegungssensor
FARBTEMPERATUR	3.000 K
FARBWIEDERGABEINDEX	Ra > 92
EINGANGSSPANNUNG	220 – 240 V AC
NETTO-LICHTSTROM	1.050 lm
LEISTUNGS-AUFNAHME	12 W
EFFIZIENZ	87 lm/W
TEMPERATURBEREICH	-30 °C bis +50 °C
NUTZLEBENSDAUER	40.000 h
NETTO-LISTENPREIS	39,90 €



Erfassungsbereich des Sensors:
120° auf 3 m Entfernung



Inklusive praktischer 3-polig durchverdrahtbarer Schnellanschlussbox, der eine einfache Installation ermöglicht

- Bis zu 90 Minuten feuerbeständiges Downlight (getestet mit EN 1365-2:2014 Feuerwiderstandsprüfungen für tragende Bauteile - Teil 2: Decken und Dächer)
- COB LED-Chip sorgt für eine gleichmäßige Lichtverteilung und hohe Effizienz
- Phasenan-/ und abschnittsdimmbar für flexible Lichtsteuerung
- Abstandsfreie Montage an Wärmedämmmaterialien möglich
- Schnelle, platzsparende Montage, dank Netzteilbox mit 3-poliger Schnellanschlussklemme
- Die Leuchte wurde nach DIN EN 60754-1 und 60754-2 geprüft und gewährleistet im Brandfall eine ungefährliche Freisetzung von Halogenen



HIGHLINE HEATspin



ARTIKEL-NR.	6650-099060
GEHÄUSE	Aluminium, weiß, ähnlich RAL9016
ABDECKUNG	Kunststoff, transparent
ABMESSUNGEN	Ø 90 mm, 37 mm
EINBAUÖFFNUNG	Ø 68 mm
FARBTEMPERATUR	2.700 K 3.000 K 4.000 K
FARBWIEDERGABEINDEX	Ra > 92
EINGANGSSPANNUNG	220 – 240 V AC
NETTO-LICHTSTROM	665 lm
LEISTUNGS-AUFNAHME	7 W
EFFIZIENZ	90 lm/W
TEMPERATURBEREICH	-20 °C bis +40 °C
NUTZLEBENSDAUER	50.000 h
NETTO-LISTENPREIS	49,90 €



EN 1365-2:2014

Montageklammer für werkzeuglose Montage



Belüftungsschlitze für optimales Wärmemanagement

ZUBEHÖR

DREHDIMMER 5 – 100 W PHASENABSCHNITT

ARTIKEL-NR. 5180

NETTO-LISTENPREIS 38,90 €



ABDECKRAHMEN DREHDIMMER

ARTIKEL-NR. 5214

NETTO-LISTENPREIS 9,99 €



DALI-PHASENABSCHNITTSDIMMER MAX. 200 W
PASSEND FÜR GERÄTEDOSEN

ARTIKEL-NR. 5425-1

NETTO-LISTENPREIS 79,90 €



Schnellanschlussklemme

Netzteilbox

COLORselect Schalter

- Spritzwassergeschütztes IP44 Downlight mit extra flachem Aluminiumgehäuse und exzellenter Haptik
- Schnelle, platzsparende Montage mit durchverdrahtbarer Schnellanschlussbox und integriertem Netzteil
- Hervorragende Dimmung mit der "DIMtoZERO" Funktion
- Phasenabschnittsdimmbares Netzteil (0-100%)
- Angenehmes und blendfreies Licht durch Reflektortechnik
- Natürliches Farbempfinden aufgrund des extra hohen CRI-Wertes >92
- Stabile Montageklammern ermöglichen eine einfache Montage in Deckenausschnitten
- Idealer Ersatz für Halogeneinbaustrahler MR16/GU10
- Kostengünstig auch in DALI-Systeme integrierbar mit DALI-Phasenabschnittsdimmer Art.Nr. 5425-1

DIMtoZERO



PROLINE CIRCLEminidim



GEHÄUSE	Aluminium, weiß
ABDECKUNG	Glas, klar
ABMESSUNGEN	Ø 85 mm, 34 mm
EINBAUÖFFNUNG	68 – 75 mm
SCHWENKBAR	25 °
FARBTEMPERATUR	3.000 K
FARBWIEDERGABEINDEX	Ra > 92
EINGANGSSPANNUNG	220 - 240 V AC
NETTO-LICHTSTROM	580 lm
LEISTUNGS-AUFNAHME	6 W
EFFIZIENZ	97 lm/W
TEMPERATURBEREICH	- 40 °C bis + 50 °C
NUTZLEBENSDAUER	40.000 h



ZUBEHÖR

DREHDIMMER 5 – 100 W PHASENABSCHNITT

ARTIKEL-NR. **5180**

NETTO-LISTENPREIS 38,90 €



ABDECKRAHMEN DREHDIMMER

ARTIKEL-NR. **5214**

NETTO-LISTENPREIS 9,99 €



DALI-PHASENABSCHNITTSDIMMER MAX. 200 W

ARTIKEL-NR. **5425-1**

NETTO-LISTENPREIS 79,90 €



Durchverdrahtbare Schnellanschlussbox erspart die zusätzliche Montage von Kabelabzweigdosen

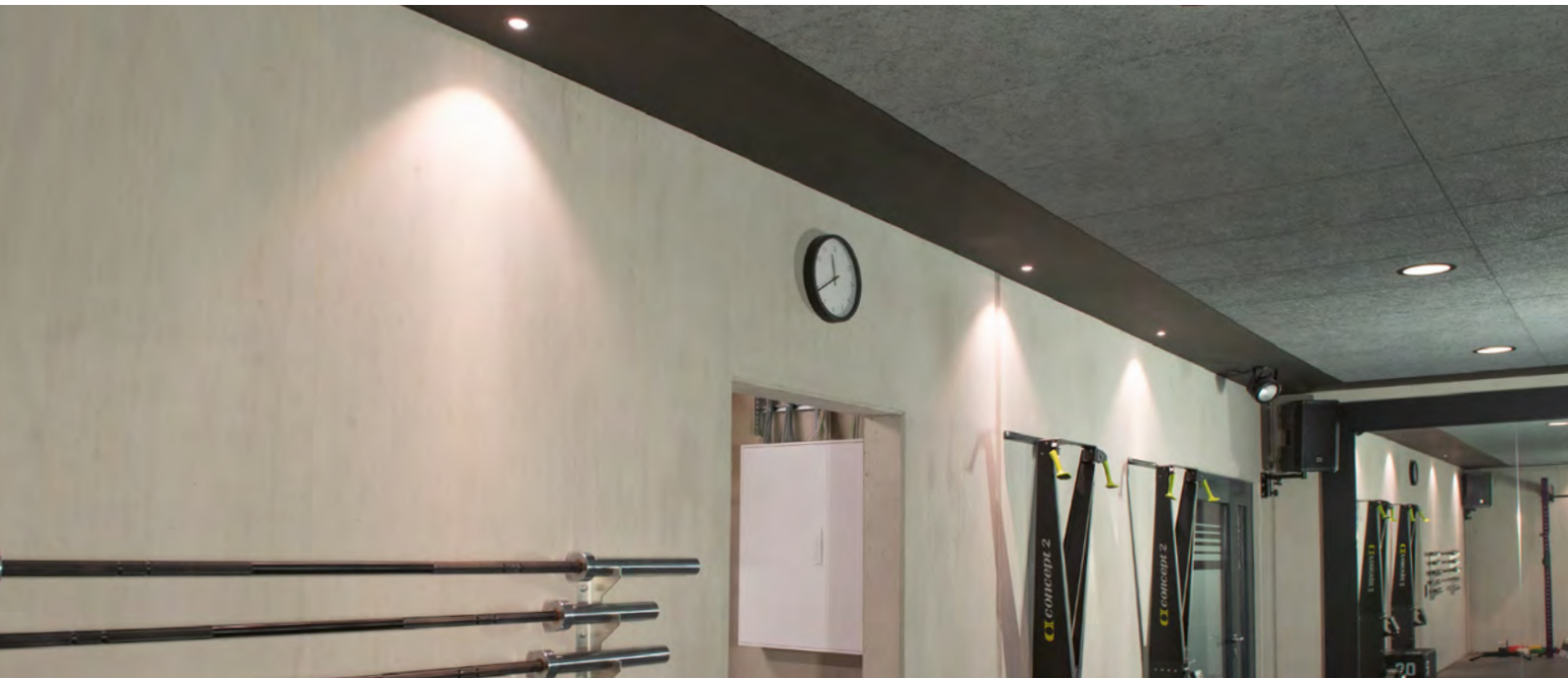

weiß



NETTO-LISTENPREIS
46,90 €

ARTIKEL-NR.
5426-030038

schwarz



NETTO-LISTENPREIS
46,90 €

ARTIKEL-NR.
5427-030038

edelstahl



NETTO-LISTENPREIS
50,90 €

ARTIKEL-NR.
5428-030038



- Durch die kompakte Bauweise passt die schraubbare Stufenleuchte in alle Gerätedosen/Klemmdosen für Hohlwände und Unterputz
- Schnelle und unkomplizierte Montage durch das integrierte 230V-Netzteil und magnetischer Blende
- Platzsparende Durchverdrahtung mit integrierter Druck-Steckklemme
- Leicht auszurichten durch vier große Schlüssellochstanzen mit zusätzlicher Auflagefläche für Wasserwaagen
- Blendfreie Ausleuchtung von Treppenstufen durch versteckte Anordnung der Leuchtfläche
- Erhältlich in 3 verschiedenen Farben

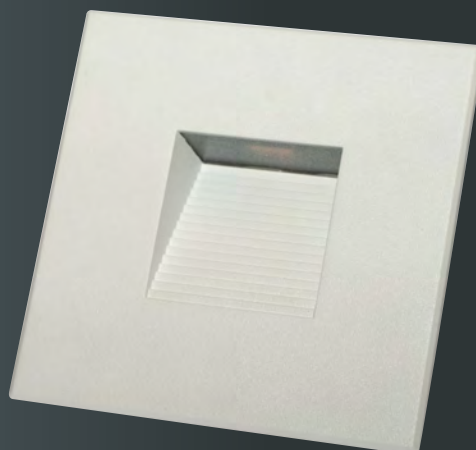

PROLINE EASYSTAIR

ABMESSUNGEN	82 × 82 × 43 mm
EINBAUÖFFNUNG	53 × 53 × 40 mm
FARBTEMPERATUR	3.000 K
FARBWIEDERGABEINDEX	Ra > 92
EINGANGSSPANNUNG	220 - 240 V AC
NETTO-LICHTSTROM	70 lm
LEISTUNGS-AUFNAHME	1,5 W
EFFIZIENZ	47 lm/W
TEMPERATURBEREICH	- 10°C bis + 40°C
NUTZLEBENSDAUER	40.000 h



Vorne

Hinten



PRODUKTVIDEO

weiß



NETTO-LISTENPREIS ARTIKEL-NR.
39,90 € 5414-130080

schwarz

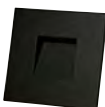

NETTO-LISTENPREIS ARTIKEL-NR.
39,90 € 5415-130080

silber

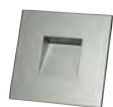

NETTO-LISTENPREIS ARTIKEL-NR.
39,90 € 5423-030080

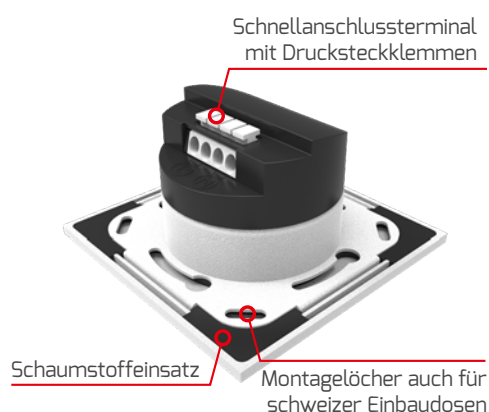

Ein integrierter Treiber und Drucksteckklemmen sorgen für eine einfache Montage. Die vorgestanzen Löcher an den Ecken ermöglichen einen leichten Einbau auch mit schweizer Einbaudosen. Schaumstoffeinsätze an allen 4 Kanten verhindern einen Lichtaustritt an der Wand.

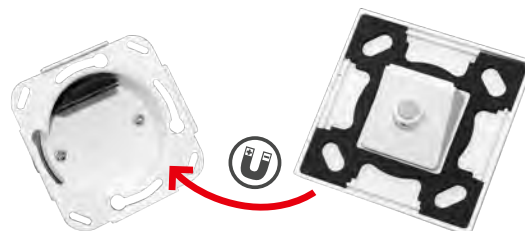

Die farbige Blende lässt sich magnetisch an der Leuchte befestigen und erleichtert dadurch die Montage.

ARTIKEL-NR. 5414-130080 und 5415-130080 sind ab jetzt auch für Schweizer Einbaudosen kompatibel.

- Durch die kompakte Bauweise passt die schraubbare Stufenleuchte in alle Gerätedosen/Klemmdosen für Hohlwände und Unterputz
- Schnelle und unkomplizierte Montage durch das integrierte 230V-Netzteil und magnetischer Blende
- Platzsparende Durchverdrahtung mit integrierter Druck-Steckklemme
- Leicht auszurichten durch vier große Schlüsselochstanzungen mit zusätzlicher Auflagefläche für Wasserwaagen
- Blendfreie Ausleuchtung von Treppenstufen durch versteckte Anordnung der Leuchtfläche
- Erhältlich in 3 verschiedenen Farben
- Mit Tageslichtsensor und Bewegungssensor ausgestattet



PROLINE EASYSTAIRsensor



ABMESSUNGEN	82 × 82 × 43 mm
EINBAUÖFFNUNG	53 × 53 × 40 mm
FARBTEMPERATUR	3.000 K
FARBWIEDERGABEINDEX	Ra > 92
EINGANGSSPANNUNG	220 - 240 V AC
NETTO-LICHTSTROM	50 lm
LEISTUNGS-AUFNAHME	1,5 W
EFFIZIENZ	47 lm/W
TEMPERATURBEREICH	- 10 °C bis + 40 °C
NUTZLEBENSDAUER	40.000 h



SENSOR



SENSORERKLÄRUNG

TAGESLICHTSENSOR



SENSOR

Der integrierte Tageslichtsensor aktiviert die Leuchte bei Umgebungshelligkeiten unter 20 Lux und lässt sich bei Bedarf über einen Ein-/Ausschalter deaktivieren (Sonne: aus, Mond: an).

BEWEGUNGSSENSOR



SENSOR

Der Bewegungssensor erfasst einen Winkel von 120° und eine Reichweite von 3 Metern. Bei erkannter Bewegung wird die Leuchte für 30 Sekunden aktiviert.

weiß



NETTO-LISTENPREIS ARTIKEL-NR.
49,90 € 6662-030080

schwarz



NETTO-LISTENPREIS ARTIKEL-NR.
49,90 € 6663-030080

silber



NETTO-LISTENPREIS ARTIKEL-NR.
49,90 € 6664-030080



- Speziell entwickelt, um in den Rahmen eines Mehrfach-Wandschalters neben dem Lichtschalter oder einer Steckdose installiert zu werden, bietet sie eine elegante und platzsparende Beleuchtungslösung
- Durch die kompakte Bauweise passt die schraubbare Leuchte in alle Gerätedosen/Klemmdosen für Hohlwände und Unterputz
- Schnelle und unkomplizierte Montage durch das integrierte 230V-Netzteil und magnetischer Blende
- Platzsparende Durchverdrahtung mit integrierter Druck-Steckklemme
- Leicht auszurichten durch vier große Schlüsselochstanzungen mit zusätzlicher Auflagefläche für Wasserwaagen
- Blendfreie Ausleuchtung durch versteckte Anordnung der Leuchtfläche



ORIENTIERUNGSLICHT

PROLINE EASYGUIDE



ARTIKEL-NR.	6659-030080
GEHÄUSE	weiß
ABMESSUNGEN	71 × 71 × 51 mm (Montagerahmen inkl. Aufsatz)
EINBAUÖFFNUNG	53 × 53 × 40 mm
FARBTEMPERATUR	3.000 K
FARBWIEDERGABEINDEX	Ra > 92
EINGANGSSPANNUNG	220 - 240 V AC
NETTO-LICHTSTROM	70 lm
LEISTUNGS-AUFNAHME	1,5 W
EFFIZIENZ	47 lm/W
TEMPERATURBEREICH	- 10°C bis + 40°C
NUTZLEBENSDAUER	40.000 h
NETTO-LISTENPREIS	37,90 €



Vorne

Hinten



Passend in alle Standard-Abdeckrahmen.
Maße Aufsatz: 55 × 55 × 29 mm

- Aufgrund der geringen Einbautiefe und der verhältnismäßig großen Blende perfekt für Sanierungen geeignet
- Einfache Montage mittels integriertem Netzteil und 15 cm Anschlusskabel
- Flexible Ausleuchtung durch schwenkbare LED-Einheit



ECOLINE CIRCLEmini-ac

GERINGE
EINBAUTIEFE
DURCH INTEGRIERTEN
TREIBER
.....
NUR
40 mm

GEHÄUSE	Kunststoff, weiß
EINBAUÖFFNUNG	68 – 75 mm
EINBAUTIEFE	40 mm
KABELLÄNGE	15 cm
SCHWENKBAR	30°
FARBTEMPERATUR	3.000 K
FARBWIEDERGABEINDEX	Ra > 82
EINGANGSSPANNUNG	220 – 240 V AC
LEISTUNGS-AUFNAHME	5 W
NETTO-LICHTSTROM	400 lm
EFFIZIENZ	80 lm/W
TEMPERATURBEREICH	-20 °C bis +40 °C
NUTZLEBENSDAUER	20.000 h

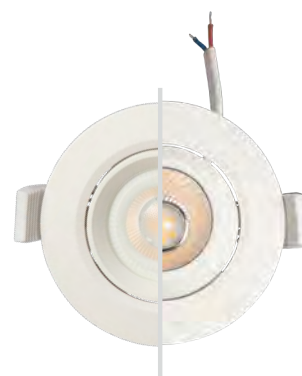

Linse Reflektor / UGR < 19



Beide Versionen schwenkbar



Version mit Linse

ABMESSUNGEN	NETTO-LISTENPREIS	ARTIKEL-NR.
Ø 85 × 36 mm	19,99 €	4971-030040



Version mit Reflektor

ABMESSUNGEN	NETTO-LISTENPREIS	ARTIKEL-NR.
Ø 85 × 44 mm	19,99 €	4970-030040

- Perfekt für Sanierungen wegen der geringen Einbautiefe und großen Abdeckung
- Treiber und Modul einzeln ersetzbar mit verriegelbarer Schnell-Steckverbindung
- Wartungsfreundliche, modulare Systemkomponenten
- Natürliches Farbempfinden dank des extra hohen CRI-Wertes > 92



PROLINE CIRCLEmini



ARTIKEL-NR.	2775
GEHÄUSE	Kunststoff, weiß
ABMESSUNGEN	Ø 75 × 31 mm
EINBAUÖFFNUNG	Ø 55 – 68 mm
FARBTEMPERATUR	2.700 K
FARBWIEDERGABEINDEX	Ra > 92
BETRIEBSSTROM	80 mA
LEISTUNGS-AUFNAHME	3 W
NETTO-LICHTSTROM	280 lm
EFFIZIENZ	93 lm/W
TEMPERATURBEREICH	-10 °C bis +45 °C
NUTZLEBENSDAUER	50.000 h
NETTO-LISTENPREIS	9,99 €



ZUBEHÖR

STANDARD-NETZTEIL

ARTIKEL-NR.	2995
ABMESSUNGEN	74 × 38 × 25mm
DIMMBAR	nicht dimmbar
NETTO-LISTENPREIS	7,49 €

- Flexibel nach Ihrer Wunschkombination gestalten: Leuchte und Blende separat bestellbar
- Schnelle Montage durch Schnellanschlussklemme mit Durchverdrahtungsmöglichkeit und Kabelzugentlastung am Netzteil für werkzeuglose Installation
- SUNSETdimming für stimmungsvolles und gemütliches Lichtdesign
- Inkl. Phasen-/abschnittsdimmbaren Netzteil (130 × 25 × 45 mm)



PROLINE MULTIsun

ARTIKEL-NR	3422
ABMESSUNGEN	Ø 80, 44 mm
EINBAUÖFFNUNG	68 mm
FARBWIEDERGABEINDEX	Ra > 82
EINGANGSSPANNUNG	220 – 240 V AC
NETTO-LICHTSTROM	max. 500 lm
LEISTUNGS-AUFNAHME	8 W
TEMPERATURBEREICH	-40 °C bis +40 °C
NUTZLEBENSDAUER	40.000 h
NETTO-LISTENPREIS	54,90 € (ohne Blende)



PRODUKTVIDEO

ZUBEHÖR

DREHDIMMER 5 – 100 W PHASENABSCHNITT

ARTIKEL-NR.	5180
NETTO-LISTENPREIS	38,90 €



ABDECKRAHMEN DREHDIMMER

ARTIKEL-NR.	5214
NETTO-LISTENPREIS	9,99 €



DALI-PHASENABSCHNITTSDIMMER MAX. 200 W

ARTIKEL-NR.	5425-1
NETTO-LISTENPREIS	79,90 €



Multisun wird mit durchverdrahtbarem und dimmbarem Netzteil geliefert

SUNSETDIMMING ERZEUGT WARME LICHTSTIMMUNGEN

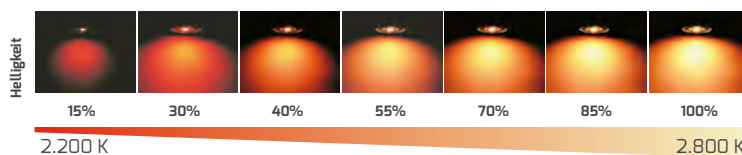

KOMPATIBEL MIT
AKKU-KITexit (3923-2, 119,00 €)
NOTBELEUCHTUNG

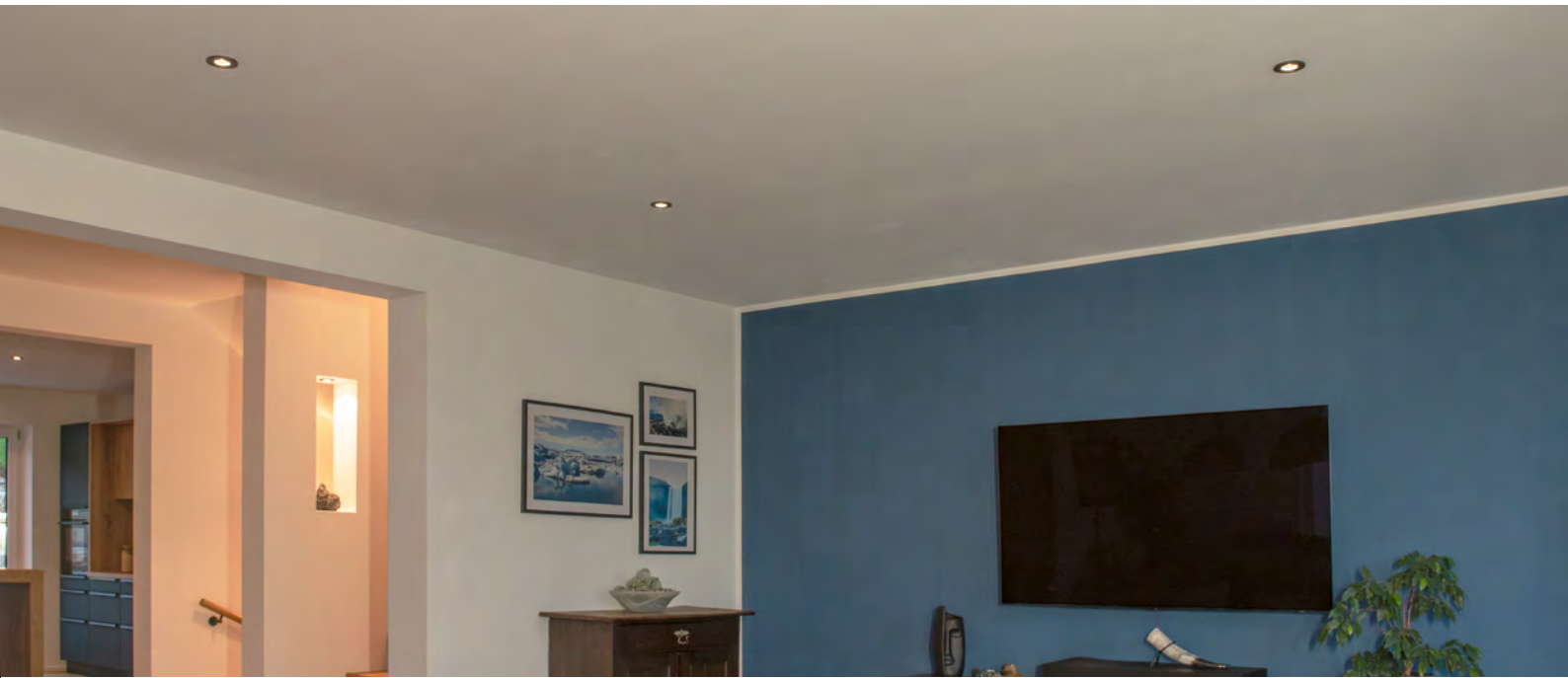

BLENDEN FÜR **MULTI**sun



Rund

ABMESSUNGEN Ø 83 mm
NETTO-LISTENPREIS 5,99 €

FARBE	ARTIKEL-NR.
Mattweiß	3424
Nickel satiniert	3425
Anthrazit	3427
Mattschwarz	3429
Alu gebürstet	3430



Eckig

ABMESSUNGEN 84 × 84 mm
NETTO-LISTENPREIS 9,99 €

FARBE	ARTIKEL-NR.
Mattweiß	3431
Nickel satiniert	3432
Messing antik	3433
Chrom	3435
Mattschwarz	3436
Alu gebürstet	3437



Befestigung mit Bajonetverschluss



Mattweiß



Nickel satiniert



Messing antik



Anthrazit



Chrom



Mattschwarz



Alu gebürstet

- Flexibel nach Ihrer Wunschkombination gestalten: Bestellen Sie Fassung und Blende separat
- Inkl. Anschlusskabel für GU10 Leuchtmittel
- Schnelle Installation durch Montagebügel mit Anschlusskasten inkl. Schnellanschlussklemme und Kabelzugentlastung

LEUCHT-
MITTEL
TAUSCHBAR



EINBAUFASSUNGEN

PROLINE MULTI

ARTIKEL-NR.	3423-1
ABMESSUNGEN	Ø 80 × 33 mm
KABELLÄNGE	120 mm
EINBAUÖFFNUNG	Ø 68 mm
EINBAUTIEFE	76 mm nur Leuchtmittel 125 mm mit Montagebügel
SOCKEL	GU10
NETTO-LISTENPREIS	13,99 €



PROLINE MULTIp65

ARTIKEL-NR.	4886
ABMESSUNGEN	Ø 85 × 33 mm
KABELLÄNGE	120 mm
EINBAUÖFFNUNG	Ø 68 mm
EINBAUTIEFE	76 mm nur Leuchtmittel 125 mm mit Schnellanschl.
SOCKEL	GU10
NETTO-LISTENPREIS	17,99 €



Vorne

ZUBEHÖR

ALTERNATIVES ANSCHLUSSKABEL G5,3

ARTIKEL-NR.	4888
SOCKEL	G5,3
KABELLÄNGE	125 mm
NETTO-LISTENPREIS	2,49 €



Schnellanschlusssklemme



MULTIp65 | MULTI

Als IP65 oder IP20 Version erhältlich.

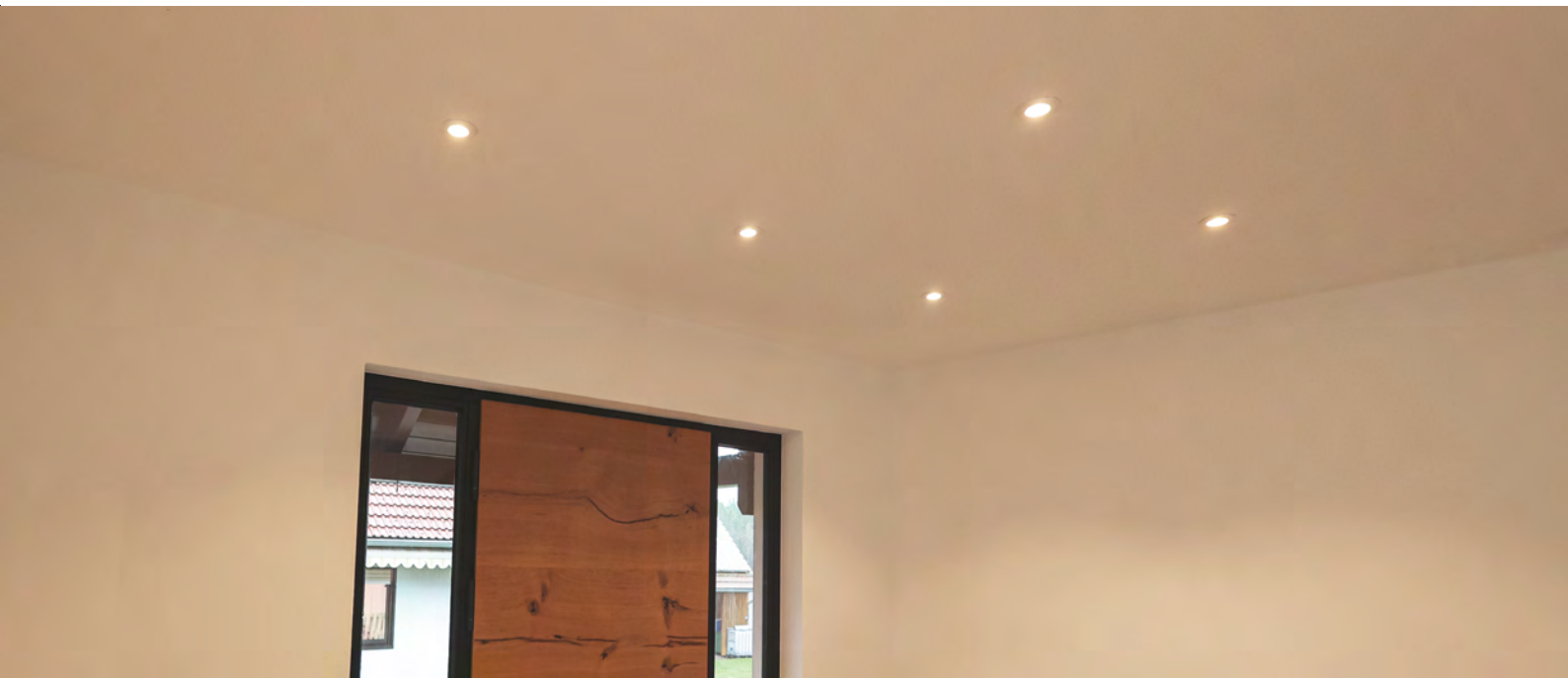

BLENDEN FÜR **MULTI** UND **MULTIip65**



Rund

ABMESSUNGEN Ø 83 mm
NETTO-LISTENPREIS 5,99 €

FARBE	ARTIKEL-NR.
Mattweiß	3424
Nickel satiniert	3425
Anthrazit	3427
Mattschwarz	3429
Alu gebürstet	3430



Eckig

ABMESSUNGEN 84 × 84 mm
NETTO-LISTENPREIS 9,99 €

FARBE	ARTIKEL-NR.
Mattweiß	3431
Nickel satiniert	3432
Messing antik	3433
Chrom	3435
Mattschwarz	3436
Alu gebürstet	3437



Befestigung mit Bajonettverschluss



Mattweiß



Nickel satiniert



Messing antik



Anthrazit



Chrom



Mattschwarz



Alu gebürstet



PROLINE COMFORTgu10

ARTIKEL-NR.	4887
ABMESSUNGEN	Ø 85 × 44 mm
GEHÄUSE	Aluminium, weiß
EINBAUÖFFNUNG	Ø 75 mm
EINBAUTIEFE	111 mm nur Leuchtmittel 134 mm mit Schnellanschl.
SOCKEL	GU10
NETTO-LISTENPREIS	20,99 €



Vorne



Schnellanschlussklemme



Fassung inkl. schnell montierbarem Anschlusskasten



PROLINE MINIgu10

ABMESSUNGEN	Ø 83 mm, 24 mm
EINBAUÖFFNUNG	Ø 68 mm
EINBAUTIEFE	86 mm nur Leuchtmittel 122 mm mit Schnellanschl.
SCHWENKBAR	30°
SOCKEL	GU10



PRODUKTVIDEO



Schnellanschlussklemme



GEHÄUSE	NETTO-LISTENPREIS	ARTIKEL-NR.
Aluminium, weiß	11,99 €	4852
Aluminium, schwarz	11,99 €	4853*



Fassung inkl. schnell montierbarem Anschlusskasten



Mit Bajonettverschluss

ZUBEHÖR FÜR COMFORTgu10 UND MINIgu10

Alternatives Anschlusskabel G 5,3



ARTIKEL-NR.	4888
SOCKEL	G5,3
KABELLÄNGE	125 mm
NETTO-LISTENPREIS	2,49 €

- Ausgestattet mit innovativen SAMSUNG® LEDs
- Wärmeentkoppelter Treiber in einem separaten Gehäuse
- Hocheffizienter, passiver Aludruckguss Kühlkörper
- Gleichmäßige Lichtverteilung durch die spezielle Streuscheibe
- Leichter Austausch durch Standardgröße



PROLINE FLEXA

ARTIKEL-NR.	1946-0FW100
GEHÄUSE	weiß
ABMESSUNGEN	240 × 145 × 103 mm
EINBAUÖFFNUNG	130 × 227 mm
DREH - / SCHWENKBAR	- / 60°
FARBTEMPERATUR	3.000 K 4.000 K 5.700 K
FARBWIEDERGABEINDEX	Ra > 92
EINGANGSSPANNUNG	220 – 240 V AC
NETTO-LICHTSTROM	max. 4.180 lm*
LEISTUNGS-AUFNAHME	max. 38 W
EFFIZIENZ	max. 110 lm/W*
TEMPERATURBEREICH	-20 °C bis +40 °C
NUTZLEBENSDAUER	50.000 h
NETTO-LISTENPREIS	125,00 €



ZUBEHÖR

MONTAGEADAPTER FÜR EINBAUÖFFNUNGEN
GRÖßER ALS 130 × 227 mm, BIS ZU 180 × 270 mm

ARTIKEL-NR.	1946-2
EINBAUÖFFNUNG	bis 180 × 270mm
NETTO-LISTENPREIS	16,99 €

* Detaillierte Werte zu Netto-Lichtstrom und Effizienz findest Du in unserem [Online Produktverzeichnis](#) unter der jeweiligen Artikel-Nummer im Beschreibungstext oder unter dem QR-Code.



ANBAULEUCHTEN





- Hocheffiziente LED Anbauleuchte mit bis zu 134 lm/W
- Flexibel je nach Belieben einsetzbar: Als Decken-, Wand-, Aufbau-, oder Pendelleuchte in 4 Größen erhältlich (400, 600, 800, 1.000 mm)
- Blendfreies Arbeiten durch Mikroprisma-Diffusor UGR < 19
- Modernes pulverbeschichtetes Aluminiumgehäuse in 2 Farben erhältlich (weiß - ähnlich RAL 9003 und schwarz - ähnlich RAL 9005)
- Einfache und schnelle Montage über EASYbase Plattform
- Für vielfältige Einsatzzwecke individuell einstellbar dank COLORselect Technologie
- Angenehmes Raumgefühl durch indirekten Lichtanteil
- Nachhaltiges Produktdesign durch einfach austauschbare Komponenten



INTEGRIERTES
DALI 2
NETZTEIL

PROLINE DISC_{gr}



FARBTEMPERATUR	3.000 K 3.500 K 4.000 K
FARBWIEDERGABEINDEX	Ra > 82
EINGANGSSPANNUNG	186 – 240 V AC/DC
TEMPERATURBEREICH	-20 °C bis +40 °C
NUTZLEBENSDAUER	50.000 h



PRODUKTVIDEO

ZUBEHÖR

ABHÄNGESET WEISS
ARTIKEL-NR. 6455
NETTO-LISTENPREIS 74,90 €



ABHÄNGESET SCHWARZ
ARTIKEL-NR. 5204
NETTO-LISTENPREIS 74,90 €



NOTSTROM AKKU-KIT
ARTIKEL-NR. 5556
NETTO-LISTENPREIS 129,00 €

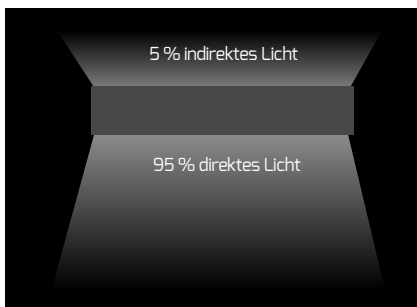

Einfache und schnelle Montage über die EASYbase Plattform mit Bajonettverschluss

HINWEIS:

Dank ausreichend großen Schnellanschlussraum ist das Notstrom-Akku-Kit (**Art.Nr. 5556**) passend für alle Leuchtenvarianten.





	FARBE	GEWICHT	NETTO-LICHTSTROM	EFFIZIENZ	NETTO-LISTENPREIS	ARTIKEL-NR.
40 W Ø 400 mm, 86 mm	weiß	3,2 kg	max. 4.920 lm	max. 123 lm/W	419,00 €	6262-099090
	schwarz					5200-199090

	FARBE	GEWICHT	NETTO-LICHTSTROM	EFFIZIENZ	NETTO-LISTENPREIS	ARTIKEL-NR.
60 W Ø 600 mm, 86 mm	weiß	6,9 kg	max. 7.360 lm	max. 123 lm/W	539,00 €	6263-099090
	schwarz					5201-199090

	FARBE	GEWICHT	NETTO-LICHTSTROM	EFFIZIENZ	NETTO-LISTENPREIS	ARTIKEL-NR.
75 W Ø 800 mm, 86 mm	weiß	11 kg	max. 9.450 lm	max. 126 lm/W	859,00 €	6264-099090
	schwarz					5202-0FW090



Da der **ARTIKEL-NR. 5202-0FW090** als einziger der Serie **DISCugr** POWERselect bietet, entfällt hierfür die BEG-förderfähigkeit und Dimmbarkeit über DALI.

	FARBE	GEWICHT	NETTO-LICHTSTROM	EFFIZIENZ	NETTO-LISTENPREIS	ARTIKEL-NR.
NEU 90 W Ø 1.000 mm, 86 mm	weiß	14,5 kg	max. 12.100 lm	max. 134 lm/W	1.049,00 €	6265-099090
	schwarz					5203-099090

- Flache, multifunktionale Leuchte für Decken-, Wand- und Pendelmontage mit indirektem Lichtanteil
- Schnelle und sichere Montage mit TWISTLOCK Drehverschluss
- Schaltbare, indirekte Beleuchtung ermöglicht auch die direkte Aufbaumontage an Wand oder Decke
- Eine Artikelnummer - drei Lichtfarben durch COLORselect einstellbar
- Phasen- und abschnittsdimmbare mit dem Dimmer Artikel-Nr. 5180 und auch kompatibel zu DALI-Systemen mit unserem Dimmer Artikel-Nr. 5425-1
- Hochwertiger Aufbau durch vergilbungsfreie PMMA Lichtleitertechnik sorgt für farbstabile Lichtleistung
- Hocheffizientes, BEG förderfähiges Leuchtendesign



Sehr flaches Design mit **24 mm**

PROLINE GALAXO



GEHÄUSE	Polycarbonat, weiß
ABDECKUNG	gefrostet
FARBTEMPERATUR	3.000 K 4.000 K 5.700 K
FARBWIEDERGABEINDEX	Ra > 82
EFFIZIENZ	120 - 130 lm / W
EINGANGSSPANNUNG	186 - 240 V AC/DC
TEMPERATURBEREICH	-20 °C bis +40 °C
NUTZLEBENSDAUER	50.000 h



ZUBEHÖR

DREHDIMMER 5 - 100 W PHASENABSCHNITT

ARTIKEL-NR.	5180
NETTO-LISTENPREIS	38,90 €



ABDECKRAHMEN DREHDIMMER

ARTIKEL-NR.	5214
NETTO-LISTENPREIS	9,99 €



DALI-PHASENABSCHNITTSDIMMER MAX. 200 W

ARTIKEL-NR.	5425-1
NETTO-LISTENPREIS	79,90 €



MONTAGEZUBEHÖR

MONTAGEPLATTE FÜR GALAXO Ø 300 mm

ARTIKEL-NR.	5444
NETTO-LISTENPREIS	9,49 €

PENDELSET 1,5 m für Ø 300 und 400 mm

ARTIKEL-NR.	5446
NETTO-LISTENPREIS	30,90 €

MONTAGEPLATTE FÜR GALAXO Ø 400 mm

ARTIKEL-NR.	5445
NETTO-LISTENPREIS	10,99 €

PENDELSET 1,5 m für Ø 600 mm

ARTIKEL-NR.	5450
NETTO-LISTENPREIS	30,90 €



NEU

DESIGNreflektor für Ø 300 mm

ARTIKEL-NR.	6497
NETTO-LISTENPREIS	63,90 €



PENDELSET SCHWARZ, DECKEN-BALDACHIN INKL. 1,60 m KABEL

ARTIKEL-NR.	6498
NETTO-LISTENPREIS	29,99 €



EINE LEUCHE - VIELE FEATURES

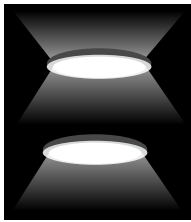

UP AND DOWNLIGHT

Schaltbare, indirekte Beleuchtung ermöglicht auch die direkte Aufbaumontage an Wand oder Decke



3 MONTAGEARTEN

Direkte Anbaumontage, Anbaumontage mit Backlight und stufenlos einstellbare Seilabhängung

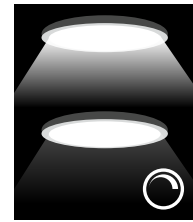

DIMMEN

Flexible Dimmmöglichkeiten (Phasen- und abschnittsdimmbar) sorgen für eine angenehme Atmosphäre

BESTELLMATRIX DER MONTAGEARTEN

DIREKTE ANBAUMONTAGE		ANBAUMONTAGE MIT BACKLIGHT		MONTAGE ALS PENDELLEUCHE
GALAXO Ø 300 mm ARTIKEL-NR. 5440-099120	+	MONTAGEPLATTE Ø 300 mm ARTIKEL-NR. 5444	+	PENDELSET Ø 300 / 400 mm ARTIKEL-NR. 5446
GALAXO Ø 400 mm ARTIKEL-NR. 5441-099120	+	MONTAGEPLATTE Ø 400 mm ARTIKEL-NR. 5445	+	PENDELSET Ø 300 / 400 mm ARTIKEL-NR. 5446
GALAXO Ø 600 mm ARTIKEL-NR. 5442-099120		MONTAGEPLATTE INKL. 4 ABSTANDSHALTERN IM LIEFERUMFANG ENTHALTEN VON ARTIKEL-NR. 5442-099120	+	PENDELSET Ø 600 mm ARTIKEL-NR. 5450



	ABMESSUNGEN	LEISTUNGS-AUFNAHME	NETTO-LICHTSTROM	NETTO-LISTENPREIS	ARTIKEL-NR.
300 mm	Ø 293 × 24 mm	20 W	max. 2.480 lm	99,90 €	5440-099120
400 mm	Ø 397 × 24 mm	30 W	max. 3.900 lm	159,00 €	5441-099120
600 mm	Ø 600 × 24 mm	38 W	max. 4.830 lm	269,00 €	5442-099120



- Eine Artikelnummer - drei Lichtfarben durch COLORselect einstellbar
- Schlagfestes Polycarbonatgehäuse IK10
- Modernes, schlichtes Design mit indirektem Lichtanteil
- Grundplatte EASYbase mit montagefreundlichem Bajonettverschluss
- Modulare, wartungsfreundliche Bauweise, LED-Modul und Netzteil werkzeuglos tauschbar
- Spritzwassergeschütztes Design für Außen-, Feuchtraum- und Innenbereiche
- Twistlock (Drehverschluss) für eine einfache und schnelle Montage



PROLINE SURFACE



GEHÄUSE	Polycarbonat, weiß
ABDECKUNG	Polycarbonat, gefrostet
FARBTEMPERATUR	3.000 K 4.000 K 5.700 K
FARBWIEDERGABEINDEX	Ra > 82
EINGANGSSPANNUNG	186 - 240 V AC/DC 220 - 240 V AC (SURFACEsensor-exit)
TEMPERATURBEREICH	-20 °C bis +45 °C 0 °C bis +45 °C (SURFACEexit/-sensor-exit)
NUTZLEBENSDAUER	50.000 h



Förderfähigkeit abhängig von Version



PRODUKTVIDEO



ZUBEHÖR

INFRAROT-FERNBEDIENUNG FÜR SURFACEsensor

ARTIKEL-NR.	5713
ABMESSUNGEN	120 × 45 × 18 mm
NETTO-LISTENPREIS	29,99 €



DESIGNreflektor **NEU**

ARTIKEL-NR.	6497
NETTO-LISTENPREIS	63,90 €



PENDELSET SCHWARZ, DECKENBALDACHIN INKL. 1,60 m KABEL

ARTIKEL-NR.	6498
NETTO-LISTENPREIS	29,99 €



SURFACE

LEISTUNGS-AUFNAHME	ABMESSUNGEN	NETTO-LICHTSTROM	EFFIZIENZ	NETTO-LISTENPREIS	ARTIKEL-NR.
11 W	Ø 250, 62 mm	max. 1.460 lm	max. 133 lm/W	99,90 €	4369-299120
22 W	Ø 300, 62 mm	max. 2.800 lm	max. 127 lm/W	119,00 €	4370-299120
max. 26 W 	Ø 400, 62 mm	max. 3.380 lm*	max. 127 lm/W*	199,00 €	4371-299120



SURFACEsensor

- Leistung in 9 Stufen einstellbar (5 bis 25 Watt) über Fernbedienung (nicht im Lieferumfang enthalten)
- Die Leuchte kann über die Fernbedienung programmiert werden, jede Änderung wird optisch quittiert
- Zwei verschiedene Funktionen des Hochfrequenz-Sensors möglich:
On/Off-Funktion auf 100 % Leuchtkraft über Sensor, anschließend 0 % Leuchtkraft
On/Off-Funktion auf 100 % Leuchtkraft über Sensor mit einstellbarer Nachleuchtdauer/-kraft
- Darüberhinaus sind folgende Werte stufenweise einstellbar:
Reichweitenbereich (bis zu 10 m), Tageslichtsensor, Leuchtdauer, Standby Helligkeit, Grundhelligkeit, Sensor An/Aus



Zum Einstellen der Sensorfunktionen Fernbedienung (5713) erforderlich. Bitte dazu bestellen.

LEISTUNGS-AUFNAHME	ABMESSUNGEN	NETTO-LICHTSTROM	EFFIZIENZ	NETTO-LISTENPREIS	ARTIKEL-NR.
21 W	Ø 300, 62 mm	max. 2.630 lm	max. 125 lm/W	199,00 €	4485-299120

SURFACEdali

LEISTUNGS-AUFNAHME	ABMESSUNGEN	NETTO-LICHTSTROM	EFFIZIENZ	NETTO-LISTENPREIS	ARTIKEL-NR.
22 W	Ø 300, 62 mm	max. 2.670 lm	max. 121 lm/W	189,00 €	4930-199120
25 W	Ø 400, 62 mm	max. 3.275 lm	max. 131 lm/W	219,00 €	4931-199120

SURFACEsensor-exit

- Leistung in 9 Stufen einstellbar (5 bis 25 Watt) über Fernbedienung (nicht im Lieferumfang enthalten)
- Die Leuchte kann über die Fernbedienung programmiert werden, jede Änderung wird optisch quittiert
- Zwei verschiedene Funktionen des Hochfrequenz-Sensors möglich:
On/Off-Funktion auf 100 % Leuchtkraft über Sensor, anschließend 0 % Leuchtkraft
On/Off-Funktion auf 100 % Leuchtkraft über Sensor mit einstellbarer Nachleuchtdauer/-kraft



Zum Einstellen der Sensorfunktionen Fernbedienung (5713) erforderlich. Bitte dazu bestellen.

LEISTUNGS-AUFNAHME	ABMESSUNGEN	NETTO-LICHTSTROM	EFFIZIENZ	LEUCHTDAUER	NETTO-LISTENPREIS	ARTIKEL-NR.
22 W	Ø 300, 62 mm	max. 2.700 lm	max. 124 lm/W	3 h bei 200 lm	249,00 €	4932-199120

SURFACEexit

LEISTUNGS-AUFNAHME	ABMESSUNGEN	NETTO-LICHTSTROM	EFFIZIENZ	LEUCHTDAUER	NETTO-LISTENPREIS	ARTIKEL-NR.
22 W	Ø 300, 62 mm	max. 2.740 lm	max. 124 lm/W	3 h bei 200 lm	209,00 €	4933-199120

* Detaillierte Werte zu Netto-Lichtstrom und Effizienz findest Du in unserem [Online Produktverzeichnis](#) unter der jeweiligen Artikel-Nummer im Beschreibungstext oder unter dem QR-Code.

- Schnelle und einfache Montage durch vorbefestigtes Stahlseil an der Montagegrundplatte mit integriertem Kabelsteckanschluss
- Modernes, schlichtes Design mit seitlichem Lichtanteil
- Zentrale oder seitliche Kabeleinführung möglich
- Großer Kabelstauraum für bedienerfreundliche Montage
- Spritzwassergeschütztes Design für Feuchtraum- und Innenbereiche
- Diebstahlschutz und Absturzsicherung durch Snap-In Abdeckung
- POWERselect Funktion (Art.Nr 6481-099120)
- Austauschbare LED Leuchteinheit



ECOLINE SURFACEeco



GEHÄUSE	Polycarbonat, weiß
ABDECKUNG	Polycarbonat, gefrostet
FARBTEMPERATUR	3.000 K 4.000 K 5.700 K
FARBWIEDERGABEINDEX	Ra > 82
EINGANGSSPANNUNG	186 - 240 V AC/DC
TEMPERATURBEREICH	-20 °C bis +45 °C
NUTZLEBENSDAUER	50.000 h



Zum einfachen Öffnen des Leuchtengehäuses ist im Lieferumfang ein Metallstift enthalten. Durch leichtes Drücken des auf beiden Seiten angebrachten Knopfes, löst sich die Basis vom Leuchtengehäuse.

LEISTUNGS-AUFNAHME	ABMESSUNGEN	NETTO-LICHTSTROM	EFFIZIENZ	NETTO-LISTENPREIS	ARTIKEL-NR.
17 W	Ø 220, 51 mm	max. 1.700 lm	max. 100 lm/W	59,90 €	6480-099120
max. 30 W	Ø 330, 51 mm	max. 3.050 lm*	max 102 lm/W*	79,90 €	6481-099120



* Detaillierte Werte zu Netto-Lichtstrom und Effizienz findest Du in unserem [Online Produktverzeichnis](#) unter der jeweiligen Artikel-Nummer im Beschreibungstext oder unter dem QR-Code.



COLORselect ANWENDUNGSBEISPIEL

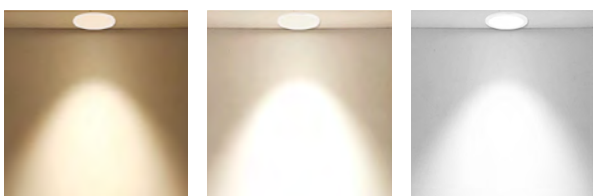

3.000 K

4.000 K

5.700 K

POWERselect ANWENDUNGSBEISPIEL

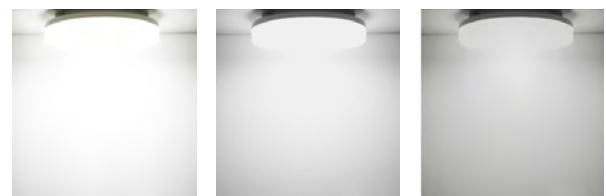

30 W

25 W

18 W

- Acrylglasring mit Microdruck setzt attraktive Lichteffekte
- Abnehmbare Frontabdeckung ermöglicht eine einfache Montage an Decke und Wand
- Flexibel je nach Belieben als Decken- oder Wandleuchte einsetzbar
- COLORselect ermöglicht vielseitigen Einsatz in Hotels, Restaurants, usw.



PROLINE MOONBASE®



ARTIKEL-NR.	5392-099360
ABMESSUNGEN	Ø 370, 46 mm
GEWICHT	1,15 kg
ABDECKUNG	Silber, inklusive
GEHÄUSE	Aluminium + PMMA
FARBTEMPERATUR	3.000 K 3.500 K 4.000 K
FARBWIEDERGABEINDEX	Ra > 82
EINGANGSSPANNUNG	186 – 240 V AC / DC
NETTO-LICHTSTROM	2.160 lm
LEISTUNGS-AUFNAHME	18 W
EFFIZIENZ	120 lm / W
TEMPERATURBEREICH	-20 °C bis +45 °C
NUTZLEBENSDAUER	50.000 h
NETTO-LISTENPREIS	129,00 €



- Hochwertiges Stahlgehäuse mit modernem Design
- Abgestimmtes Farbkonzept mit einer matt-schwarzen Außenbeschichtung und einer goldenen Innenbeschichtung
- Kompatibel mit den Leuchtenserien GALAXO, SURFACE und LUNA
- Flexibilität durch frei wählbare Decken, Wand oder Pendelmontage

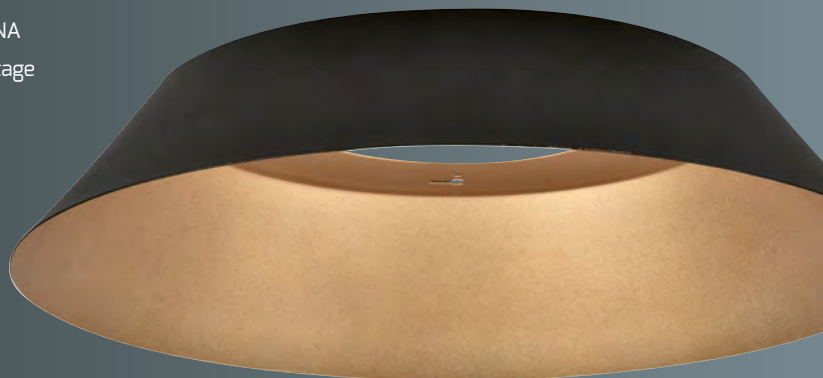

PROLINE DESIGNreflektor

ARTIKEL-NR.	6497
GEHÄUSE	Stahl, außen: schwarz, innen: gold
ABMESSUNGEN	Außen: Ø 461, 93 mm Innen: Ø 200 mm
GEWICHT	1,1 kg
NETTO-LISTENPREIS	63,90 €



ZUBEHÖR

PENDELSET SCHWARZ, DECKENBALDACHIN
INKL. 1,60 m KABEL

ARTIKEL-NR.	6498
NETTO-LISTENPREIS	29,99 €



PASSEND FÜR AUSGEWÄHLTE MODELLE
DER GALAXO, SURFACE & LUNA SERIE

	ARTIKEL-NR.
 SURFACE	4370-299120
SURFACEsensor	4485-299120
SURFACEdali	4930-199120
SURFACEexit	4933-199120
SURFACEsensor-exit	4932-199120

SURFACE
Ø 300 mm

	ARTIKEL-NR.
 LUNA	2347-399120
LUNAsensor	2834-4FW180
LUNAexit	3620-399120
LUNAE27-sensor	4839-0E27

LUNA
Ø 330 mm

 GALAXO	ARTIKEL-NR.
Ø 300 mm	GALAXO 5440-099120



QUERSCHNITT DES DESIGN-REFLEKTORS IN VERBINDUNG MIT ANBAULEUCHTE LUNA

- Gefrostete Abdeckung sorgt für schattenfreie Lichtverteilung
- Sehr stabile PMMA-Kunststoffabdeckung IK07
- Konstante Lichtleistung durch großflächige Aluminiumkernplatte
- Integrierte Leuchtenanschlussklemmen für Durchverdrahtung geeignet
- Hohe Effizienz von bis zu 139 lm/W

NEU
Bis zu
139 lm/W



PROLINE LUNA



GEHÄUSE	Stahl, weiß
ABDECKUNG	2,2 mm PMMA, gefrostet
FARBTEMPERATUR	3.000 K 4.000 K 5.700 K
FARBWIEDERGABEINDEX	Ra > 82
TEMPERATURBEREICH	-20 °C bis +40 °C 0 °C bis +40 °C (LUNAexit)
NUTZLEBENSDAUER	50.000 h



ZUBEHÖR

DESIGNreflektor **NEU**

ARTIKEL-NR. 6497

NETTO-LISTENPREIS 63,90 €



PENDELSET SCHWARZ, DECKEN-
BALDACHIN INKL. 1,60 m KABEL

ARTIKEL-NR. 6498

NETTO-LISTENPREIS 29,99 €



SENSORFUNKTIONEN

- Drei verschiedene Sensorfunktionen möglich
 1. On/Off-Funktion auf 100 % Leuchtkraft über Sensor, anschließend 0 % Leuchtkraft
 2. On/Off-Funktion auf 100 % Leuchtkraft über Sensor mit einstellbarer Nachleuchtdauer
 3. Dauerhafte Grundhelligkeit (20 %) mit zusätzlicher On/Off-Funktion auf 100 % Leuchtkraft über Sensor mit einstellbarer Nachleuchtdauer
- Darüber hinaus sind folgende Werte stufenweise über DIP-Schalter einstellbar:
 - Reichweitenbereich (bis zu 10 m)
 - Tageslichtsensor
 - Leuchtdauer
 - Nachleuchtdauer (keine bis dauerhaft)



Erfassungsbereich des Sensors:
Halbkugelförmig in Leuchtrichtung,
bis zu 10 m

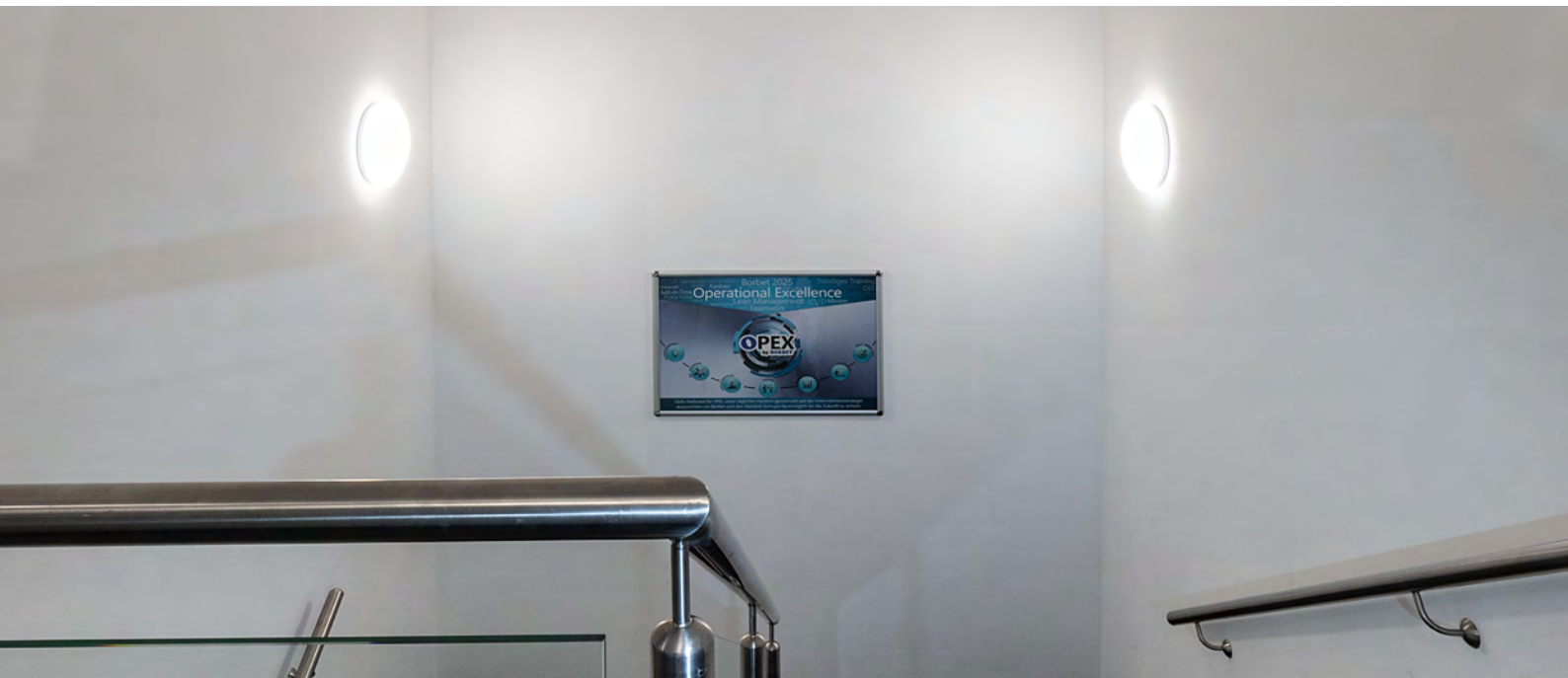

LUNA

LEISTUNGS-AUFNAHME	ABMESSUNGEN	GEWICHT	NETTO-LICHTSTROM	EFFIZIENZ	NETTO-LISTENPREIS	ARTIKEL-NR.
18 W	Ø 330 mm, 95 mm	0,60 kg	max. 2.340 lm	max. 130 lm/W	74,90 €	2347-399120
33 W	Ø 490 mm, 130 mm	1,30 kg	max. 4.580 lm	max. 139 lm/W	149,00 €	4617-299120

EINGANGSSPANNUNG 186 – 240 V AC/DC



LUNAexit



LEISTUNGS-AUFNAHME	ABMESSUNGEN	GEWICHT	NETTO-LICHTSTROM	EFFIZIENZ	NETTO-LISTENPREIS	ARTIKEL-NR.
18 W	Ø 330 mm, 95 mm	0,70 kg	max. 2.200 lm	max. 122 lm/W	135,00 €	3620-399120
33 W	Ø 490 mm, 130 mm	1,40 kg	max. 4.580 lm	max. 139 lm/W	199,00 €	4618-299120

NENNBETRIEBSDAUER 3 h bei 3 W

EINGANGSSPANNUNG 220 – 240 V AC



LUNAsensor

SENSOR Radar (Korridorfunktion)

EINGANGSSPANNUNG 220 – 240 V AC

- Optimierer, innenliegender Sensor mit Korridorfunktion und Tageslichterkennung

LEISTUNGS-AUFNAHME	ABMESSUNGEN	GEWICHT	NETTO-LICHTSTROM	EFFIZIENZ	NETTO-LISTENPREIS	ARTIKEL-NR.
18 W	Ø 330 mm, 95 mm	0,60 kg	max. 2.340 lm	max. 130 lm/W	115,00 €	2834-4FW180

- Integrierter Sensor mit On/Off-Funktion und Tageslichterkennung

LEISTUNGS-AUFNAHME	ABMESSUNGEN	GEWICHT	NETTO-LICHTSTROM	EFFIZIENZ	NETTO-LISTENPREIS	ARTIKEL-NR.
33 W	Ø 490 mm, 130 mm	1,30 kg	max. 4.580 lm	max. 139 lm/W	199,00 €	5330-299120

- Anbauleuchte in zeitlosem Design
- Gefrostete Abdeckung sorgt für eine schattenfreie Lichtverteilung
- PIR-Sensor mit einem Erfassungsbereich von 6 Metern
- COLORselect Funktion ermöglicht 3 verschiedene Lichtfarben
- LUX-Wert und Zeit direkt einstellbar am Sensor



ECOLINE LUNAsensor-eco



ARTIKEL-NR.	6676-099120
GEHÄUSE	Aluminium, weiß, ähnlich RAL9016
ABDECKUNG	Kunststoff, transparent gefrostet
ABMESSUNGEN	Ø 290 mm, 60 mm
SENSOR	PIR-Sensor, Erfassungsbereich 6 m
FARBTEMPERATUR	3.000 K 4.000 K 6.000 K
FARBWIEDERGABEINDEX	Ra > 82
EINGANGSSPANNUNG	220 – 240 V AC
NETTO-LICHTSTROM	2.360 lm
LEISTUNGS-AUFNAHME	20 W
EFFIZIENZ	118 lm/W
TEMPERATURBEREICH	-20 °C bis +40 °C
NUTZLEBENSDAUER	25.000 h
NETTO-LISTENPREIS	64,90 €

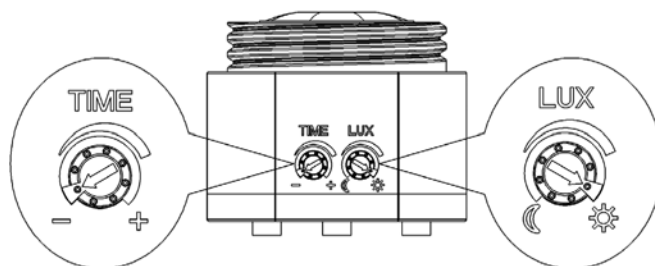

Direkte Einstellmöglichkeit von Leuchtdauer und Lux-basierter Leuchtstartautomatik ermöglicht eine flexible und effiziente Lichtsteuerung.

TIME Schalter Funktionalität

⊖ = 10 Sekunden Leuchtdauer

⊕ = 3 Minuten Leuchtdauer

LUX Schalter Funktionalität

☾ = 3 LUX Umgebungslicht

⚙️ = 2000 LUX Umgebungslicht

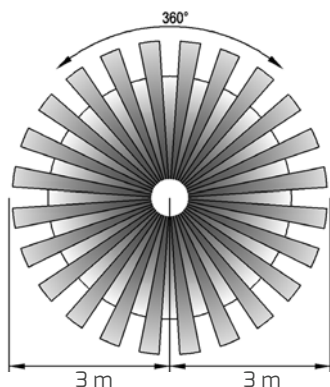

Sensor-Erfassungsbereich: max. 6 m



- Gefrostete Abdeckung sorgt für schattenfreie Lichtverteilung
- PMMA-Kunststoffabdeckung
- Gute Kühlung durch Aluminiumkernplatte
- Integrierter Leuchtenanschluss mit Schnellanschlussklemme



ECOLINE LUNAbasic

GEHÄUSE	Stahl, weiß
ABDECKUNG	PMMA, gefrostet
FARBWIEDERGABEINDEX	Ra > 82
EINGANGSSPANNUNG	220 – 240 V AC
TEMPERATURBEREICH	-20 °C bis +35 °C
NUTZLEBENSDAUER	30.000 h



PRODUKTVIDEO



Erfassungsbereich des Sensors:
Halbkugelförmig in Leuchtrichtung,
4 – 6 m



	FARB-TEMPERATUR	GEWICHT	NETTO-LICHTSTROM	EFFIZIENZ	NETTO-LISTENPREIS	ARTIKEL-NR.
12 W Ø 260, 90 mm	3.000 K	0,34 kg	max. 700 lm	58 lm/W	29,99 €	5051-030180
	4.000 K					5051-040180

	FARB-TEMPERATUR	GEWICHT	NETTO-LICHTSTROM	EFFIZIENZ	NETTO-LISTENPREIS	ARTIKEL-NR.
18 W Ø 330, 100 mm	3.000 K	0,45 kg	max. 1.260 lm	70 lm/W	36,90 €	5053-030180
	4.000 K					5053-040180



LUNAbasic-sensor

- Integrierter Sensor mit On/Off-Funktion und Tageslichterkennung
On/Off-Funktion auf 100 % Leuchtkraft über Sensor, anschließend 0 % Leuchtkraft

	FARB-TEMPERATUR	GEWICHT	NETTO-LICHTSTROM	EFFIZIENZ	NETTO-LISTENPREIS	ARTIKEL-NR.
18 W Ø 330, 100 mm	4.000 K	0,5 kg	max. 1.260 lm	70 lm/W	57,90 €	5055-040180

- Gefrostete Abdeckung sorgt für schattenfreie Lichtverteilung
- Sehr stabile PMMA-Kunststoffabdeckung IK07
- Konstante Lichtleistung durch großflächige Aluminiumkernplatte
- Integrierter Leuchtenanschluss mit Schnellanschlussklemme
- Mit Leuchtcorona (indirekte Beleuchtung)



PROLINE LUNAsilver



GEHÄUSE	Stahl, weiß + Aluminiumring
ABDECKUNG	PMMA, gefrostet
FARBTEMPERATUR	3.000 K 4.000 K 5.700 K
FARBWIEDERGABEINDEX	Ra > 82
TEMPERATURBEREICH	-20 °C bis +40 °C 0 °C bis +40 °C (LUNAsilver-exit)
NUTZLEBENSDAUER	50.000 h



PRODUKTVIDEO

SENSORFUNKTIONEN

- Sensor mit Korridorfunktion:
(Bei ON/OFF Sensor nur Sensorfunktion Punkt 1 verfügbar)
 1. On/Off-Funktion auf 100 % Leuchtkraft über Sensor, anschließend 0 % Leuchtkraft
 2. On/Off-Funktion auf 100 % Leuchtkraft über Sensor mit einstellbarer Nachleuchtdauer
 3. Dauerhafte Grundhelligkeit (20 %) mit zusätzlicher On/Off-Funktion auf 100% Leuchtkraft über Sensor mit einstellbarer Nachleuchtdauer
- Darüberhinaus sind folgende Werte stufenweise über DIP-Schalter einstellbar:
 - Reichweitenbereich (bis zu 10 m)
 - Tageslichtsensor
 - Leuchtdauer
 - Nachleuchtdauer (keine bis dauerhaft)
- Erfassungsbereich des Sensors:
Halbkugelförmig in Leuchtrichtung





LUNAsilver



EINGANGSSPANNUNG 186 – 240 V AC/DC

LEISTUNGS-AUFNAHME	ABMESSUNGEN	GEWICHT	NETTO-LICHTSTROM	EFFIZIENZ	NETTO-LISTENPREIS	ARTIKEL-NR.
18 W	Ø 330 mm, 100 mm	0,70 kg	max. 2.020 lm	max. 112 lm/W	84,90 €	3372-399120
33 W	Ø 490 mm, 115 mm	1,47 kg	max. 3.730 lm	max. 113 lm/W	159,00 €	3670-499160



LUNAsilver-exit



NENNBETRIEBSDAUER 3 h bei 3 W
EINGANGSSPANNUNG 220 – 240 V AC

LEISTUNGS-AUFNAHME	ABMESSUNGEN	GEWICHT	NETTO-LICHTSTROM	EFFIZIENZ	NETTO-LISTENPREIS	ARTIKEL-NR.
33 W	Ø 490 mm, 115 mm	1,5 kg	max. 3.730 lm	max. 113 lm/W	219,00 €	3671-499120



LUNAsilver-sensor



SENSOR Radar (Korridorfunktion)
EINGANGSSPANNUNG 220 – 240 V AC

- Optimierter, innenliegender Sensor mit Korridorfunktion und Tageslichterkennung

LEISTUNGS-AUFNAHME	ABMESSUNGEN	GEWICHT	NETTO-LICHTSTROM	EFFIZIENZ	NETTO-LISTENPREIS	ARTIKEL-NR.
18 W	Ø 330 mm, 100 mm	0,66 kg	max. 2.020 lm	max. 112 lm/W	125,00 €	3374-4FW160



- Integrierter Sensor mit On/Off-Funktion und Tageslichterkennung

LEISTUNGS-AUFNAHME	ABMESSUNGEN	GEWICHT	NETTO-LICHTSTROM	EFFIZIENZ	NETTO-LISTENPREIS	ARTIKEL-NR.
36 W	Ø 490 mm, 115 mm	1,5 kg	max. 3.200 lm	max. 89 lm/W	205,00 €	4833-0FW160

- Innovative Leuchtentechnik für viele unterschiedliche Anwendungsszenarien z.B. Altenheime, Parkhäuser, Krankenhäuser, Supermärkte, Hotels uvm.
- Leuchte mit drei unabhängigen Lichtschaltkreisen (20 W - 20 W - 4,9 W)
- Lichtschaltkreise sind flexibel miteinander kombinierbar
- Jeder Kreis kann auf drei unterschiedliche Farbtemperaturen eingestellt werden - viele verschiedene Lichtszenarien möglich
- Sparsamer 4.9W Kreis für Ambient- oder Notlicht
- Erweiterter Funktionsumfang durch optionales Zubehör: z.B. Sensor, Umschaltweiche oder Notstromakkukit
- Nachhaltiges, reparaturfähiges Produktdesign
- Sensor & Notstromakkukit können durch die beiliegenden Schrauben ganz einfach montiert werden

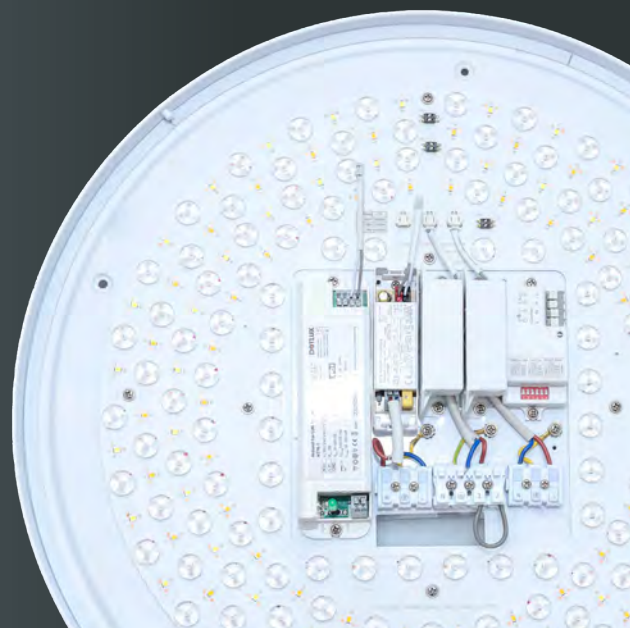

PROLINE LUNApioneer



GEHÄUSE	Stahl, weiß
ABDECKUNG	2,2 mm PMMA, gefrostet
FARBTEMPERATUR	3.000 K 4.000 K 5.700 K (für jeden Lichtkreis separat einstellbar)
FARBWIEDERGABEINDEX	Ra > 82
EINGANGSSPANNUNG	186 – 240 V AC/DC
TEMPERATURBEREICH	-20 °C bis +40 °C
NUTZLEBENSDAUER	50.000 h



PRODUKTVIDEO

ANWENDUNGSBEISPIELE

- 1. LUMEN-CONTROL**
5 Lichtleistungen bis zu maximal 44,9 W in Stufenschaltung einstellbar
- 2. COLOR-SELECT**
Lichtfarbe über Taster einschaltbar
- 3. MIX AND MATCH**
Kombiniere z.B. Variante 1 und 2 oder 1 und 4
- 4. STANDARD + AKKU-KIT**
Verbinde die Standardfunktion der Leuchte mit der integrierten Notlichtfunktion
Viele weitere Kombinationen und Anwendungen sind möglich.

ZUBEHÖR

BEWEGUNGSSENSOR (RADAR)

ARTIKEL-NR. **3728-1**

NETTO-LISTENPREIS 34,90 €



NOTSTROM-AKKU-KIT MIT SELBSTTEST-FUNKTION, LI-ION AKKU

ARTIKEL-NR. **4376-1**

NOTLICHT **3 h** bei 20 W - Kreis
8 h bei 4,9 W - Kreis

NETTO-LISTENPREIS 54,90 €



NOTSTROM-UMSCHALTWEICHE

ARTIKEL-NR. **4189**

NETTO-LISTENPREIS 69,90 €



UMSCHALTWEICHE MIT ÜBERWACHUNGSBAUSTEIN GESSLER/SIBELON

ARTIKEL-NR. **4335**

NETTO-LISTENPREIS 109,00 €





LUNApioneer

20 W
+20 W + 4,9 W

ABMESSUNGEN	GEWICHT	NETTO-LICHTSTROM	EFFIZIENZ	NETTO-LISTENPREIS	ARTIKEL-NR.
Ø 490 mm, 130 mm	1,53 kg	max. 4.950 lm	max. 110 lm/W	249,00 €	4512-199120



LUNAsilver-pioneer

20 W
+20 W + 4,9 W

ABMESSUNGEN	GEWICHT	NETTO-LICHTSTROM	EFFIZIENZ	NETTO-LISTENPREIS	ARTIKEL-NR.
Ø 490 mm, 120 mm	1,75 kg	max. 3.610 lm	max. 80 lm/W	259,00 €	4338-399120

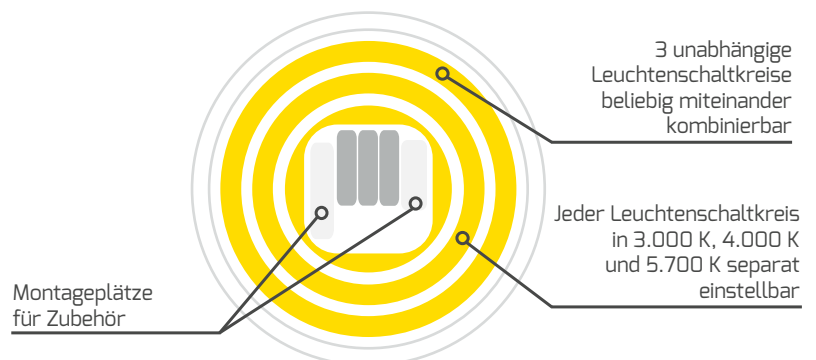

- Klassisches Design mit stabiler PMMA-Kunststoffabdeckung
- Montage auf vorhandenen Bohrlöchern möglich (Zwei- oder Dreilochbefestigung von 100 bis 220 mm Lochabstand / Ø) durch Universallochung mit Längsschlitzen auf der Grundplatte. Zusätzliche 3-Loch-Montage mit Schlüssellochern Ø 260 mm
- Ab Werk mit steckbarer E27-Fassung bestückt, welche dann nahezu werkzeuglos (2 Schrauben) durch eine leistungsstärkere QUICK-FIX-Leuchte ersetzt werden kann.
- Kompatibel mit E27-Leuchtmitteln und Anschlussstecker für QUICK-FIXplus bis 24 W

LEUCHTMITTEL
AUSTAUSCHBAR



PROLINE LUNAe27

ARTIKEL-NR.	4837-0E27
GEHÄUSE	Stahl, weiß
ABDECKUNG	PMMA, gefrostet
ABMESSUNGEN	Ø 330, 95 mm
SOCKEL	E27 nur LED max. 12 W
NETTO-LISTENPREIS	32,90 €



PRODUKTVIDEO

PROLINE LUNAe27-sensor

- Integrierter Sensor mit On/Off-Funktion und Tageslichterkennung
- folgende Werte sind stufenweise einstellbar:
 - Reichweitenbereich (bis zu 6m)
 - Tageslichtsensor
 - Leuchtdauer

ARTIKEL-NR.	4839-0E27
GEHÄUSE	Stahl, weiß
ABDECKUNG	PMMA, gefrostet
ABMESSUNGEN	Ø 330, 95 mm
SENSOR	Bewegungssensor
SOCKEL	E27 nur LED max. 12 W
NETTO-LISTENPREIS	56,90 €



ZUBEHÖR

DESIGNreflektor **NEU**

ARTIKEL-NR. 6497

NETTO-LISTENPREIS 63,90 €



PENDELSET SCHWARZ, DECKEN-BALDACHIN INKL. 1,60 m KABEL

ARTIKEL-NR. 6498

NETTO-LISTENPREIS 29,99 €



E27-Fassung vorverdrahtet

Stecker für QUICK-FIX

Sensor-Modul bei LUNAe27-sensor

Zwei Kabelauslässe

Vorhandene Befestigungslöcher einfach wiederverwenden

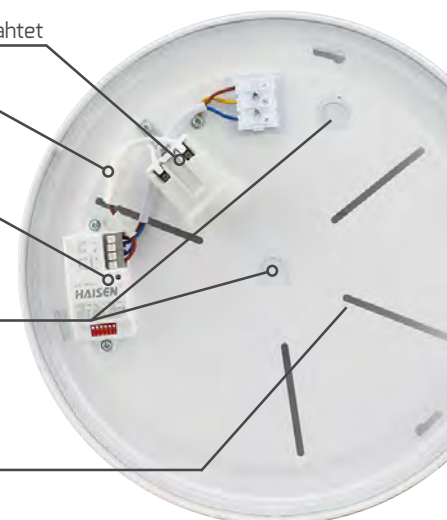

LEUCHTMITTEL
AUSTAUSCHBAR

- Flaches, modernes Design mit stabiler PMMA-Kunststoffabdeckung
- Montage auf vorhandenen Bohrlöchern möglich (Zwei- oder Dreilochbefestigung von 100 bis 220 mm Lochabstand / Ø) durch Universallochung mit Längsschlitzen auf der Grundplatte. Zusätzliche 3-Loch-Montage mit Schlüssellochern Ø 260 mm
- Ab Werk mit steckbarer E27- Fassung bestückt, welche dann nahezu werkzeuglos (2 Schrauben) durch eine leistungsstärkere QUICK-FIX-Leuchte ersetzt werden kann
- Kompatibel mit E27-Leuchtmitteln und Anschlussstecker für **QUICK-FIX**plus bis 24 W



PROLINE SURFACEe27

ARTIKEL-NR.	4979-0E27
GEHÄUSE	Stahl, weiß
ABDECKUNG	PMMA, gefrostet
ABMESSUNGEN	Ø 350, 80 mm
SOCKEL	E27 nur LED max. 12 W
NETTO-LISTENPREIS	32,90 €



LEUCHTENEMPFEHLUNG **QUICK-FIX** FÜR **LUNAe27/-sensor** UND **SURFACEe27**



ARTIKEL-NR.	3376-130170	3378-130170
FARBTEMPERATUR	3.000 K	3.000 K
NETTO-LICHTSTROM	1.120 lm	1.820 lm
LEISTUNGS-AUFNAHME	8 W	12 W
NETTO-LISTENPREIS	25,99 €	33,90 €

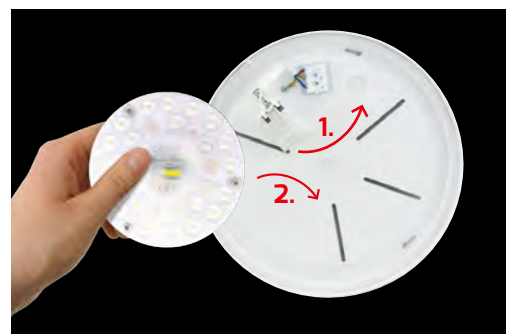

Reduzierte Wartungskosten durch das gebrauchsmustergeschützte Stecksystem und passend für viele Einsatzorte dank variabler Bestückung mit **QUICK-FIX** LED-Leuchten.

Weitere Varianten der **QUICK-FIX** LED-Leuchten findest du in der Kategorie SANIERUNGSLEUCHTEN.

- Eine Artikelnummer - drei Lichtfarben durch COLORselect einstellbar
- Einstellbare Leistung: 15 W, 20 W oder 25 W wählbar
- Ideal für Büroarbeitsplätze, da UGR-Wert < 19
- Grundplatte EASYbase mit montagefreundlichem Bajonettverschluss
- Werkzeuglose Schnellanschlussklemme (durchverdrahtbar mit integrierter Zugentlastung)
- Spritzwassergeschütztes Gehäusedesign (IP54 frontseitig)



PROLINE CIRCLEugr-top



ABMESSUNGEN	Ø 210, 128 mm
FARBTEMPERATUR	3.000 K 4.000 K 5.700 K
FARBWIEDERGABEINDEX	Ra > 82
EINGANGSSPANNUNG	186 – 240 V AC/DC
NETTO-LICHTSTROM	max. 2.890 lm*
LEISTUNGS-AUFNAHME	max. 25 W
EFFIZIENZ	max. 116 lm/W*
TEMPERATURBEREICH	-20 °C bis +45 °C
NUTZLEBENSDAUER	50.000 h



PRODUKTVIDEO



FARBE

weiß, ähnlich RAL 9003
schwarz, ähnlich RAL 9005

NETTO-LISTENPREIS

145,00 €

ARTIKEL-NR.

4365-0FW090
4366-0FW090



CIRCLEugr Einbaustrahler im gleichen Design erhältlich (siehe Inhaltsverzeichnis).

* Detaillierte Werte zu Netto-Lichtstrom und Effizienz findest Du in unserem **Online Produktverzeichnis** unter der jeweiligen Artikel-Nummer im Beschreibungstext oder unter dem QR-Code.



- Robuste Backlighttechnologie mit Aluminiumkernplatte
- Klares, schlichtes Design
- Integriertes Netzteil erleichtert die Montage



ECOLINE TOP

FARBE	weiß, ähnlich RAL 9003
FARBWIEDERGABEINDEX	Ra > 82
EINGANGSSPANNUNG	220 – 240 V AC
LEISTUNGS-AUFNAHME	18 W
NETTO-LICHTSTROM	1.620 lm
EFFIZIENZ	90 lm/W
TEMPERATURBEREICH	-20 °C bis +40 °C
NUTZLEBENSDAUER	20.000 h



PRODUKTVIDEO



TOPround

Ø 225 mm, 35 mm

FARB-TEMPERATUR	NETTO-LISTENPREIS	ARTIKEL-NR.
3.000 K	27,99 €	2528-130120
4.000 K		2528-140120



TOPsquare

225 × 225 × 35 mm

FARB-TEMPERATUR	NETTO-LISTENPREIS	ARTIKEL-NR.
3.000 K	27,99 €	2529-130120
4.000 K		2529-140120

- Flexibel nach Ihrer Wunschkombination gestalten: Bestellen Sie Fassung und Leuchtmittel separat
- Inkl. Anschlusskabel für GU10 Leuchtmittel
- Schnelle Installation durch Schnellanschlussklemme
- Hochwertiges, pulverbeschichtetes und optisch ansprechendes Gehäuse

LEUCHT-
MITTEL
TAUSCHBAR



PROLINE TOPgu10

ABMESSUNGEN	Ø 80 mm, 84 mm
SCHWENKBAR	30°
SOCKEL	GU10



PRODUKTVIDEO



30° schwenkbar

GEHÄUSE	NETTO-LISTENPREIS	ARTIKEL-NR.
Aluminium, weiß	22,99 €	4855
Aluminium, schwarz	22,99 €	4884

ZUBEHÖR

DREHDIMMER 5 – 100 W PHASENABSCHNITT

ARTIKEL-NR.	5180
NETTO-LISTENPREIS	38,90 €



ABDECKKRAHMEN DREHDIMMER

ARTIKEL-NR.	5214
NETTO-LISTENPREIS	9,99 €



DALI-PHASENABSCHNITTSDIMMER MAX. 200 W

ARTIKEL-NR.	5425-1
NETTO-LISTENPREIS	79,90 €



- Individuelles Design dank wechselbarer Blende und unterschiedlich kombinierbaren Abhängesets
- Natürliches Farbempfinden durch extra hohen CRI-Wert > 92
- Auswechselbare Hochleistungsreflektoren als Zubehör bestellbar
- Hochwertiges Aluminiumgehäuse mit Pulverbeschichtung
- Einfache Aufbaumontage mit Bajonettverschluss



PROLINE SLIMvario



ABMESSUNGEN	Ø 80, 160 mm
STANDARDREFLEKTOR	36°, inklusive
FARBTEMPERATUR	3.000 K
NETTO-LICHTSTROM	1.800 lm
EFFIZIENZ	100 lm/W
FARBWIEDERGABEINDEX	Ra > 92
EINGANGSSPANNUNG	220 – 240 V AC
LEISTUNGS-AUFNAHME	18 W
TEMPERATURBEREICH	-20 °C bis +45 °C
NUTZLEBENSDAUER	40.000 h



ANBAUVARIANTE

schwarz

ähnlich RAL 9005



BLENDE	NETTO-LISTENPREIS	ARTIKEL-NR.
schwarz	109,00 €	4355-030036

weiß

ähnlich RAL 9003



BLENDE	NETTO-LISTENPREIS	ARTIKEL-NR.
weiß	109,00 €	4356-030036

ZUBEHÖR

3-PHASEN ADAPTER



FARBE	NETTO-LISTENPREIS	ARTIKEL-NR.
schwarz	23,99 €	4473-S
weiß	23,99 €	4473

DALI-PHASENABSCHNITTSDIMMER MAX. 200 W

ARTIKEL-NR.	NETTO-LISTENPREIS
5425-1	79,90 €



Standardlieferung als Aufbauleuchte - ohne Abhängeset (seperat bestellbar)



MIX AND MATCH

Beide Leuchten können mit folgendem Zubehör zusammengestellt werden. Bitte separat bestellen!



Abhängeset

Kabellänge 1,5 m

FARBE	NETTO-LISTENPREIS	ARTIKEL-NR.
schwarz	24,99 €	4363
weiß	24,99 €	4364



Reflektor

ABSTRAHL-WINKEL	NETTO-LISTENPREIS	ARTIKEL-NR.
15°	9,99 €	4357-15
24°	9,99 €	4357-24



Blende

Ø 78, 24 mm

FARBE	NETTO-LISTENPREIS	ARTIKEL-NR.
gold	8,99 €	4359
silber	8,99 €	4360
weiß	8,99 €	4361
schwarz	8,99 €	4362

- Hochwertiges, pulverbeschichtetes und optisch ansprechendes Metallgehäuse ohne sichtbare Schrauben
- Einfachste Montage mit speziell entwickelter Grundplatte mit vormontiertem Netzteil
- Werkzeuglose SLIDE-IN-Arretierung mit Federstahlclip
- Schwebende Montage (10 mm) durch mitgelieferte Abstandshalter möglich
- Schnellanschlussklemme mit Durchverdrahtungsmöglichkeit
- Langlebiger Aufbau durch vergilbungsfreie PMMA Lichtleitertechnik sorgt für farbstabile Lichtleistung
- Geeignet für HCL (HCL-Netzteil und Steuerung notwendig)
- Für Wand- und Deckenmontage geeignet
- Der montierte Abstandshalter ermöglicht eine schwebende Montage, was besonders vorteilhaft bei unebenen Decken (z.B. im Altbau) ist

NEU: KEINE SICHTBAREN SCHRAUBEN NACH DER MONTAGE



PROLINE PANELbig-ugr



ABDECKUNG	mikroprismatisch / gefrostet
FARBTEMPERATUR	3.000 K 4.000 K 5.700 K
FARBWIEDERGABEINDEX	CRI > 82
EINGANGSSPANNUNG	186 – 240 V AC / DC
TEMPERATURBEREICH	-20 °C bis +40 °C
NUTZLEBENSDAUER	50.000 h



Förderfähigkeit abhängig von Version



PRODUKTVIDEO

NETZTEIL INKLUSIVE

Das PANELbig-ugr wird ab Werk immer mit einem nicht dimmbaren Netzteil ausgeliefert, jedoch kann dies gegen ein dimmbares Netzteil getauscht werden. HCL-Netzteile findest du in der Rubrik HCL. Weitere Netzteile sind auf Anfrage erhältlich.

21 W	ABMESSUNGEN	NETTO-LICHTSTROM	EFFIZIENZ	UGR	MAX. LED-BETRIEBSSTROM	NETTO-LISTENPREIS	ARTIKEL-NR.
300 mm	295 × 295 × 43 mm	max. 2.350 lm	max. 112 lm/W	<21	600 mA	129,00 €	5792-099090

24 W	ABMESSUNGEN	NETTO-LICHTSTROM	EFFIZIENZ	UGR	MAX. LED-BETRIEBSSTROM	NETTO-LISTENPREIS	ARTIKEL-NR.
400 mm	395 × 395 × 43 mm	max. 2.950 lm	max. 123 lm/W	<19	800 mA	169,00 €	5793-099090

30 W	ABMESSUNGEN	NETTO-LICHTSTROM	EFFIZIENZ	UGR	MAX. LED-BETRIEBSSTROM	NETTO-LISTENPREIS	ARTIKEL-NR.
600 mm	595 × 595 × 43 mm	max. 3.650 lm	max. 122 lm/W	<19	800 mA	199,00 €	5794-099090



34 W	ABMESSUNGEN	NETTO-LICHTSTROM	EFFIZIENZ	UGR	MAX. LED-BETRIEBS-STROM	NETTO-LISTENPREIS	ARTIKEL-NR.
1.200 mm	1195 x 295 x 43 mm	max. 4.300 lm	max. 126 lm/W	<19	1.050 mA	249,00 €	5795-099090



38 W	ABMESSUNGEN	NETTO-LICHTSTROM	EFFIZIENZ	UGR	MAX. LED-BETRIEBS-STROM	NETTO-LISTENPREIS	ARTIKEL-NR.
1.500 mm	1495 x 295 x 43 mm	max. 4.750 lm	max. 125 lm/W	<19	1.050 mA	299,00 €	5796-099090



Schwebende Montage mit montiertem Abstandshalter



Ohne Abstandshalter

OPTIONALE DIMMBARE NETZTEILE ZU ALLEN **PANELbig-ugr**

	LEISTUNG LEUCHE INKL. NETZTEIL	KONSTANTSTROM	ABMESSUNGEN	ZENTRAL-BATTERIE	NETTO-LISTENPREIS	ARTIKEL-NR.
PHASENAB-/ANSCHNITT	20 – 30 W	500 – 700 mA*	138 x 44 x 30 mm	nicht geeignet	30,90 €	3138-1
	30 – 40 W	700 – 1.050 mA*	173 x 44 x 30 mm	nicht geeignet	41,90 €	4258-1
	max. 26 W	450 – 600 mA*	115 x 45 x 29 mm	nicht geeignet	30,90 €	5390
1 – 10 V	max. 45 W	900 – 1.050 mA*	180 x 40 x 30 mm	geeignet	38,90 €	5391
DALI-2 / PUSH	15 – 44 W	300 – 1.050 mA*	170 x 65 x 30 mm	geeignet	59,90 €	5068-1
KNX / PUSH	15 – 45 W	350 – 1.050 mA*	124 x 82 x 23 mm	geeignet	99,90 €	5030-1
ZIGBEE (nicht HCL)	12 – 45 W	300 – 1.050 mA*	147 x 44 x 30 mm	geeignet	105,00 €	5039
CASAMBI (1-Kanal)	12 – 45 W	300 – 1.050 mA*	147 x 44 x 30 mm	geeignet	125,00 €	4989
	18 W	500 mA*	215 x 70 x 31 mm	geeignet	199,00 €	4941-500
	27 W	700 mA*	215 x 70 x 31 mm	geeignet	199,00 €	4941-700
CASAMBI 	40 W	950 mA*	215 x 70 x 31 mm	geeignet	199,00 €	4941-950

ACHTUNG:

Um COLORselect auch mit den optionalen, dimmbaren Netzteilen verwenden zu können, bis auf CASAMBI-HCL (4941-XXX), wird folgender Artikel benötigt:

ARTIKEL-NR. **4860-SCHALTER**

NETTO-LISTENPREIS 3,99 €



Weitere, HCL-fähige Netzteile finden Sie in der Rubrik **PANELE - HCL**

* Achte bei der Netzteilwahl immer auf den maximalen Strom der Leuchte in mA. Der eingestellte Strom darf den maximalen Betriebsstrom der Leuchte nicht überschreiten!

- Austauschbare LED-Module mit schraublosem Schnellverschluss
- Massives, pulverbeschichtetes Metallgehäuse
- Auch als Pendelleuchte einsetzbar
- Kabeleinführung an beiden Stirnseiten
- Größeres Gehäuse überdeckt ausgetauschte Leuchten und erspart ggf. Malerarbeiten
- Anschluss über Leuchtenklemme
- Stromsparend dank POWERselect (38/43/46/50 W)

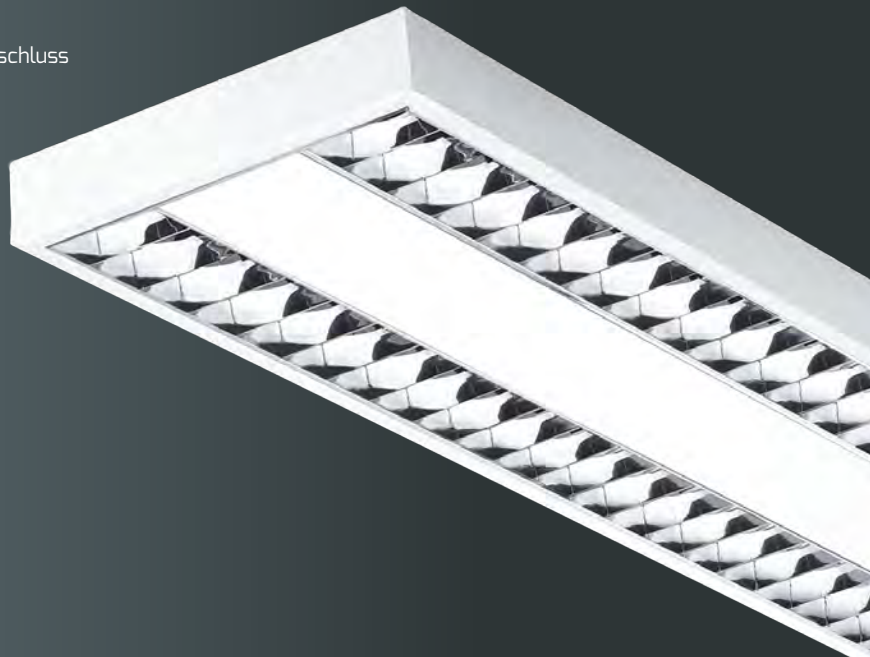

PROLINE GRIDlong



ABDECKUNG	Raster
FARBTEMPERATUR	4.000 K
FARBWIEDERGABEINDEX	Ra > 82
EFFIZIENZ	115 lm/W
EINGANGSSPANNUNG	220 – 240 V AC
TEMPERATURBEREICH	-25 °C bis +50 °C
NUTZLEBENSDAUER	50.000 h



PASSENDES ZUBEHÖR

MONTAGESET MIT 2 M Y-SEILABHÄNGUNG INKL. SILBER-TRANSPARENTEM STROMKABEL

ARTIKEL-NR.	3401
NETTO-LISTENPREIS	34,90 €



ABMESSUNGEN	LEISTUNGS-AUFNAHME	NETTO-LICHTSTROM	NETTO-LISTENPREIS	ARTIKEL-NR.
1.500 × 190 × 56 mm	max. 50 W*	max. 5.750 lm*	339,00 €	3395-040090

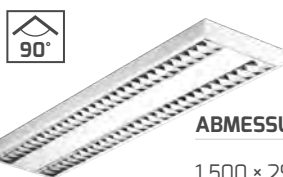

ABMESSUNGEN	LEISTUNGS-AUFNAHME	NETTO-LICHTSTROM	NETTO-LISTENPREIS	ARTIKEL-NR.
1.500 × 295 × 60 mm	max. 50 W*	max. 5.750 lm*	359,00 €	3394-040090



* Detaillierte Werte zu Netto-Lichtstrom und Effizienz findest Du in unserem [Online Produktverzeichnis](#) unter der jeweiligen Artikel-Nummer im Beschreibungstext oder unter dem QR-Code.

- Direkter Anschluss an 230 V - kein externes Netzteil erforderlich
- Schlagfestes Gehäuse aus bruchsicherem Polycarbonat
- "SEAMLESS CONNECT" – kaum sichtbare Unterbrechung durch die Nahtlossteckverbindung
- "DOT FREE" Design mit gleichmäßiger Leuchtfläche
- Jede Leuchte einzeln schaltbar - beeinflusst nicht die Durchverdrahtung
- Inkl. Nahtlossteckverbinder und Kabelsteckverbinder (20 cm)
- Anschlusskabel muss separat bestellt werden
- In Reihenschaltung können bis zu 10 Lichtleisten unterschiedlicher Längen über ein Anschlusskabel betrieben werden

MIT
SCHALTER



ECOLINE ENDLESS

GEHÄUSE	Polycarbonat, weiß
ABDECKUNG	Polycarbonat, gefrostet
FARBWIEDERGABEINDEX	Ra > 82
EINGANGSSPANNUNG	220 – 240 V AC
TEMPERATURBEREICH	-20 °C bis +45 °C
NUTZLEBENSDAUER	30.000 h



ZUBEHÖR

BENÖTIGTES ANSCHLUSSKABEL

ARTIKEL-NR.	3535-1
KABELLÄNGE	1,5 m
NETTO-LISTENPREIS	5,99 €



NEODYM-MAGNET BEFESTIGUNGSSET mit 3M KLEBEBAND

ARTIKEL-NR.	3550
VERPACKUNGSINHALT	2 Stück
NETTO-LISTENPREIS	6,99 €



	ABMESSUNGEN	FARB-TEMPERATUR	NETTO-LICHTSTROM	EFFIZIENZ	NETTO-LISTENPREIS	ARTIKEL-NR.
8 W 60 cm	572 × 22 × 32 mm	3.000 K	840 lm	105 lm/W	17,99 €	3529-130180
		4.000 K	870 lm	109 lm/W		
12 W 90 cm	872 × 22 × 32 mm	3.000 K	1.300 lm	108 lm/W	22,99 €	3531-130180
		4.000 K	1.340 lm	112 lm/W		
14 W 120 cm	1.172 × 22 × 32 mm	3.000 K	1.400 lm	100 lm/W	25,99 €	3533-130180
		4.000 K	1.500 lm	107 lm/W		

LIEFERUMFANG

Ein Nahtlosverbinder und ein Verbindungskabel (20 cm) zur Reihenschaltung mehrerer ENDLESS (auch unterschiedliche Längen), sowie zwei Deckenhalter inklusive.



- Professionelle Beleuchtung für Regale
- Blendfreie Polycarbonat-Abdeckung mit 120° Abstrahlwinkel
- Werkzeugloser Austausch des LED-Moduls auch durch eine Nicht-Fachkraft möglich dank DC-Systemstecker
- Volle Flexibilität durch externes Netzteil (Netzteil muss separat bestellt werden)
- 2 bis 3 Magnete, je nach Modulgröße, im Lieferumfang enthalten
- Ermöglicht den Einsatz für jede Regalgröße durch zuschneidbares 25 m Magnetstromband
- Volle Flexibilität durch frei wählbare RETAILO LED Module

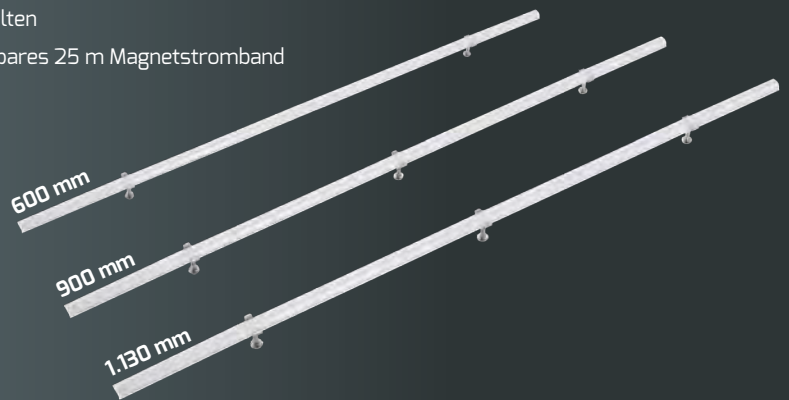

PROLINE RETAILO





PLATINE	Aluminium
ABDECKUNG	Polycarbonat
FARBWIEDERGABEINDEX	Ra > 92
BETRIEBSSPANNUNG	24 V DC
TEMPERATURBEREICH	-20 °C bis +40 °C
NUTZLEBENSDAUER	100.000 h

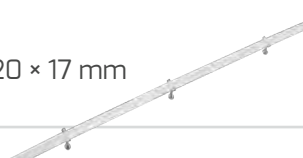

PRODUKTVIDEO

A RETAILO EINZELLEUCHTEN INKL. MAGNETBEFESTIGUNG OHNE ANSCHLUSSKABEL

	FARB-TEMPERATUR	NETTO-LICHTSTROM	MAX ANSCHLUSS WATTWERT	EFFIZIENZ	NETTO-LISTENPREIS	ARTIKEL-NR.
600 × 20 × 17 mm 6 W 	3.000 K	515 lm	8x 6 W	86 lm/W	12,99 €	6036-030120
	4.000 K	550 lm		92 lm/W		6036-040120
900 × 20 × 17 mm 9 W 	3.000 K	820 lm	5x 9 W	91 lm/W	16,99 €	6037-030120
	4.000 K	870 lm		97 lm/W		6037-040120
1.130 × 20 × 17 mm 12 W 	3.000 K	1.110 lm	4x 12 W	93 lm/W	19,99 €	6038-030120
	4.000 K	1.160 lm		97 lm/W		6038-040120



RETAILO KOMPONENTEN

Für die Installation der **RETAILO** brauchst Du alle aufgeführten Komponenten, von A – G.

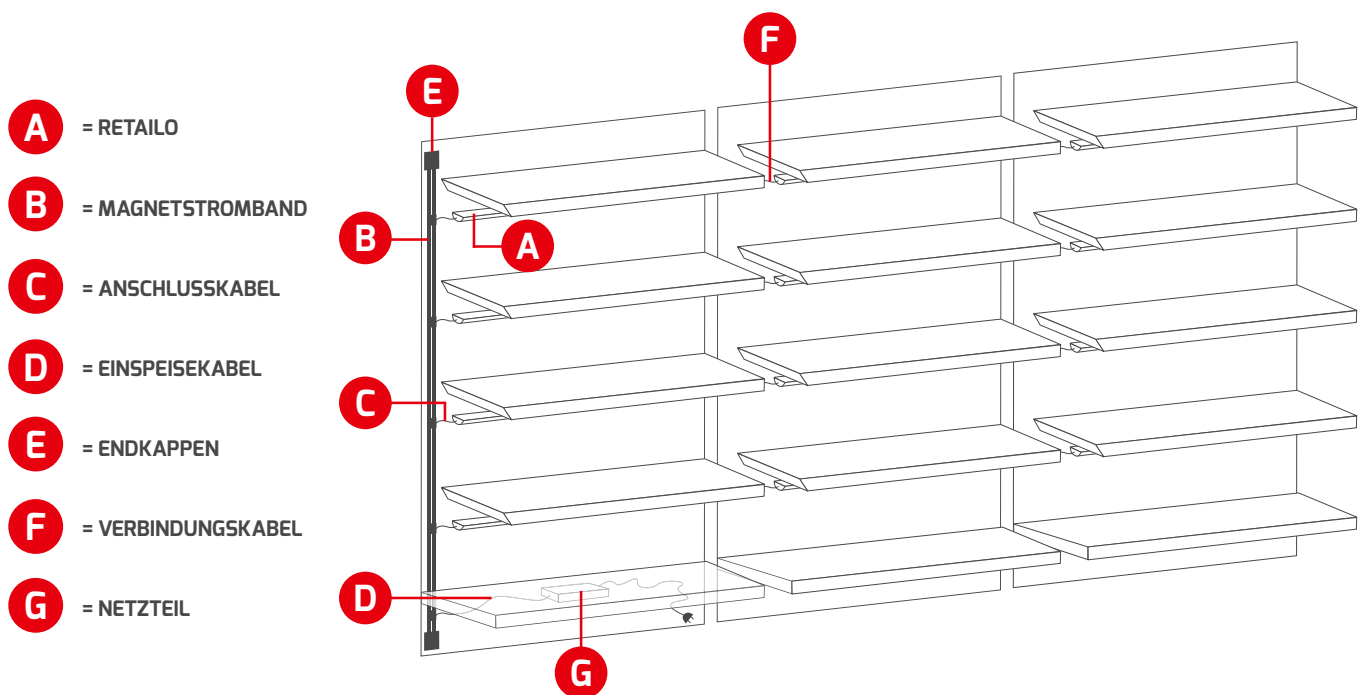

ZUBEHÖR - SELBST KOMBINIEREN



B MAGNETSTROMBAND 25 m,
max. 10 A
ARTIKEL-NR. 6063
ABMESSUNGEN 25.000 x 17 x 4 mm
NETTO-LISTENPREIS 279,00 €



E ENDKAPPEN
FÜR MAGNETSTROMBAND, 10er PACK
ARTIKEL-NR. 6066
NETTO-LISTENPREIS 29,99 €/10 Stk.



C ANSCHLUSSKABEL 60 cm,
VON MAGNETBAND ZU LEUCHE
ARTIKEL-NR. 6065
NETTO-LISTENPREIS 9,99 €



F VERBINDUNGSKABEL 15,5 cm,
VON LEUCHE ZU LEUCHE
ARTIKEL-NR. 6039
NETTO-LISTENPREIS 8,99 €/10er Pack.



D EINSPEISEKABEL 75 cm, MIT OFFENEN ENDEN
VON NETZTEIL ZU MAGNETSTROMBAND
ARTIKEL-NR. 6069
NETTO-LISTENPREIS 10,99 €



G PASSENDE 24 V NETZTEILE

LEISTUNG NETZTEIL*	STROM	ABMESSUNGEN	ZENTRAL-BATTERIE	SCHUTZ-KLASSE	NETTO-LISTENPREIS	ARTIKEL-NR.
20 W	0 – 0,84 A	166 × 40 × 14 mm	geeignet	2	24,99 €	4523-24
30 W	0 – 1,25 A	247 × 30 × 16 mm	geeignet	2	37,90 €	4524-24
100 W	0 – 4,17 A	298 × 30 × 17 mm	geeignet	2	79,90 €	4525-24
150 W	3,2 – 6,25 A	180 × 63 × 35 mm	geeignet	1	69,90 €	5359
240 W	10 A	244 × 71 × 38 mm	geeignet	1	115,00 €	4254-24

* max. 10 A bei 25 m Magnetstromband
Weitere Netzteile findest Du in der Rubrik "Streifen und Module".

OPTIONALES ZUBEHÖR

NEODYMMAGNET BEFESTIGUNGS-
SET, INKL. 2 STÜCK 3M KLEBEBAND
(BEI HOLZREGALANWENDUNGEN)
ARTIKEL-NR. 3550
NETTO-LISTENPREIS 6,99 €



MAGNETHALTER STANDARD
MIT 18 mm ABSTAND ZUR
BEFESTIGUNGSOBERFLÄCHE
ARTIKEL-NR. 6436
NETTO-LISTENPREIS 16,99 € / 50er Pack



NETZKABEL INKL. SCHUKOSTECKER,
1,8 m GRAU, OFFENES ENDE
ARTIKEL-NR. 3822
NETTO-LISTENPREIS 6,99 €



NETZKABEL KONTURENSTECKER,
5 m SCHWARZ, OFFENES ENDE
ARTIKEL-NR. 100049
NETTO-LISTENPREIS 29,99 €



KOMPLETT-SET FÜR WARENREGALE DURCH PLUG AND PLAY DC-SYSTEMSTECKER BIS 4 FACHBÖDEN

Komplettsset bestehend aus:

- A** = 4 gleiche Leuchtmodule
- B** = 1 Magnetstromband 1,5 m
- C** = 4 Leuchtenanschlusskabel
- D** = 1 vormontiertes Einspeisekabel
- E** = 2 vormontierte Endkappen
- G** = 1 Netzteil 60 W inkl. Netzkabel 2,5 m

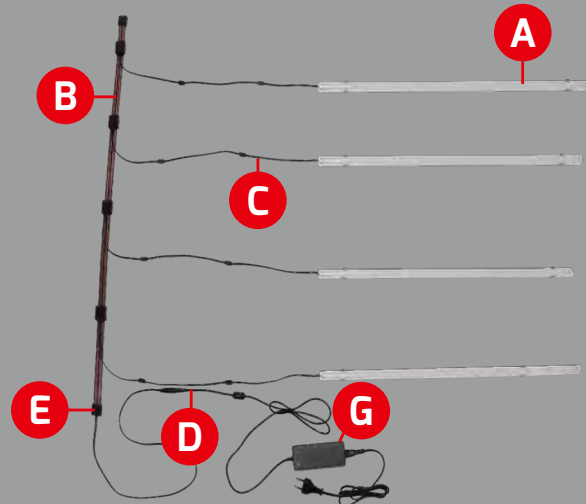

	FARB-TEMPERATUR	NETTO-LISTENPREIS	4ER-SET ARTIKEL-NR.
6 W 60 cm	3.000 K	129,00 €	600173
	4.000 K	129,00 €	600174

	FARB-TEMPERATUR	NETTO-LISTENPREIS	4ER-SET ARTIKEL-NR.
9 W 90 cm	3.000 K	139,00 €	600175
	4.000 K	139,00 €	600176

	FARB-TEMPERATUR	NETTO-LISTENPREIS	4ER-SET ARTIKEL-NR.
12 W 113 cm	3.000 K	149,00 €	600177
	4.000 K	149,00 €	600178



- Professionelle Wand- und Deckenleuchte mit großer Leuchtfläche erzeugt eine gleichmäßige und zugleich deckenaufhellende Lichtverteilung
- Farbstabil und blendfrei durch prismatischen, vergilbungsfreien PMMA Diffusor (IK07)
- Eine Leuchte für alle Leistungsanforderungen: POWERSELECT in 4 Stufen
- Lieblingsfarbe einfach selbst einstellen: Mit DOTLUX COLORselect ist eine einfache Auswahl zwischen verschiedenen Lichtfarben möglich (3.000 K/ 4.000 K/ 6.000 K)
- Werkzeuglose Schnellanschlussklemme (durchverdrahtbar mit integrierter Zugentlastung)
- Flexible Kabeleinführung rückseitig und stirnseitig möglich
- Einfache, flexible Installation mit 4 verschiedenen Montagemöglichkeiten

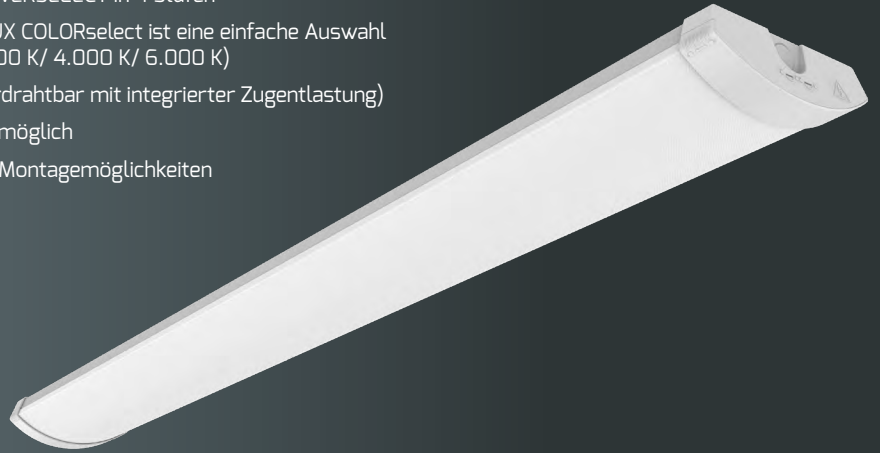

PROLINE SOFTEDGE



GEHÄUSE	Metall, weiß
ABDECKUNG	PMMA, gefrostet
FARBTEMPERATUR	3.000 K 4.000 K 6.000 K
FARBWIEDERGABEINDEX	Ra > 82
EINGANGSSPANNUNG	186 – 240 V AC/DC
EFFIZIENZ	140 lm/W
TEMPERATURBEREICH	-20 °C bis +40 °C
NUTZLEBENSDAUER	100.000 h



PRODUKTVIDEO



Schnelle Montage: Aufschiebbare und verriegelbare Endkappe

ZUBEHÖR

MONTAGESET SEILABHÄNGUNG
LÄNGE 1 m, INKL. DECKENBEFESTIGUNG

ARTIKEL-NR. **6033**
NETTO-LISTENPREIS 19,99 €



MONTAGESET WANDMONTAGE

ARTIKEL-NR. **6034**
NETTO-LISTENPREIS 13,99 €



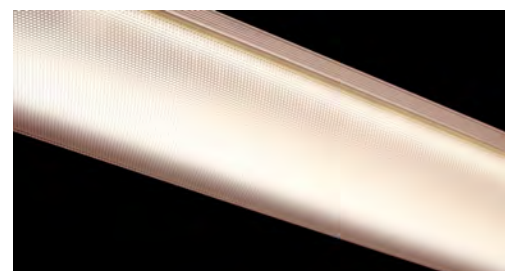

MONTAGESET SEILABHÄNGUNG
HORIZONTAL

ARTIKEL-NR. **6035**
NETTO-LISTENPREIS 24,99 €







nicht
dimmbar

ABMESSUNGEN	GEWICHT	LEISTUNGS- AUFNAHME	NETTO- LICHTSTROM	NETTO- LISTENPREIS	ARTIKEL-NR.	
1.195 × 150 × 52 mm	2,2 kg	max. 40 W*	max. 5.600 lm*	139,00 €	5893-099105	
1.500 × 150 × 52 mm	2,6 kg	max. 47 W*	max. 6.580 lm*	169,00 €	5899-099105	

DALI

ABMESSUNGEN	GEWICHT	LEISTUNGS- AUFNAHME	NETTO- LICHTSTROM	NETTO- LISTENPREIS	ARTIKEL-NR.	
1.195 × 150 × 52 mm	2,2 kg	max. 40 W*	max. 5.600 lm*	199,00 €	6024-099105	
1.500 × 150 × 52 mm	2,6 kg	max. 47 W*	max. 6.580 lm*	229,00 €	6025-099105	

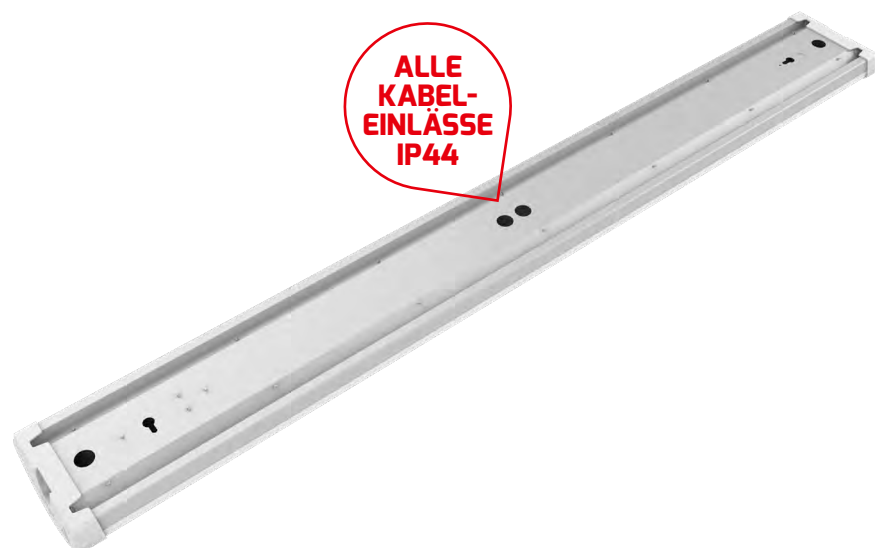

ALLE
KABEL-
EINLÄSSE
IP44

* Detaillierte Werte zu Netto-Lichtstrom und Effizienz findest Du in unserem [Online Produktverzeichnis](#) unter der jeweiligen Artikel-Nummer im Beschreibungstext oder unter dem QR-Code.

- Professionelle Anbauleuchte LIGHTBAR für die Wand oder Deckenmontage, auch für Reihen-Anbaumontage und Pendelmontage
- Metallgehäuse mit vielseitigen Befestigungsmöglichkeiten und aufklappbarer Leuchteinheit
- Flexible Kabeinführung rückseitig und stirnseitig möglich
- Die große Leuchtfläche aus Polycarbonat erzeugt eine gleichmäßige und zugleich deckenaufhellende Lichtverteilung
- Über DOTLUX COLORselect ist eine einfache Auswahl zwischen verschiedenen Lichtfarben möglich (3.000/4.000/5.000 K)
- Anpassbare Leistung durch POWERselect
- Hohe Farbwiedergabe Ra > 82

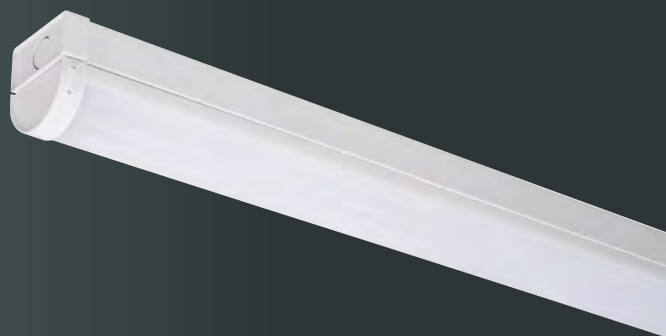

BALKENLEUCHE

PROLINE LIGHTBAR



GEHÄUSE	Metall
ABDECKUNG	Polycarbonat
FARBTEMPERATUR	3.000 K 4.000 K 5.000 K
FARBWIEDERGABEINDEX	Ra > 82
EINGANGSSPANNUNG	220 - 240 V AC
TEMPERATURBEREICH	-20°C bis +50°C
NUTZLEBENSDAUER	50.000 h



PRODUKTVIDEO

ZUBEHÖR

ZER-MONTAGESET MIT 1,5 M ABHÄNGUNG

ARTIKEL-NR. 5431

NETTO-LISTENPREIS 10,49 €



EINFACHE MONTAGE

Einfache Montage durch am Gehäuse befestigtes Lichtmodul



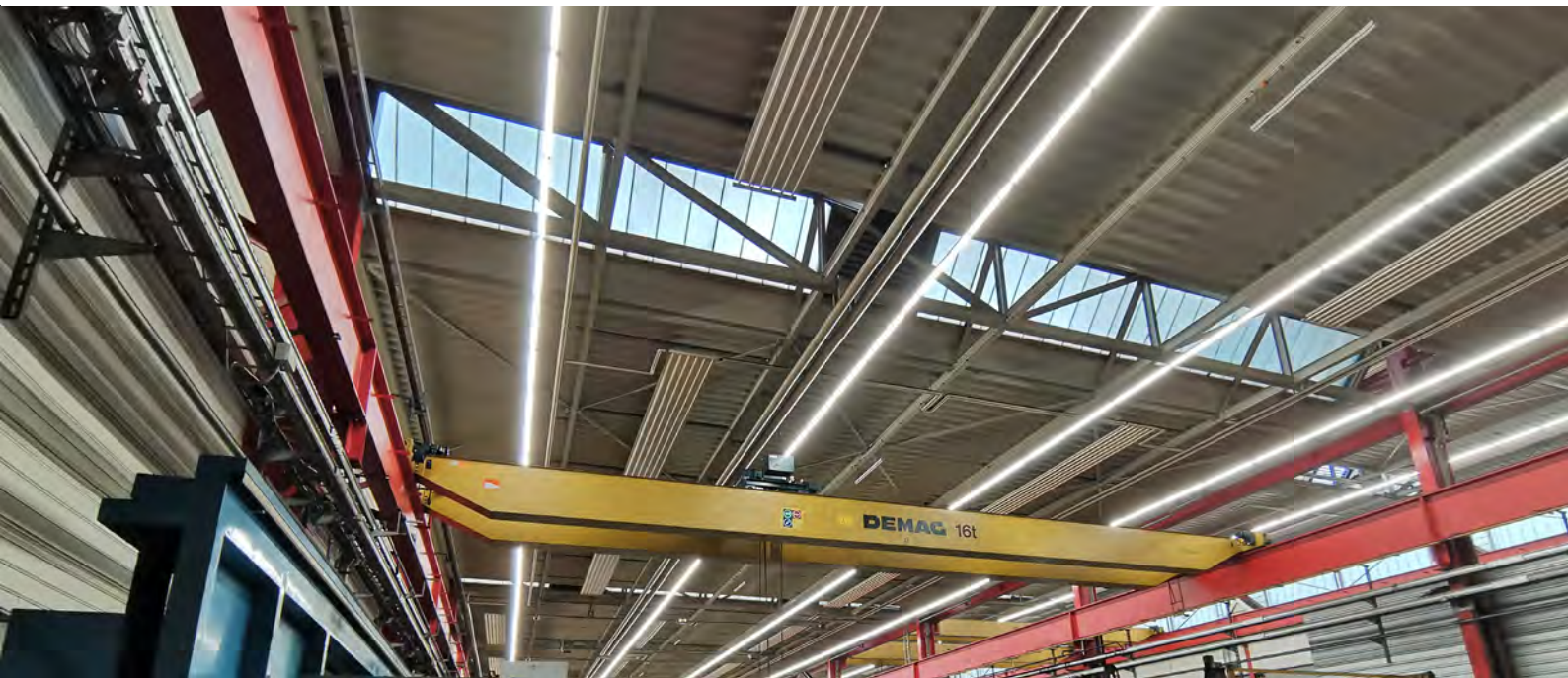

LIGHTBAR

ABMESSUNGEN	LEISTUNGS-AUFNAHME	NETTO LICHTSTROM	EFFIZIENZ	NETTO-LISTENPREIS	ARTIKEL-NR.	
1.175 × 62 × 70 mm	max. 40 W	max. 5.500 lm*	max. 138 lm / W*	72,90 €	5417-099120	
1.475 × 62 × 70 mm	max. 57 W	max. 8.000 lm*	max. 143 lm / W*	82,90 €	5420-099120	

LIGHTBARsensor

MASTER-SLAVE FUNKTION

ABMESSUNGEN	LEISTUNGS-AUFNAHME	NETTO LICHTSTROM	EFFIZIENZ	NETTO-LISTENPREIS	ARTIKEL-NR.	
1.175 × 62 × 70 mm	max. 40 W	max. 5.500 lm*	max. 138 lm / W*	109,00 €	5418-199120	
1.475 × 62 × 70 mm	max. 57 W	max. 8.000 lm*	max. 143 lm / W*	119,00 €	5421-199120	

FERNBEDIENUNG FÜR LIGHTBARsensor
ARTIKEL-NR. 5430
NETTO-LISTENPREIS 9,99 €



Zum Einstellen des Sensors wird eine Fernbedienung benötigt, mit welcher beliebig viele Leuchten gesteuert werden können.

LIGHTBARexit



▪ Notstrom Akku Kit für 3 h Leuchtdauer

ABMESSUNGEN	LEISTUNGS-AUFNAHME	NETTO LICHTSTROM	EFFIZIENZ	NETTO-LISTENPREIS	ARTIKEL-NR.	
1.175 × 62 × 70 mm	max. 42 W, 2 W (Not)	max. 5.500 lm*	max. 140 lm / W*	179,00 €	5419-099120	
1.475 × 62 × 70 mm	max. 57 W, 2 W (Not)	max. 8.000 lm*	max. 136 lm / W*	189,00 €	5422-099120	

* Detaillierte Werte zu Netto-Lichtstrom und Effizienz findest Du in unserem [Online Produktverzeichnis](#) unter der jeweiligen Artikel-Nummer im Beschreibungstext oder unter dem QR-Code.

SANIERUNGSLAUCHTEN

DOTLUX
LICHT IN BESTER QUALITÄT

**UNIVERSELLES LEUCHTE-IN-LEUCHTE SYSTEM
ZUM EINFACHEN UND SCHNELLEN WECHSEL VON LEUCHTEN
IN BESTEHENDEN DECKEN- UND WANDLEUCHTEN**



- 1.**  **ALTE KOMPONENTEN ENTFERNEN**
- 2.**  **QUICK-FIX MAGNETISCH FIXIEREN**
- 3.**  **ANSCHLIESSEN UND STROM SPAREN**



MAGNETFÜSSE

Extra hohe Magnetfüße ermöglichen die Montage über der bestehenden Verkabelung



AC-SYSTEMSTECKER

Werkzeugloser Austausch der Leuchte auch durch eine Nicht-Fachkraft möglich



SPEZIALLINSEN

Speziallinsen sorgen für eine absolut schattenfreie Lichtverteilung.



SEHR HOHE EFFIZIENZ

Durch niedrig bestromte LEDs sehr hohe Effizienz und lange Lebensdauer.

QUICK-FIX

- Unsere QUICK-FIX LED-Leuchten ermöglichen die einfache und schnelle Sanierung von bestehenden Wand- und Deckenleuchten dank unseres innovativen **Leuchte-in-Leuchte Systems**
- Extra hohe Magnetfüße ermöglichen die Montage über der bestehenden Verkabelung
- Sehr hohe Effizienz von bis zu 160 lm/W durch niedrig bestromte LEDs und dadurch lange Lebensdauer
- Speziallinsen mit 170° Abstrahlwinkel sorgen für absolut schattenfreie Lichtverteilung auch in größeren Leuchtengehäuse bis zu 900 mm Durchmesser
- Unsere **QUICK-FIXplus** verfügen über die DIN EN60598-2-22:2014. Diese Norm bestätigt die Zulassung im Bereich der Notbeleuchtung
- Werkzeugloser Austausch der LED-Leuchte auch durch eine Nicht-Fachkraft möglich dank AC-Systemstecker



PROLINE QUICK-FIXplus

ANSCHLUSSKABEL	25 cm, AC-Systemstecker
FARBWIEDERGABEINDEX	Ra > 82
EINGANGSSPANNUNG	186 – 240 V AC/DC
TEMPERATURBEREICH	-20 °C bis +40 °C
NUTZLEBENSDAUER	50.000 h



HINWEIS:

Großflächenleuchten können auch mit mehreren QUICK-FIXplus bestückt werden, um möglichst hohe Lumenwerte zu erreichen.



ZUBEHÖR

NOTSTROM-UMSCHALTWEICHE FÜR GESSLER SYSTEME

ARTIKEL-NR. 4189
NETTO-LISTENPREIS 69,90 €



UMSCHALTWEICHE MIT ÜBERWACHUNGSBAUSTEIN GESSLER/SIBELON

ARTIKEL-NR. 4335
NETTO-LISTENPREIS 109,00 €



MAGNETISCHE METALLSCHEIBEN, SELBSTKLEBEND Ø 20 mm

ARTIKEL-NR. 6495
NETTO-LISTENPREIS 14,99 €/100er Pack





NEU
8 W
Ø 120, 40 mm



FARB-TEMPERATUR	NETTO-LICHTSTROM	EFFIZIENZ	NETTO-LISTENPREIS	ARTIKEL-NR.
3.000 K	1.120 lm	140 lm/W	25,99 €	3376-130170
4.000 K	1.200 lm	150 lm/W		3377-140170

NEU
12 W
Ø 180, 40 mm



FARB-TEMPERATUR	NETTO-LICHTSTROM	EFFIZIENZ	NETTO-LISTENPREIS	ARTIKEL-NR.
3.000 K	1.820 lm	152 lm/W	33,90 €	3378-130170
4.000 K	1.900 lm	158 lm/W		3379-140170

NEU
11 + 4 W
Ø 180, 40 mm



FARB-TEMPERATUR	NETTO-LICHTSTROM	EFFIZIENZ	NETTO-LISTENPREIS	ARTIKEL-NR.
3.000 K	max. 1.650*	max. 150 lm/W*	56,90 €	3487-130170
4.000 K	max. 1.750*	max. 159 lm/W*		3487-140170



NEU
19 W
Ø 240, 40 mm



FARB-TEMPERATUR	NETTO-LICHTSTROM	EFFIZIENZ	NETTO-LISTENPREIS	ARTIKEL-NR.
3.000 K	2.900 lm	153 lm/W	52,90 €	3380-130170
4.000 K	3.040 lm	160 lm/W		3381-140170

NEU
34 + 4 W
Ø 300, 45 mm



FARB-TEMPERATUR	NETTO-LICHTSTROM	EFFIZIENZ	NETTO-LISTENPREIS	ARTIKEL-NR.
3.000 K	max. 5.000 lm*	max. 147 lm/W*	79,90 €	6207-030170
4.000 K	max. 5.210 lm*	max. 153 lm/W*		6207-040170



* Detaillierte Werte zu Netto-Lichtstrom und Effizienz findest Du in unserem [Online Produktverzeichnis](#) unter der jeweiligen Artikel-Nummer im Beschreibungstext oder unter dem QR-Code.

- Universelles Leuchte-in-Leuchte System mit integriertem Treiber zum Einsetzen in bestehenden Decken- und Wandleuchten
- Extra hohe Magnetfüße ermöglichen die Montage über der bestehenden Verkabelung
- Sehr hohe Effizienz von bis zu 125 lm/W durch niedrig bestromte LEDs und dadurch lange Lebensdauer
- Spezielllinsen mit 170° Abstrahlwinkel sorgen für absolut schattenfreie Lichtverteilung auch in größeren Leuchten bis zu 400 mm

MIT
INTELLIGENTEM
TAGESLICHT-
SENSOR



PROLINE QUICK-FIXtwilight

ARTIKEL-NR.	6212-030170
ABDECKUNG	Polycarbonat
ABMESSUNGEN	Ø 120 mm, 35 mm
FARBTEMPERATUR	3.000 K
FARBWIEDERGABEINDEX	Ra > 82
EINGANGSSPANNUNG	186 – 240 V AC/DC
NETTO-LICHTSTROM	375 lm
LEISTUNGS-AUFNAHME	3 W
EFFIZIENZ	125 lm/W
TEMPERATURBEREICH	-20 °C bis +40 °C
LED-LEBENSDAUER	50.000 h
NETTO-LISTENPREIS	36,90 €



ZUBEHÖR

MAGNETISCHE METALLSCHEIBEN,
SELBSTKLEBEND Ø 20 mm



ARTIKEL-NR. **6495**
NETTO-LISTENPREIS 14,99 €/100er Pack

TAGESLICHTSENSOR

Verschiedene Betriebsmodi der Twilight Leuchte:

1. Dauer "EIN" ohne Tageslichtsensor
2. Tageslichtsensor aktiviert:
Schaltschwelle Licht EIN ca. 20 LUX
Schaltschwelle Licht AUS ca. 40 LUX
Leichte Abweichungen je nach Lichtdurchlässigkeit der Leuchtenabdeckung.

DOTLUX TIPP:
Ideal für Hausnummernleuchten!



SENSOR

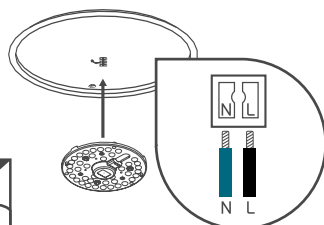

1. Beim Anschluss der Leitungen an L und N wird die Tageslichtsensorfunktion aktiviert und die Leuchte leuchtet automatisch wenn es dunkel ist.

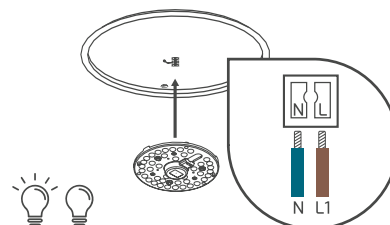

ON/OFF

2. Beim Anschluss von L1 und N wird die Tageslichtsensorfunktion deaktiviert und die Leuchte leuchtet durchgehend ohne Sensor.

- 1,5W Leuchte-in-Leuchte System mit 190 lm in 3.000 K und 4.000 K
- Sichere Befestigung per Neodym-Magnet, Verschraubung möglich
- Anschluss direkt an 230 V AC oder 176 - 276 V DC (Zentralbatteriegeeignet)
- Mit ihren kompakten Maßen von nur 7,5 cm Länge und 2,5 cm Breite findet sich überall ein geeigneter Platz
- Immer dabei: perfekter täglicher Begleiter für eine Vielzahl von Einsatzzwecken, wie z.B. Erweiterung bestehender Leuchten um Notstromfunktion, Orientierungslicht, Schaltschrankbeleuchtung oder Möbelinnenbeleuchtung
- Einsatz von mehreren **QUICK-FIX**pico durch Parallelschaltung möglich



PROLINE QUICK-FIXpico

ABMESSUNGEN	75 × 25 × 20 mm
ANSCHLUSSKABEL	15 cm, offenes Ende
FARBWIEDERGABEINDEX	Ra > 82
EINGANGSSPANNUNG	176 - 240 V AC/DC
NETTO-LICHTSTROM	190 lm
LEISTUNGS-AUFNAHME	1,5 W
EFFIZIENZ	125 lm/W
TEMPERATURBEREICH	-20 °C bis +40 °C
NUTZLEBENSDAUER	50.000 h



PRODUKTVIDEO

	NETTO-LISTENPREIS	ARTIKEL-NR.
3.000 K	17,99 €	6584-030120

	NETTO-LISTENPREIS	ARTIKEL-NR.
4.000 K	17,99 €	6584-040120

ZUBEHÖR

MAGNETISCHE METALLSCHEIBEN,
SELBSTKLEBEND Ø 20 mm



ARTIKEL-NR.	6495
NETTO-LISTENPREIS	14,99 € / 100er Pack



Sehr kleine und kompakte Bauweise

- Universelles Leuchte-in-Leuchte System mit integriertem Treiber zum Einsetzen in bestehenden Decken- und Wandleuchten
- LM80 zertifizierte LEDs mit niedriger Bestromung garantieren konstante Lichtleistung
- Werkzeugloser Austausch der LED-Leuchte auch durch eine Nicht-Fachkraft möglich
- Speziallinsen mit 170° Abstrahlwinkel sorgen für absolut schattenfreie Lichtverteilung
- Volle Flexibilität durch externes Netzteil*



PROLINE QUICK-FIXadapt

ABDECKUNG	Polycarbonat
ANSCHLUSSKABEL	15 cm mit DC-Stecker
FARBWIEDERGABEINDEX	Ra > 82
TEMPERATURBEREICH	-20 °C bis +40 °C
NUTZLEBENSDAUER	50.000 h



Netzteillab.



PRODUKTVIDEO

ZUBEHÖR

PLUG&PLAY AKKU-KIT MIT MAGNETBEFESTIGUNG UND DC-STECKERN, SELBSTTEST-FUNKTION, 1.5 W BEI 3H LAUFZEIT

ARTIKEL-NR. 5315

NETTO-LISTENPREIS 61,90 €



NOTSTROM-AKKU-KIT MIT SELBSTTEST-FUNKTION, 5 W BEI 3H LAUFZEIT

ARTIKEL-NR. 4343-2

NETTO-LISTENPREIS 119,00 €



MAGNETISCHE METALLSCHEIBEN, SELBSTKLEBEND Ø 20 mm

ARTIKEL-NR. 6495

NETTO-LISTENPREIS 14,99 € / 100er Pack



18 W

Ø 248, 22 mm

FARB-TEMPERATUR	NETTO-LICHTSTROM	EFFIZIENZ
3.000 K	2.600 lm	144 lm/W
4.000 K	2.670 lm	148 lm/W

LED-BETRIEBS-STROM	NETTO-LISTENPREIS	ARTIKEL-NR.
500 mA	30,90 €	4857-030170*
		4858-040170*



29 W

Ø 300, 20 mm

FARB-TEMPERATUR	NETTO-LICHTSTROM	EFFIZIENZ
3.000 K	4.360 lm	150 lm/W
4.000 K	4.850 lm	167 lm/W

LED-BETRIEBS-STROM	NETTO-LISTENPREIS	ARTIKEL-NR.
700 mA	34,90 €	6161-030170*
		6161-040170*

*Wird ohne Netzteil geliefert.



PASSENDE NETZTEILE INKL. MAGNETBEFESTIGUNG

Die angegebene Leistung in der Tabelle entspricht der Leistungsaufnahme aus der Kombination von Downlight und Netzteil.

	LEISTUNG LEUCHE INKL. NETZTEIL	ABMESSUNGEN	ZENTRAL- BATTERIE	NETTO- LISTENPREIS	ARTIKEL-NR.
NICHT DIMMBAR	17 – 33 W*	152 × 48 × 43 mm	geeignet	39,90 €	4936-1
PHASENAB-/ ANSCHNITT	17 – 33 W	138 × 44 × 30 mm	nicht geeignet	41,90 €	3138-1-M
1 – 10 V	19 – 29 W	115 × 45 × 41 mm	nicht geeignet	46,90 €	5390-M
DALI-2 / PUSH	13 – 33 W*	120 × 57 × 30 mm	geeignet	69,90 €	5068-M
CASAMBI	13 – 33 W*	147 × 44 × 30 mm	geeignet	135,00 €	4989-M

* Einstellbar am Netzteil

RADARSENSOR-NETZTEIL INKL. MAGNETBEFESTIGUNG

LEISTUNG INKL. VORSCHALTGERÄT	ABMESSUNGEN	ZENTRALBATTERIE	NETTO-LISTENPREIS	ARTIKEL-NR.
21 W	82 × 41 mm	nicht geeignet	69,90 €	4940

- Drei verschiedene Sensorfunktionen möglich
 1. On/Off-Funktion auf 100 % Leuchtkraft über Sensor, anschließend 0 % Leuchtkraft
 2. On/Off-Funktion auf 100 % Leuchtkraft über Sensor mit einstellbarer Nachleuchtdauer
 3. Dauerhafte Grundhelligkeit (10 % / 25 %) mit zusätzlicher On/Off-Funktion auf 100 % Leuchtkraft über Sensor mit einstellbarer Nachleuchtdauer

- Darüberhinaus sind folgende Werte stufenweise einstellbar:
 - Reichweitenbereich (bis 6 m)
 - Tageslichtsensor
 - Leuchtdauer
 - Nachleuchtdauer



DOTLUX TIPP:

Durch den an den Netzteilen vormontierten AC-Stecker ist das Produkt optimal für einen Schnellanschluss in den Gehäusen **LUNAe27** und **SURFACEe27** geeignet. Ein späterer Wechsel von Netzteil oder LED-Leuchte ist somit durch eine Nicht-Fachkraft möglich.

- Universelles Leuchte-in-Leuchte System mit integriertem Treiber zum Einsetzen in bestehenden Decken- und Wandleuchten
- Einfache Verdrahtung bei voller Flexibilität durch integrierte Konstantstromtreiber
Die Leuchte muss nur mit 24 V DC versorgt werden
- Sicherer Halt der Leuchte durch 2 vorinstallierte Neodymmagnete
- Durchverdrahtete Federdruckanschlussklemmen an beiden Enden
- Dimmbar über unsere 24 V PWM Netzteile (z. B. auch DALI)
- Set bestehend aus 12 LED-Leuchten inkl. 20 passenden Steckverbindern
- In Reihenschaltung können bis zu 6 Leuchten je 7 W bzw. 4 Leuchten je 15 W betrieben werden
- Individuell ablängbar alle 10 cm (je 2 Montagelöcher und zusätzliche Lötflächen pro 10 cm)
- Zusätzlich stehen pro 50 cm Leuchte 10 Montagelöcher für eine alternative Befestigung zur Verfügung
- Für Einzeladerverdrahtung verwendbare Leitung (starrer Leiter 0,5 - 0,75 mm²)
- Inkl. Lösewerkzeug zum Lösen eines bereits eingesteckten Kabels am Steckklemmanschluss



PROLINE QUICK-FIX24V

FARBWIEDERGABEINDEX Ra > 82

EINGANGSSPANNUNG 24 V DC

TEMPERATURBEREICH -40 °C bis +40 °C

LED-LEBENSDAUER 50.000 h



PRODUKTVIDEO

ZUBEHÖR

MAGNETHALTER INKL. SCHRAUBEN

ARTIKEL-NR. 5381

NETTO-LISTENPREIS 10,99 € / 24er Pack



ABSTANDSHALTER 20 mm
(z.B. für Leuchten mit Reflektor)

ARTIKEL-NR. 5382

NETTO-LISTENPREIS 15,99 € / 24er Pack



NOTSTROM-AKKU-KIT MIT SELBSTTEST-FUNKTION,
5 W BEI 3H LAUFZEIT

ARTIKEL-NR. 4343-2

NETTO-LISTENPREIS 119,00 €



MAGNETISCHE METALLSCHEIBEN,
SELBSTKLEBEND Ø 20 mm

ARTIKEL-NR. 6495

NETTO-LISTENPREIS 14,99 € / 100er Pack



Individuell teilbar alle 10 cm; Beidseitig zwei einzelne Anschlussklemmen.



Mit Pin-Anschlüssen lassen sich die Leuchten in Reihe verbinden (inkl. Lösewerkzeug).

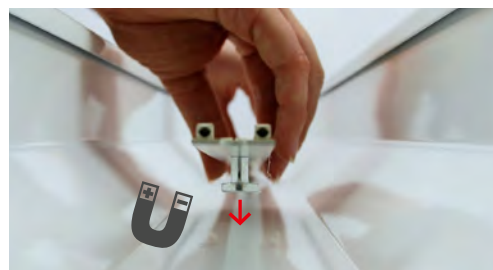

Sicherer Halt der Leuchte durch versetzbare Neodym-Magnetfüße.



**12er
PACK**

**12er
PACK**

	FARB-TEMPERATUR	ABMESSUNGEN	NETTO-LICHTSTROM	EFFIZIENZ	NETTO-LISTENPREIS	ARTIKEL-NR.
7 W	3000 K	500 × 15 × 15 mm	1.390 lm	185 lm/W	125,00 € (10,42 €/Stk.)	5186-130120
	4000 K		1.420 lm	189 lm/W		5186-140120

	FARB-TEMPERATUR	ABMESSUNGEN	NETTO-LICHTSTROM	EFFIZIENZ	NETTO-LISTENPREIS	ARTIKEL-NR.
15 W	3000 K	500 × 20 × 15 mm	2.800 lm	181 lm/W	205,00 € (17,08 €/Stk.)	5187-130120
	4000 K		2.850 lm	184 lm/W		5187-140120

PASSENDE NETZTEILE*

Die Netzteile sind für den Leuchteneinbau geeignet.



	LEISTUNG VORSCHALTGERÄT	ABMESSUNGEN	ZENTRALBATTERIE	NETTO-LISTENPREIS	ARTIKEL-NR.
nicht dimmbar	30 W	230 × 30 × 20 mm	nicht geeignet	24,99 €	5075
	60 W	250 × 30 × 21 mm	geeignet	28,99 €	5076
	100 W	360 × 30 × 21 mm	geeignet	49,90 €	5188
DALI	30 W	300 × 30 × 16 mm	geeignet	44,90 €	5218-1
	60 W	350 × 30 × 18 mm	geeignet	46,90 €	5219-1
	100 W	350 × 30 × 18 mm	geeignet	68,90 €	5220-1

* Weitere passende 24 V Netzteile findest Du in der Rubrik Streifen und Module.

- Optimales Leuchte-in-Leuchte System für den Einbau in vorhandene T5 & T8 Leuchtengehäuse
- Durchverdrahtet, daher bis zu 15 **QUICK-FIX**ac-Sanierungsleuchten mit einem Kabel anschließbar
- Direkter Anschluss an 230 V - kein externes Netzteil erforderlich
- Schlagfestes Gehäuse aus bruch sicherem Polycarbonat
- "DOT FREE" Design mit gleichmäßiger Leuchtfläche
- "SEAMLESS CONNECT" - Kaum sichtbare Verbindung durch die Nahtlossteckverbindung
- Verschiedene Befestigungsarten an der Leuchte ermöglichen eine flexible Montage



PROLINE QUICK-FIX^{ac}

GEHÄUSE	Polycarbonat, weiß
ABDECKUNG	Polycarbonat, gefrostet
FARBTEMPERATUR	4.000 K
FARBWIEDERGABEINDEX	Ra > 82
EINGANGSSPANNUNG	186 - 240 V AC/DC
TEMPERATURBEREICH	-20 °C bis +45 °C
NUTZLEBENSDAUER	50.000 h



ZUBEHÖR

VERBINDUNGSKABEL 30 cm

ARTIKEL-NR. **6464**

NETTO-LISTENPREIS 6,99



MAGNETISCHE METALLSCHEIBEN, SELBSTKLEBEND Ø 20 mm

ARTIKEL-NR. **6495**

NETTO-LISTENPREIS 14,99 €/100er Pack



LIEFERUMFANG

- 3x Magnethalterungen für die flexible Montage
- 2x Schraubbare Metallclips für die direkte Montage auf nicht metallischen Untergründen
- 1x 75 cm Anschlusskabel mit offene Enden



Verschiebbare Magnetfüße

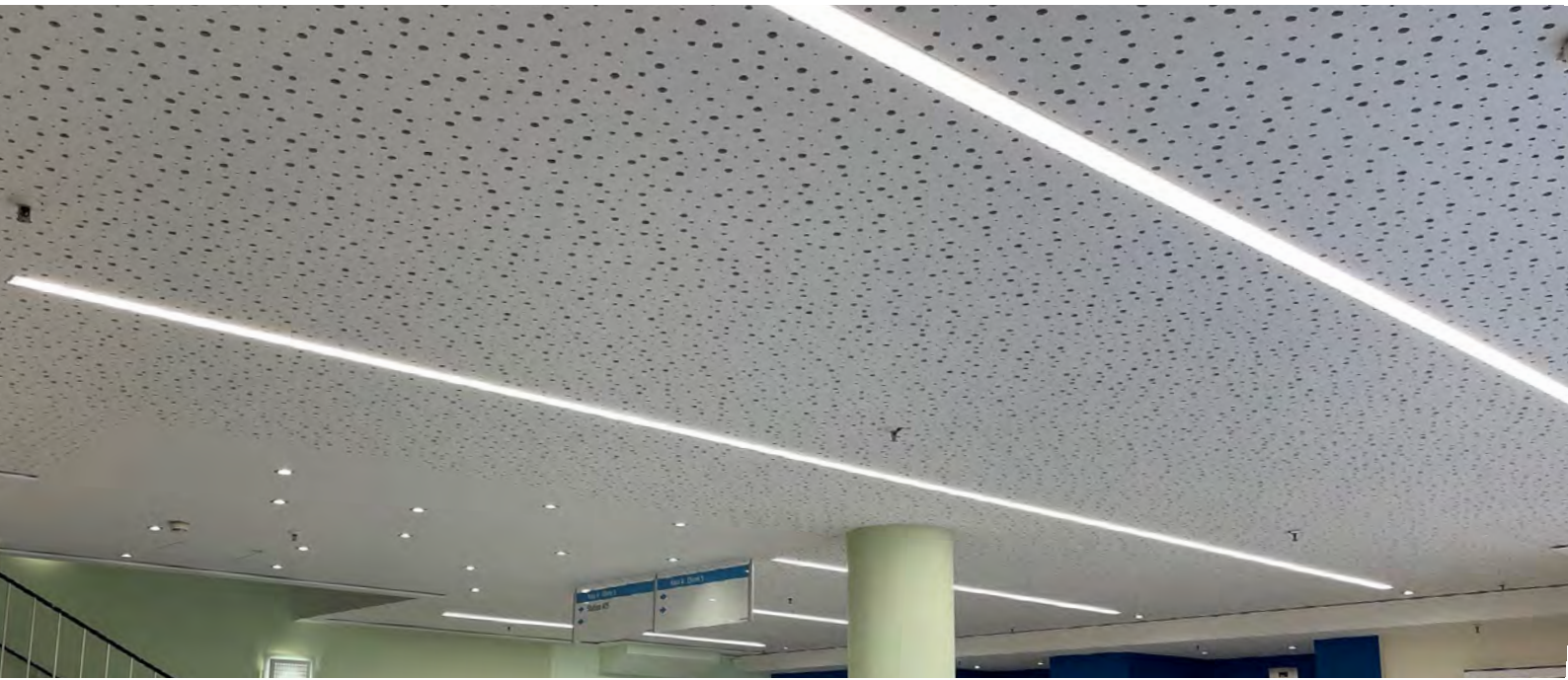

110 cm

20 W

ABMESSUNGEN	LEISTUNGS-AUFNAHME	NETTO-LICHTSTROM	EFFIZIENZ	NETTO-LISTENPREIS	ARTIKEL-NR.
1.130 × 25 × 40 mm	20 W	2.950 lm	148 lm/W	39,90 €	6460-040120

140 cm

24 W

ABMESSUNGEN	LEISTUNGS-AUFNAHME	NETTO-LICHTSTROM	EFFIZIENZ	NETTO-LISTENPREIS	ARTIKEL-NR.
1.410 × 25 × 40 mm	24 W	3.600 lm	150 lm/W	49,90 €	6459-040120

SEAMLESS CONNECT



Einheitliche Leuchtfläche dank Nahtlossteck-
verbindung

REIHENSCHALTUNG



Nahtlossteckverbinder inklusive



bis zu
15 Module
mit einer Einspeisung

QUICK-FIXdc

- Universelles Leuchte-in-Leuchte System zum professionellen Ersatz von T5 & T8 Leuchtstoffröhren
- Hocheffiziente LEDs mit niedriger Bestromung ermöglicht eine Leuchteneffizienz (inkl. opaler Abdeckung) von bis zu 200 lm/W
- Blendfreie, gefrostete Polycarbonat-Abdeckung mit 120° Abstrahlwinkel
- Dank des DC-Systemsteckers ist ein werkzeugloser Austausch der LED-Leuchte auch durch eine Nicht-Fachkraft möglich
- Durch externe Netzteile lassen sich die verschiedenen Lumenpakete der **QUICK-FIXdc** in mehrere Stufen einstellen
- 2 bzw. 3 Magnete und ein 50-75 cm langes Anschlusskabel (abhängig von der Leuchtengröße) sind im Lieferumfang enthalten
- Effizienzsteigerung durch die Parallelschaltung mehrerer **QUICK-FIXdc** Leuchten
- Magnethalterungen ermöglichen unter anderem eine Direktverschraubung am vorhandenen Leuchtengehäuse

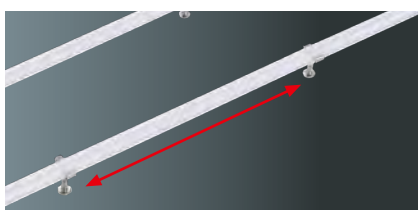

VERSCHIEBBARE MAGNETE

Befestigungspunkte können einfach an das bestehende Leuchtengehäuse angepasst werden

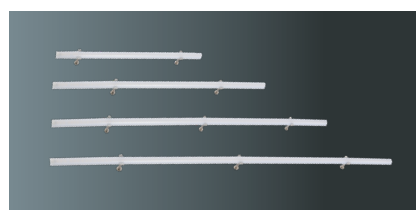

PASSEND FÜR JEDE LÄNGE

Einfacher Ersatz von T5/8 durch vier Systemlängen



BLENDFREIE PC-ABDECKUNG

T5/T8 Format mit 120° Abstrahlwinkel und Systemstecker



VERSCHRAUBUNGSMÖGLICHKEIT

Anstelle des Magneten kann die Montageklammer bei Bedarf auch direkt mit dem Leuchtengehäuse verschraubt werden



LANGLEBIG MIT SEHR HOHER EFFIZIENZ

Überdurchschnittliche Lebensdauer von 100.000 h L90/B10 durch niedrige Bestromung der LEDs (max 20 %)



FLEXIBLE 100.000 h NETZTEILE

Anpassbare Lichtleistung an allen Netzteilen durch einstellbare Betriebsströme



WIE ERSETZT MAN T5/T8 RÖHREN RICHTIG?

Im Normalfall sind für den Ersatz einer konventionellen Leuchtstoffröhre ca. 60% der ursprünglichen Lumenleistung ausreichend.

Der Grund dafür liegt hauptsächlich im Abstrahlverhalten. Im Vergleich zu T5 & T8 Röhren mit einem 360 Grad Abstrahlwinkel hat unsere **QUICK-FIXdc** Sanierungsleuchte einen auf 120 Grad optimierten Abstrahlwinkel, dadurch wird der Gehäuseverlust nach hinten reduziert.

RECHENBEISPIEL:

Eine herkömmliche T5 Leuchtstoffröhre hat eine Effizienz von ca. 75 – 95 lm/W.

T5 Leuchtstoffröhre 1.449 mm 80 W = 7.000 lm
 $7.000 \text{ lm} \times 0,6 = 4.200 \text{ lm}$

Somit erreichst du **68 % Energieersparnis** mit der Leuchte **5825-040120**, 25 W @ 900 mA = 4.500 lm.

Da unser **QUICK-FIXdc 5825-040120** auch mit 1.400 mA betrieben werden und somit bis zu 6.700 lm erzeugen kann, ist jede herkömmliche Leuchtstoffröhre mit unserem **QUICK-FIXdc** kinderleicht zu ersetzen oder in der Lage, die bestehende Beleuchtungsstärke deutlich zu erhöhen.

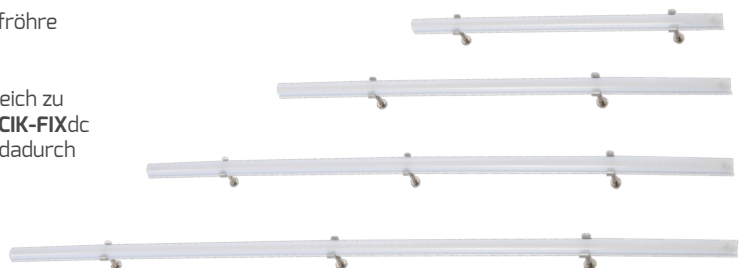

ANWENDUNG VON QUICK-FIXdc

Die Kombination unterschiedlicher Leuchtenlängen ist nicht möglich! Es können beliebig viele **QUICK-FIXdc** derselben Länge an einem Vorschaltgerät angeschlossen werden. Dadurch reduziert sich die Stromstärke der einzelnen Leuchten um die Anzahl der insgesamt angeschlossenen Leuchten.

Ausgangsstrom Netzteil : Anzahl QUICK-FIXdc = Betriebsstrom pro QUICK-FIXdc
 Zum Beispiel: 1.400 mA : 3 QUICK-FIXdc = 466 mA

Mit den mA Angaben auf den Folgeseiten kannst du ganz einfach die Lumen pro **QUICK-FIXdc** Sanierungsleuchte berechnen.

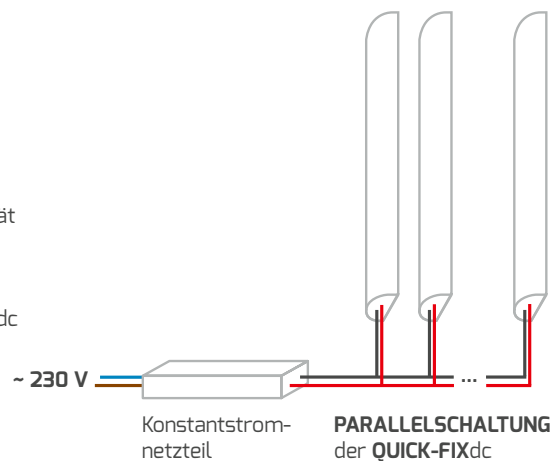

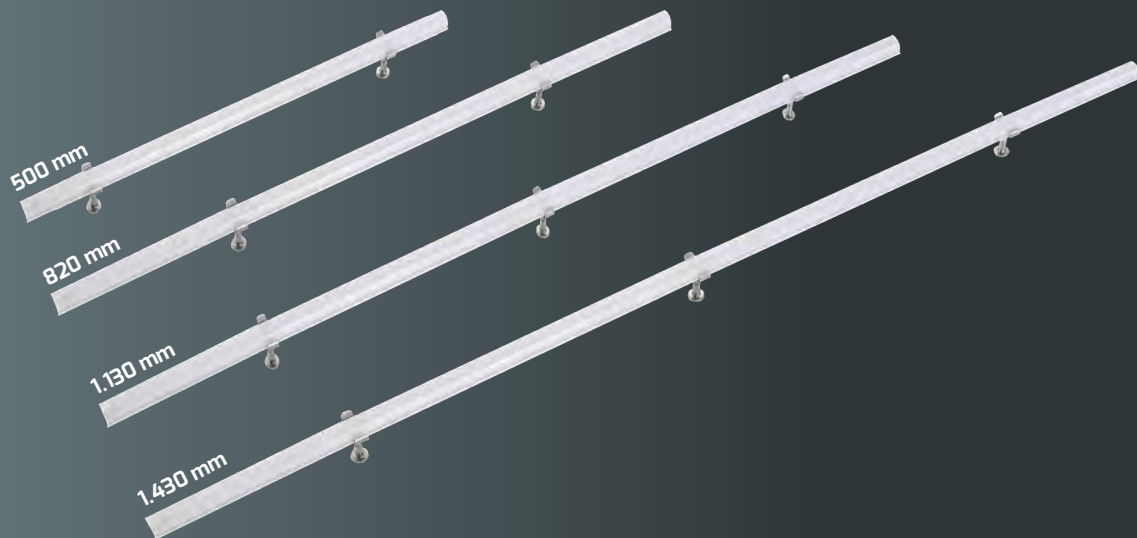

PROLINE QUICK-FIX^{dc}

PLATINE	Aluminium
ABDECKUNG	Polycarbonat
FARBWIEDERGABEINDEX	Ra > 82
TEMPERATURBEREICH	-20 °C bis +40 °C
LED-LEBENSDAUER	100.000 h



PRODUKTVIDEO



UNSER PROFI TIPP BEIM SANIEREN MIT 100.000 H LEBENSDAUER!

VORHER

NACHHER

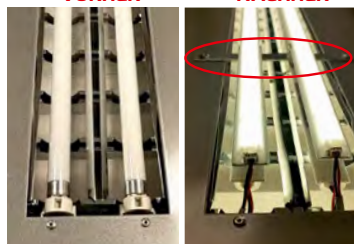

Zum Befestigen der **QUICK-FIX^{dc}** bei einem Leuchtgehäuse mit indirektem Lichtanteil (freischwebende Röhren) wird das Set (**Artikel-Nr. 6154**) benötigt. Es besteht aus 6 Metallstreifen Schrauben (170 × 12 × 1 mm), 12 selbstschneidenden Schrauben und ist universell einsetzbar.

ZUBEHÖR

MAGNETHALTER STANDARD MIT 18 mm ABSTAND ZUR BEFESTIGUNGSOBERFLÄCHE

ARTIKEL-NR. **6436**

NETTO-LISTENPREIS 16,99 €/50er Pack

VERLÄNGERTE MAGNETHALTER MIT 38 mm ABSTAND ZUR BEFESTIGUNGSOBERFLÄCHE

ARTIKEL-NR. **5826**

NETTO-LISTENPREIS 20,00 €/50er Pack



Ideal für Spiegelreflektorleuchten geeignet, um das **QUICK-FIX^{dc}** in den Reflektor mittels des Befestigungssets einzupassen.

BEFESTIGUNGSSET FÜR LEUCHTEN MIT INDIREKTEM LICHTANTEIL

ARTIKEL-NR. **6154**

NETTO-LISTENPREIS 14,99 €

MAGNETISCHE METALLSCHEIBEN, SELBSTKLEBEND Ø 20 mm

ARTIKEL-NR. **6495**

NETTO-LISTENPREIS 14,99 €/100er Pack

max. 15 W

max. 500 mA*
27 – 29 V DC
500 × 20 × 17 mm

FARB-TEMPERATUR	NETTO-LICHTSTROM**	EFFIZIENZ**	NETTO-LISTENPREIS	ARTIKEL-NR.
NEU 3.000 K	max. 2.300 lm	max. 164 lm/W	14,99 €	5827-030120 (1 Stk.)
			699,00 €	5827-50 (50 Stk.)
4.000 K	max. 2.650 lm	max. 186 lm/W	14,99 €	5820-040120 (1 Stk.)
			699,00 €	5820-50 (50 Stk.)
NEU 5.700 K	max. 2.650 lm	max. 186 lm/W	14,99 €	5828-057120 (1 Stk.)
			699,00 €	5828-50 (50 Stk.)



max. 14 W

max. 500 mA*
25 – 28 V DC
820 × 20 × 17 mm

FARB-TEMPERATUR	NETTO-LICHTSTROM**	EFFIZIENZ**	NETTO-LISTENPREIS	ARTIKEL-NR.
NEU 3.000 K	max. 2.290 lm	max. 180 lm/W	16,99 €	5829-030120 (1 Stk.)
			799,00 €	5829-50 (50 Stk.)
4.000 K	max. 2.510 lm	max. 198 lm/W	16,99 €	5823-140120 (1 Stk.)
			799,00 €	5823-150 (50 Stk.)
NEU 5.700 K	max. 2.510 lm	max. 198 lm/W	16,99 €	5830-057120 (1 Stk.)
			799,00 €	5830-50 (50 Stk.)



max. 22 W

max. 500 mA*
40 – 45 V DC
1.130 × 20 × 17 mm

FARB-TEMPERATUR	NETTO-LICHTSTROM**	EFFIZIENZ**	NETTO-LISTENPREIS	ARTIKEL-NR.
NEU 3.000 K	max. 3.680 lm	max. 178 lm/W	19,99 €	5831-030120 (1 Stk.)
			939,00 €	5831-50 (50 Stk.)
4.000 K	max. 3.800 lm	max. 191 lm/W	19,99 €	5824-040120 (1 Stk.)
			939,00 €	5824-50 (50 Stk.)
NEU 5.700 K	max. 3.800 lm	max. 191 lm/W	19,99 €	5832-057120 (1 Stk.)
			939,00 €	5832-50 (50 Stk.)



max. 39 W

max. 1.400 mA*
26 – 28 V DC
1.430 × 20 × 17 mm

FARB-TEMPERATUR	NETTO-LICHTSTROM**	EFFIZIENZ**	NETTO-LISTENPREIS	ARTIKEL-NR.
NEU 3.000 K	max. 6.190 lm	max. 183 lm/W	24,99 €	5833-030120 (1 Stk.)
			1.140,00 €	5833-50 (50 Stk.)
4.000 K	max. 6.700 lm	max. 200 lm/W	24,99 €	5825-040120 (1 Stk.)
			1.140,00 €	5825-50 (50 Stk.)
NEU 5.700 K	max. 6.700 lm	max. 200 lm/W	24,99 €	5834-057120 (1 Stk.)
			1.140,00 €	5834-50 (50 Stk.)



* Bei Verwendung eines auf 1.400 mA eingestellten Netzteils müssen mind. 3 Leuchten angeschlossen werden, um die max. 500 mA einzuhalten

** Detaillierte Werte zu Netto-Lichtstrom und Effizienz findest Du in unserem [Online Produktverzeichnis](#) unter der jeweiligen Artikel-Nummer im Beschreibungstext oder unter dem QR-Code.

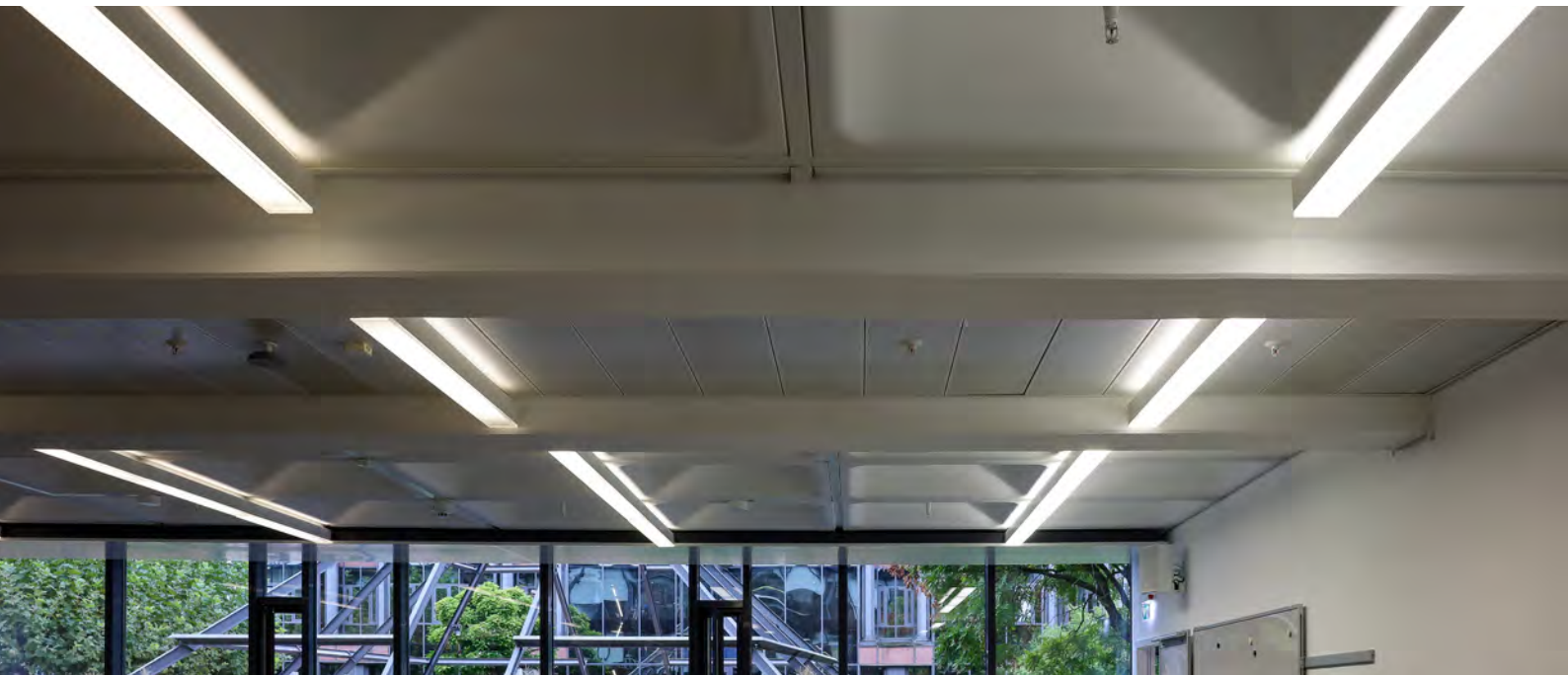

PASSENDE NETZTEILE

Hochwertige, einstellbare Netzteile mit bis zu **100.000 h Lebensdauer**.
Anpassbare Lichtleistung an allen Netzteilen durch einstellbare Betriebsströme.



	MAX. LEISTUNG	EINSTELLBARE LED-BETRIEBSSTRÖME	ABMESSUNGEN	ZENTRAL-BATTERIE	MAX. LEUCHTEN	NETTO-LISTENPREIS	ARTIKEL-NR.
NICHT DIMMBAR	5 – 25 W	150/250/350/500 mA	280 × 30 × 21 mm	geeignet	B16: 56, C16: 93, B10: 34, C10: 58	27,99 €	5136
	15 – 50 W	350/700/1.050/1.400 mA	280 × 30 × 21 mm	geeignet	B16: 28, C16: 46, B10: 17, C10: 29	27,99 €	5043
DALI	max. 50 W	1.400 mA	360 × 30 × 21 mm	geeignet	B16: 36, C16: 60, B10: 22, C10: 37	48,90 €	5047**
	2 – 50 W	350/400/500/600/700/800/900/1.050 mA	360 × 30 × 21 mm	geeignet	B16: 36, C16: 60, B10: 22, C10: 37	48,90 €	6074**
1-10 V	39 W	1200 mA	320 × 30 × 30 mm	geeignet	B16: 28, C16: 46, B10: 17, C10: 29	39,90 €	4372*
	40 W	250/350/500/700/800 mA	280 × 28 × 21 mm	geeignet	B16: 28, C16: 46, B10: 17, C10: 29	49,90 €	6617
	80 W	900/1050/1200/1400/1600 mA	360 × 30 × 26 mm	geeignet	B16: 28, C16: 46, B10: 17, C10: 29	69,90 €	6618

* Nur solange der Vorrat reicht.

** Nicht mit Akku-Kit 4343-2 kompatibel.

ZUBEHÖR FÜR NETZTEILE

SET: 24 MAGNETHALTER INKL. SCHRAUBEN

ARTIKEL-NR. **5381**

NETTO-LISTENPREIS 11,04 €/24er Pack



MAGNETISCHE METALLSCHEIBEN, SELBSTKLEBEND Ø 20 mm

ARTIKEL-NR. **6495**

NETTO-LISTENPREIS 14,99 €/100er Pack



NOTSTROM UMSCHALTWEICHE FÜR GESSLER SYSTEME

ARTIKEL-NR. **4189**

NETTO-LISTENPREIS 69,90 €



NOTLICHTEINSATZ FÜR DALI-2 STEUERUNG

ARTIKEL-NR. **6686**

NETTO-LISTENPREIS 159,00 €



NOTSTROM-AKKU-KIT MIT SELBSTTEST-FUNKTION, 5 W BEI 3H LAUFZEIT

ARTIKEL-NR. **4343-2**

NETTO-LISTENPREIS 119,00 €



- Sensor-Nachrösteinheit mit Schnellanschlussklemmen für alle LED Wand- und Deckenleuchten bis 400 W
- Einstellbarer Radarsensor mit ON/OFF Funktion
Folgende Werte sind einfach über die Dip-Schalter stufenweise einstellbar:
 - Erfassungsbereich (bis zu 6 m)
 - Tageslichtsensor
 - Leuchtdauer
- Zuverlässige und präzise Funktionsweise dank Nulldurchgangsschalter
- Einfache und schnelle Montage
- Halbkugelförmiger Erfassungsbereich



PROLINE SENSORmodul

ARTIKEL-NR.	3728-1
ABMESSUNGEN	81 × 37 × 23 mm
EINGANGSSPANNUNG	220 – 240 V AC
AUSGANGSLEISTUNG	max. 400 W LED (mehrere Vorschaltgeräte möglich)
LEISTUNGS-AUFNAHME	< 0,5 W (Standby-Betrieb)
TEMPERATURBEREICH	-20 °C bis +55 °C
NETTO-LISTENPREIS	34,90 €



**PASSEND FÜR
ALLE
DOTLUX-
LEUCHTEN**
bis 400W

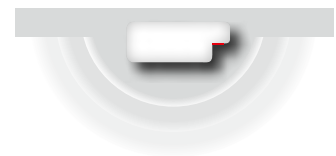

Erfassungsbereich des Sensors:
Halbkugelförmig in Leuchtrichtung



Sensormodul in Kombination mit dem QUICK-FIXplus 16 W.

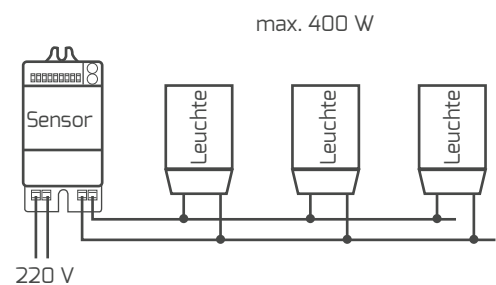



FEUCHTRAUM- LEUCHTEN



FEATURES **MISTRAL®**

- Schnellere Montage durch neuartige Leuchtenkonstruktion. Kombination von LED-Geräteträger und Abdeckung
- Einzel austauschbare Markenkomponenten, dadurch niedrige Wartungskosten
- UV-stabiles, bruchsicheres IK08/IP66 Gehäuse aus Polycarbonat mit gefrosteter Abdeckung sorgt für schattenfreie Lichtverteilung
- 5-polig durchverdrahtet mit zwei internen Leuchtenanschlussklemmen
- Rostfreie Edelstahlverschlüsse mit integrierter Diebstahlsicherung
- Montagezubehör mitgeliefert (Ketten-/Decken-/Wandmontage) inkl. Rückwandstanzungen
- Das D-Zeichen dieser Leuchte mit begrenzter Oberflächentemperatur ist eine Grundvoraussetzung für Installation in feuergefährdeten Stätten (DIN EN 60598-2-24, VDE 0711-2-24)
- Diese LED-Leuchte ist für den Einsatz in lebensmittelverarbeitenden Betrieben geeignet. Dadurch kann sie auch in Bereichen, welche nach dem International Featured Standard (IFS) oder British Retail Consortium (BRC) zertifiziert sind, eingesetzt werden



BRUCHSICHER IK08

Aus bruchsicherem Polycarbonat mit gefrosteter Abdeckung.



NEUE LEUCHTENKONSTRUKTION

Geräteträger und Abdeckung sind vormontiert, somit entfällt ein Arbeitsschritt bei der Montage.



5-POLIG DURCHVERDRAHTET

Beidseitig vollwertige Kabelverschraubung mit zwei internen Leuchtenanschlussklemmen.



VERSTELLBARE MONTAGEKLAMMERN

Erleichtern die Montage in Bestandsanlagen. Auch für Kettenabhängung geeignet.



LEBENSMITTELVERARBEITENDE BETRIEBE

Nach International Featured Standard (IFS) oder British Retail Consortium (BRC) geeignet.



LANGJÄHRIGER EINSATZ

Hochwertige, vor Verlust gesicherte Edelstahlverschlüsse.

MISTRAL

EINFACHE
MONTAGE



PROLINE MISTRAL®

GEHÄUSE	Polycarbonat, schlagfest, grau
ABDECKUNG	gefrostet
FARBTEMPERATUR	4.000 K
FARBWIEDERGABEINDEX	Ra > 82
EINGANGSSPANNUNG	186 – 240 V AC/DC 220 – 240 V AC (MISTRALexit)
TEMPERATURBEREICH	-20 °C bis +45 °C
NUTZLEBENSDAUER	50.000 h



PRODUKTVIDEO

ZUBEHÖR

KABELVERSCHRAUBUNG M20 MIT INTEGRIERTEM DRUCKAUSGLEICHVENTIL

ARTIKEL-NR 4723

NETTO-LISTENPREIS 27,99 €



MONTAGESET FÜR TRAGSCHIENEN INKLUSIVE SEILSICHERUNG

ARTIKEL-NR 6666

NETTO-LISTENPREIS 16,99 €



EINFACHE MONTAGE



1. Verschlüsse öffnen



2. Kabel anschließen



3. Leuchte verriegeln - fertig

MISTRAL®



ABMESSUNGEN	LEISTUNGS-AUFNAHME	NETTO-LICHTSTROM*	EFFIZIENZ*	NETTO-LISTENPREIS	ARTIKEL-NR.
64 cm 640 × 100 × 80 mm	max. 37 W	max. 4.860 lm	max. 141 lm/W	64,90 €	2354-440120



ABMESSUNGEN	LEISTUNGS-AUFNAHME	NETTO-LICHTSTROM*	EFFIZIENZ*	NETTO-LISTENPREIS	ARTIKEL-NR.
124 cm 1.240 × 100 × 80 mm	max. 36 W	max. 4.845 lm	max. 138 lm/W	84,90 €	2355-540120



ABMESSUNGEN	LEISTUNGS-AUFNAHME	NETTO-LICHTSTROM*	EFFIZIENZ*	NETTO-LISTENPREIS	ARTIKEL-NR.
154 cm 1.540 × 100 × 80 mm	max. 39 W	max. 5.320 lm	max. 144 lm/W	99,90 €	2356-640120
154 cm 1.540 × 100 × 78 mm	max. 57 W	max. 7.970 lm	max. 145 lm/W	129,00 €	2357-440120



MISTRALsensor



- Drei verschiedene Funktionen des Hochfrequenz-Sensors möglich:
 1. On/Off-Funktion auf 100 % Lichtstärke über Sensor, anschließend 0 % Lichtstärke
 2. On/Off-Funktion auf 100 % Lichtstärke über Sensor mit einstellbarer Nachleuchtdauer/-helligkeit
 3. Dauerhafte Grundhelligkeit (20 % / 35 % Leuchtkraft) mit zusätzlicher On/Off-Funktion auf 100 % Lichtstärke über Sensor mit einstellbarer Nachleuchtdauer
- POWERselect: dimmbar in 10 Schritten je ca. 2,5 Watt (18 – 42 Watt)
- Darüberhinaus sind folgende Werte stufenweise einstellbar:
 - Reichweitenbereich (25 / 50 / 100 % bis zu 7 m)
 - Tageslichtsensor (5 / 15 / 50 Lux / deaktiviert)
 - Leuchtdauer (5 s / 1 min / 5 min / 10 min)
 - Nachleuchtdauer (0 s / 1 min / 30 min / dauerhaft)
 - Nachleuchthelligkeit (10 % / 30 %)

ABMESSUNGEN	LEISTUNGS-AUFNAHME	NETTO-LICHTSTROM	EFFIZIENZ	NETTO-LISTENPREIS	ARTIKEL-NR.
154 cm 1.540 × 100 × 80 mm	39 W	5.390 lm	max. 138 lm/W	189,00 €	2822-940120



Fernbedienung bis max. 4 m Montagehöhe
ARTIKEL-NR. 5139
NETTO-LISTENPREIS 20,99 €

Zum Einstellen des Sensors wird eine Fernbedienung benötigt, mit welcher beliebig viele Leuchten gesteuert werden können.



Fernbedienung bis max. 12 m Montagehöhe
ARTIKEL-NR. 5452
NETTO-LISTENPREIS 43,90 €

MISTRALexit



- Dauer- oder Bereitschaftsmodus einstellbar (z.B. für Betrieb mit Bewegungsmelder/Schalter)
- Integrierter LiFePo4-Akku mit 3 h Kapazität
- Mit automatischem Selbsttest



ABMESSUNGEN	LEISTUNGS-AUFNAHME	NETTO-LICHTSTROM*	EFFIZIENZ*	NETTO-LISTENPREIS	ARTIKEL-NR.
154 cm 1.540 × 100 × 80 mm	max. 40 W, 5 W (Not)	max. 5.300 lm 580 lm (Not)	max. 140 lm/W	209,00 €	3538-340120



ERSATZAKKU LiFePo4
ARTIKEL-NR. 5132
NETTO-LISTENPREIS 39,90 €

* Detaillierte Werte zu Netto-Lichtstrom und Effizienz findest Du in unserem [Online Produktverzeichnis](#) unter der jeweiligen Artikel-Nummer im Beschreibungstext oder unter dem QR-Code.

- Gehäuse aus UV-stabilem, bruchsicherem Polycarbonat mit gefrosteter Abdeckung sorgt für eine schattenfreie Lichtverteilung
- Rostfreie Edelstahlverschlüsse mit integrierter, doppelter Diebstahlsicherung
- 3-polig durchverdrahtbar mit einer internen Leuchtenanschlussklemme
- ATEX zertifiziert
- Silikonfrei
- Lieferung jetzt mit zwei ATEX-Kabelverschraubungen (inkl. einem Blindstopfen)
- Montagezubehör inklusive (Ketten-/Decken-/Wandmontage)
- Explosionsgruppe: $\text{Ex II 3 G Ex ec IIC T6 Gc}$
 $\text{Ex II 3 D Ex tc IIIC T85°C Dc IP66}$
- Nachhaltiges Produktdesign durch einfach austauschbare Komponenten



HIGHLINE MISTRAL_{ex}

GEHÄUSE	Polycarbonat, schlagfest, weiß
ABDECKUNG	gefrostet
FARBTEMPERATUR	4.000 K / neutralweiß
FARBWIEDERGABEINDEX	Ra > 82
EINGANGSSPANNUNG	186 – 240 V AC/DC
NUTZLEBENSDAUER	50.000 h



PRODUKTVIDEO



ZUBEHÖR

MONTAGESET FÜR TRAGSCHIENEN
INKLUSIVE SEILSICHERUNG

ARTIKEL-NR **6666**
NETTO-LISTENPREIS 16,99 €





	LEISTUNGS-AUFNAHME	DIMMFUNKTION	NETTO-LICHTSTROM	EFFIZIENZ	TEMPERATUR-BEREICH	NETTO-LISTENPREIS	ARTIKEL-NR.
66 cm 662 × 145 × 111 mm	16 W	DALI	2.350 lm	147 lm/W	-25 °C bis +55 °C	189,00 €	6017-040140
		-			-25 °C bis +55 °C	149,00 €	6016-040140

	LEISTUNGS-AUFNAHME	DIMMFUNKTION	NETTO-LICHTSTROM	EFFIZIENZ	TEMPERATUR-BEREICH	NETTO-LISTENPREIS	ARTIKEL-NR.
127 cm 1.272 × 145 × 111 mm	23 W	DALI	3.330 lm	145 lm/W	-25 °C bis +55 °C	239,00 €	6006-040140
		-			-25 °C bis +60 °C	199,00 €	4553-140140
	44 W	DALI	6.710 lm	153 lm/W	-25 °C bis +55 °C	319,00 €	6007-040140
		-			-25 °C bis +55 °C	279,00 €	4554-140140
	60 W	DALI	9.340 lm	156 lm/W	-25 °C bis +55 °C	349,00 €	6009-040140
		-			-25 °C bis +55 °C	309,00 €	6008-040140

	LEISTUNGS-AUFNAHME	DIMMFUNKTION	NETTO-LICHTSTROM	EFFIZIENZ	TEMPERATUR-BEREICH	NETTO-LISTENPREIS	ARTIKEL-NR.
157 cm 1.572 × 145 × 111 mm	27 W	DALI	4.150 lm	154 lm/W	-25 °C bis +55 °C	289,00 €	6010-040140
		-			-25 °C bis +60 °C	259,00 €	4555-140140
	53 W	DALI	8.300 lm	157 lm/W	-25 °C bis +55 °C	369,00 €	6011-040140
		-			-25 °C bis +55 °C	329,00 €	4556-140140
106 W	DALI	16.520 lm	156 lm/W	-25 °C bis +40 °C	419,00 €	6013-040140	
	-			-25 °C bis +40 °C	389,00 €	6012-040140	

	LEISTUNGS-AUFNAHME	DIMMFUNKTION	NETTO-LICHTSTROM	EFFIZIENZ	TEMPERATUR-BEREICH	NETTO-LISTENPREIS	ARTIKEL-NR.
EXIT Notlicht 3 h 1.572 × 145 × 111 mm	54 W 3 W (Not)	DALI	8.310 lm	154 lm/W	-25 °C bis +60 °C	469,00 €	6015-040140
		-				429,00 €	6014-040140

- Verbesserte Ausleuchtung auch in niedrigen Räumen durch erhöhten, indirekt leuchtenden Anteil
- Durch eine integrierte Sensorschnittstelle kann jederzeit ein Radar-/ PIR-Sensor von außen in die Leuchte eingeschraubt werden
- Die optionalen Sensoren können mit einer Fernbedienung bequem vom Boden aus eingestellt werden
- Hocheffiziente LED-Platine ermöglicht eine Leuchteneffizienz von 160 lm/W
- Schnelle Montage durch Twistlock-Anschlusskappen mit werksseitiger, 3-poliger Durchverdrahtung mit Schnellanschlussklemmen
- Bruchsicheres Gehäuse komplett aus UV-stabilem Polycarbonat mit hoher Schlagfestigkeit IK08
- Montageklammern sind an der Leuchte frei positionierbar - vorhandene Befestigungspunkte an Decke und Wand können weiter genutzt werden
- Montagezubehör inklusive (Decken-/ Wand- oder abgehängte Montage)



EXTRA
BREITER
ABSTRAHL-
WINKEL
150°

PROLINE MISTRALsmart



GEHÄUSE	Polycarbonat, ähnlich RAL 7035
ABDECKUNG	gefrostet
FARBTEMPERATUR	4.000 K
FARBWIEDERGABEINDEX	Ra > 82
EINGANGSSPANNUNG	220 - 240 V AC
EFFIZIENZ	160 lm/W
TEMPERATURBEREICH	-20 °C bis +40 °C
NUTZLEBENSDAUER	50.000 h



PRODUKTVIDEO



Durchverdrahtet mit einfach zu öffnender Endkappe (90° Drehung).

	ABMESSUNGEN	LEISTUNGS-AUFNAHME	NETTO-LICHTSTROM	NETTO-LISTENPREIS	ARTIKEL-NR.	
120 cm	1.200 × 61 × 57 mm	max. 30 W*	max. 4.800 lm*	84,90 €	5433-140150	
150 cm	1.500 × 61 × 57 mm	max. 40 W*	max. 6.400lm*	99,90 €	5434-140150	

* Detaillierte Werte zu Netto-Lichtstrom und Effizienz findest Du in unserem [Online Produktverzeichnis](#) unter der jeweiligen Artikel-Nummer im Beschreibungstext oder unter dem QR-Code.

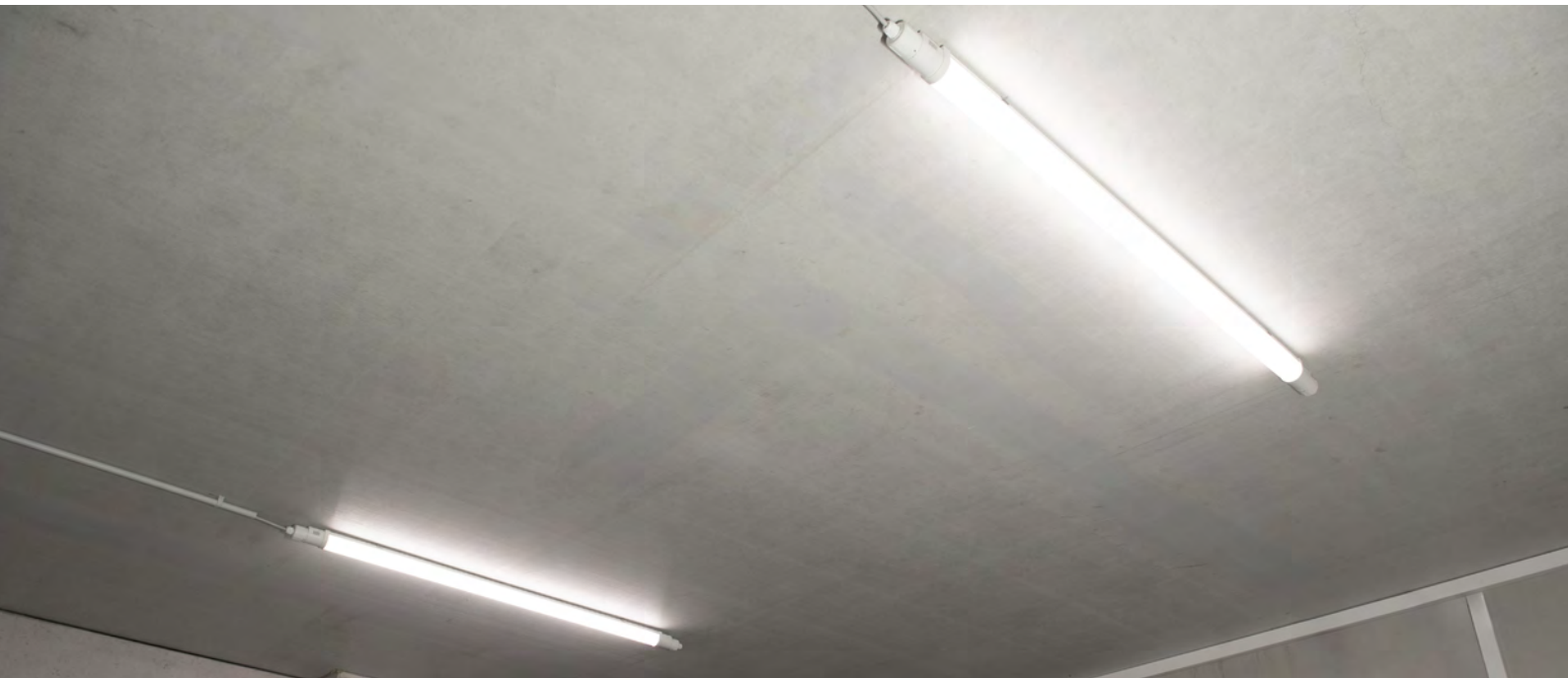

ZUBEHÖR

PIR-BEWEGUNGSSENSOR MIT TAGESLICHTSENSOR

Ein Infrarotsensor, auch PIR genannt, erfasst Wärmesignaturen von Menschen und Gegenständen. Er ist perfekt geeignet, um Personen aus großen Höhen zu erfassen.

ARTIKEL-NR. 5435-1

SENSOR PIR, Infrarot max. 12 m

NETTO-LISTENPREIS 35,90 €



Verschlusskappe entfernen und Sensor mit TWISTLOCK eindrehen

RADAR-BEWEGUNGSSENSOR MIT TAGESLICHTSENSOR

Ein Radarsensor / Mikrowellensensor erfasst die bewegte Masse im Raum. Je größer die Masse, desto höher die Erfassungsbereich.

Der Radarsensor bietet einen horizontal erweiterten Erfassungsbereich. Somit werden beispielsweise Gabelstapler früher erkannt als mit einem PIR-Sensor.

ARTIKEL-NR. 5436

SENSOR Radar, max. 12 m

NETTO-LISTENPREIS 35,90 €



FERNBEDIENUNG MIT SCHNELLPROGRAMMIERUNG

ARTIKEL-NR. 5437

NETTO-LISTENPREIS 35,90 €



MONTAGESET FÜR TRAGSCHIENEN INKLUSIVE SEILSICHERUNG

ARTIKEL-NR. 6666

NETTO-LISTENPREIS 16,99 €



- Langlebige, ausgeschäumte Polyurethan Dichtung sorgt für perfekte Dichtheit IP66 / IP69
- Hochwertige Markenkomponenten von TCI und Tridonic, sorgen für niedrige Wartungskosten durch einfachen Austausch, mit überdurchschnittlicher Lebensdauer L90B10 50.000 h
- Eine Leuchte für alle Leistungsanforderungen: POWERSELECT in bis zu 4 Stufen
- Glasfaserverstärkte Polyamidverschlüsse inklusive 4 Diebstahlsicherungsschrauben
- Durchverdrahtbar mit einer internen 3-poligen Leuchten-Anschlussklemme
- Gehäuserückwand mit 3 Prägungen für alternative Kabeleinlässe, im Lieferumfang: 2x M20 Kabelverschraubung, 1x Blindstopfen, Montagematerial für Ketten- / Decken- / Wandmontage
- Variable Befestigungsabstände erleichtern den 1:1 Austausch bestehender Leuchten (770 – 1.230 mm)
- Nachhaltiges Produktdesign durch einfach austauschbare Markenkomponenten (Tridonic Vorschaltgerät und TCI LED Module) für niedrigste Wartungskosten



PROLINE MISTRALbasic



ZUBEHÖR

GEHÄUSE	Polycarbonat
ABDECKUNG	Polycarbonat, gefrostet
FARBWIEDERGABEINDEX	Ra > 82
EINGANGSSPANNUNG	186 – 240 V AC/DC
TEMPERATURBEREICH	- 20 °C bis + 45 °C
NUTZLEBENSDAUER	50.000 h

MONTAGESET FÜR TRAGSCHIENEN
INKLUSIVE SEILSICHERUNG

ARTIKEL-NR	6666
NETTO-LISTENPREIS	16,99 €



STRAHLWASSERGE SCHÜTZT (IP66 + IP69)

Gegen starkes Strahlwasser und Hochdruck- / Dampfstrahlreinigung geschützt.

	FARB-TEMPERATUR	LEISTUNGS-AUFNAHME	NETTO-LICHTSTROM	EFFIZIENZ	NETTO-LISTENPREIS	ARTIKEL-NR.	
120 cm 1.175 × 98 × 84 mm	3.000 K	max. 38 W	max. 5.800 lm*	152 lm/W*	66,90 €	5456-030120	
	4.000 K	max. 43 W	max. 6.000 lm*	139 lm/W*	66,90 €	5456-040120	

	FARB-TEMPERATUR	LEISTUNGS-AUFNAHME	NETTO-LICHTSTROM	EFFIZIENZ	NETTO-LISTENPREIS	ARTIKEL-NR.	
150 cm 1.455 × 98 × 84 mm	3.000 K	max. 45 W	max. 7.190 lm*	160 lm/W*	71,90 €	5458-030120	
	4.000 K	max. 54 W	max. 7.440 lm*	137 lm/W*	71,90 €	5458-040120	

* Detaillierte Werte zu Netto-Lichtstrom und Effizienz findest Du in unserem [Online Produktverzeichnis](#) unter der jeweiligen Artikel-Nummer im Beschreibungstext oder unter dem QR-Code.

- Gehäuse aus bruchsicherem Polycarbonat mit gefrosteter Abdeckung für eine schattenfreie Lichtverteilung
- 3-polig oder 5-polig durchverdrahtbar mit einer internen Leuchtenanschlussklemme und zwei Dichtungen
- Wartungsfreundlicher, modularer Innenaufbau mit hochwertigen Komponenten
- Zwei Kabelführungen für NYM-3 × 1,5 mm² auf der Rückseite erleichtern Montage und Durchverdrahtung bei Aufbaumontage

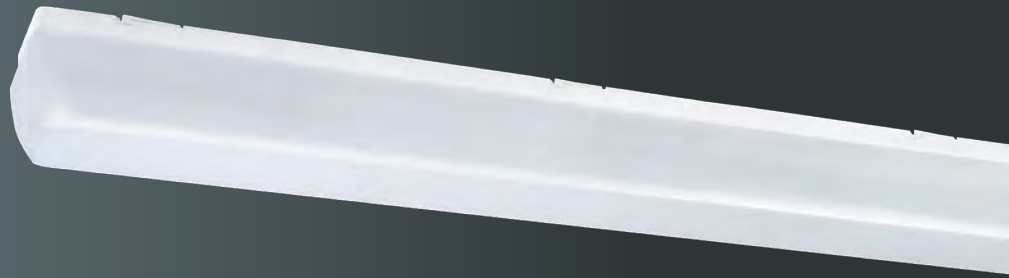

PROLINE SIMPLY



GEHÄUSE	Polycarbonat, weiß
ABDECKUNG	Polycarbonat, gefrostet
FARBTEMPERATUR	4.000 K
FARBWIEDERGABEINDEX	Ra > 82
EINGANGSSPANNUNG	186 – 240 V AC/DC
TEMPERATURBEREICH	-25 °C bis +35 °C
NUTZLEBENSDAUER	50.000 h



PRODUKTVIDEO

	DIMMBAR	ABMESSUNGEN	NETTO-LISTENPREIS	ARTIKEL-NR.
27 W 3.650 lm / 135 lm/W	nein	1.160 × 109 × 85 mm	89,90 €	4669-140140
	DALI/Push	1.160 × 109 × 85 mm	139,00 €	4671-140140*

	DIMMBAR	ABMESSUNGEN	NETTO-LISTENPREIS	ARTIKEL-NR.
51 W 7.140 lm / 140 lm/W	nein	1.160 × 159 × 85 mm	119,00 €	4670-140140
	DALI/Push	1.160 × 159 × 85 mm	169,00 €	4672-140140*

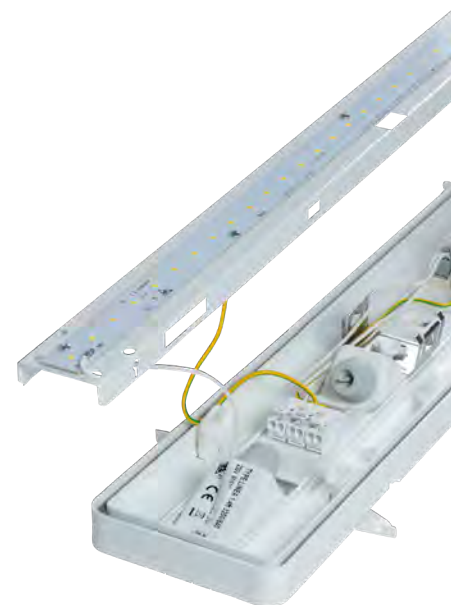

* Individuelle Fertigung nach Bestellung. Lieferzeit ca. 6 – 8 Wochen.

- UV-stabiles, bruchsicheres IK08 Polycarbonatgehäuse mit gefrosteter Abdeckung sorgt für schattenfreie Lichtverteilung
- Schnelle Montage dank Twistlock-Verschluss mit perfekter Dichtheit (IP65)
- Hochwertigste Komponenten ermöglichen überdurchschnittliche Lebensdauer L90B10 50.000h
- Eine Leuchte für alle Leistungsanforderungen: POWERselect in 25 W & 50 W
- Durchverdrahtet durch 3-polige Leuchten-Anschlussklemmen
- Einstellbare Montageclips ermöglichen den Einbau in vorhandene Bohrlöcher

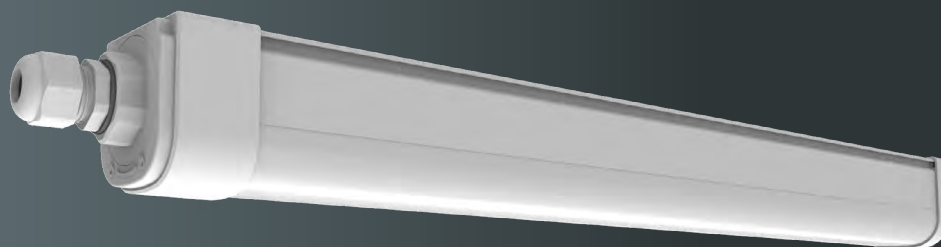

ECOLINE MISTRALeco

ARTIKEL-NR.	6583-040120
GEHÄUSE	Kunststoff, weiß
ABDECKUNG	matt/satiniert
ABMESSUNGEN	1.511 × 58 × 62 mm
FARBTEMPERATUR	4.000 K
FARBWIEDERGABEINDEX	Ra > 85
EINGANGSSPANNUNG	220 – 240 V AC
NETTO-LICHTSTROM	max. 6000 lm*
LEISTUNGS-AUFNAHME	max. 50 W
EFFIZIENZ	120 lm/W*
TEMPERATURBEREICH	-20 °C bis +40 °C
NUTZLEBENSDAUER	50.000 h
NETTO-LISTENPREIS	54,90 €



ZUBEHÖR

MONTAGESET FÜR TRAGSCHIENEN
INKLUSIVE SEILSICHERUNG

ARTIKEL-NR 6666
NETTO-LISTENPREIS 16,99 €



Schnelle Montage dank Twistlock-Verschluss mit perfekter Dichtheit (IP65)



* Detaillierte Werte zu Netto-Lichtstrom und Effizienz findest Du in unserem [Online Produktverzeichnis](#) unter der jeweiligen Artikel-Nummer im Beschreibungstext oder unter dem QR-Code.

- Gehäuse komplett aus Aluminium und Glas, dadurch extrem witterungsbeständig und für den kompletten Außenbereich geeignet
- Werkseitige 5-polige Durchverdrahtung ermöglicht eine schnelle Montage
- Mikroprismatisches ESG (Einscheiben-Sicherheitsglas) für blendfreie Lichtverteilung (UGR < 19)
- Montagezubehör inklusive (Decken-/Wand- oder abgehängte Montage)
- Montageklammern sind an der Leuchte frei positionierbar – vorhandene Befestigungspunkte an Decke und Wand können weiter genutzt werden
- Metall-Kabelverschraubung und Metallabdeckung beiliegend
- Schlagfestigkeit IK08



PROLINE MISTRALxtreme

ARTIKEL-NR.	3109-150120
GEHÄUSE	Alu, ESG satiniert
ABMESSUNGEN	1.520 × 112 × 92 mm
FARBTEMPERATUR	5.000 K
FARBWIEDERGABEINDEX	Ra > 82
EINGANGSSPANNUNG	186 – 240 V AC/DC
NETTO-LICHTSTROM	7.800 lm
LEISTUNGS-AUFNAHME	60 W
EFFIZIENZ	130 lm/W
TEMPERATURBEREICH	-40 °C bis +50 °C
NUTZLEBENSDAUER	50.000 h
NETTO-LISTENPREIS	289,00 €



ZUBEHÖR

KABELVERSCHRAUBUNG M20 MIT INTEGRIERTEM DRUCKAUSGLEICHVENTIL

ARTIKEL-NR. 4723
NETTO-LISTENPREIS 27,99 €



DECKENMONTAGE SEIL 2 STK

ARTIKEL-NR. 5085
NETTO-LISTENPREIS 18,99 €



MONTAGESET FÜR TRAGSCHIENEN INKLUSIVE SEILSICHERUNG

ARTIKEL-NR. 6666
NETTO-LISTENPREIS 16,99 €



Für eine leichte Montage/Wartung der **MISTRALxtreme** wurde eine Metallabdeckung mit nur einer Schraube entwickelt. Alle Verschlüsse sind aus korrosionsbeständigem Metall gefertigt.

- Robuste Kellerleuchte mit hochwertigem Glas für eine langlebige und sichere Beleuchtung
- Das Glas ist durch stabile Gitterstäbe geschützt, wodurch eine hohe Schlagfestigkeit von IK08 gewährleistet wird
- Die 3 Kabeldurchführungen sind mit speziellen Gummidichtungen versehen, wodurch die Leuchte vor Staub und Spritzwasser geschützt ist
- Möglichkeit zur Durchverdrahtung durch 3-polige Schnellanschlussklemme



PROLINE PROTECT

ARTIKEL-NR.	6649-040120
GEHÄUSE	Polypropylen, weiß
ABDECKUNG	Glas
ABMESSUNGEN	180 × 120 × 107 mm
GEWICHT	0,45 kg
FARBTEMPERATUR	4.000 K
FARBWIEDERGABEINDEX	Ra > 82
EINGANGSSPANNUNG	220 – 240 V AC
NETTO-LICHTSTROM	950 lm
LEISTUNGS-AUFNAHME	9 W
EFFIZIENZ	105 lm/W
TEMPERATURBEREICH	-20 °C bis +40 °C
NUTZLEBENSDAUER	35.000 h
NETTO-LISTENPREIS	24,99 €



Durch Vergitterung und Glas IK08-Schlagschutz

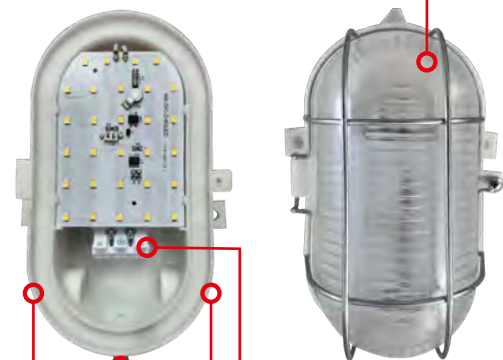

Kabeleinführungen mit Gummidichtung

3-polige Schnellanschlussklemme



- Ovale Aufputz-LED-Kellerleuchte für die Decken- und Wandmontage, geeignet in Räumen mit hoher Luftfeuchtigkeit wie z.B Keller, Tiefgaragen und Kanälen
- Schlagfester Milchglas-Diffusor aus Makrolon® (Firma BAYER) sorgt für eine hohe Lichtdurchlässigkeit
- Einfache Montage durch klappbares Leuchtendesign
- Drei ausbrechbare Kabelauslässe ermöglichen eine flexible Verkabelung
- Geeignet für 20 mm Elektro-Kunststoff-Installationsrohre oder Kabeldurchführungstüllen
- Im Lieferumfang sind 2 x Kabeldurchführungstüllen enthalten

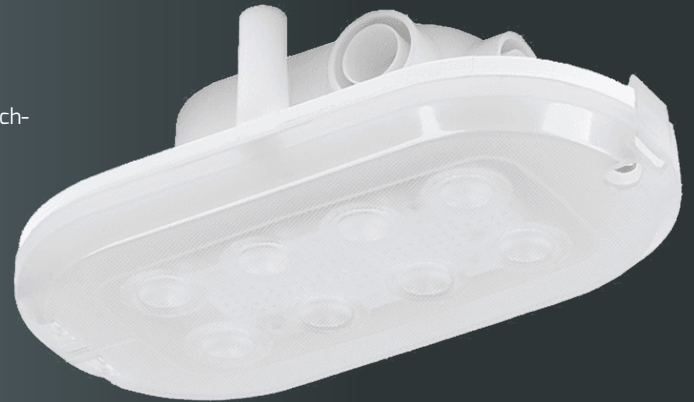

KELLERLEUCHE

PROLINE OVAL



ARTIKEL-NR.	5380-040120
GEHÄUSE	Polypropylen, weiß
ABDECKUNG	Polycarbonat
ABMESSUNGEN	160 × 85 × 48 mm
GEWICHT	0,11 kg
FARBTEMPERATUR	4.000 K
FARBWIEDERGABEINDEX	Ra > 82
EINGANGSSPANNUNG	220 – 240 V AC
NETTO-LICHTSTROM	370 lm
LEISTUNGS-AUFNAHME	4,5 W
EFFIZIENZ	82 lm/W
TEMPERATURBEREICH	0 °C bis +25 °C
NUTZLEBENSDAUER	35.000 h
NETTO-LISTENPREIS	13,99 €



Einfache und schnelle Montage

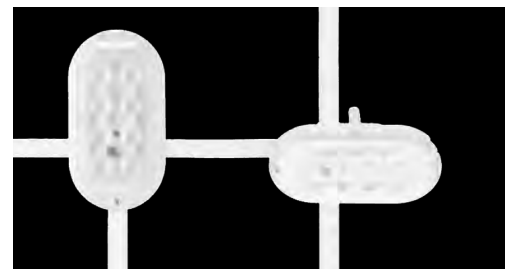

Drei ausbrechbare Kabelauslässe ermöglichen eine flexible Verkabelung

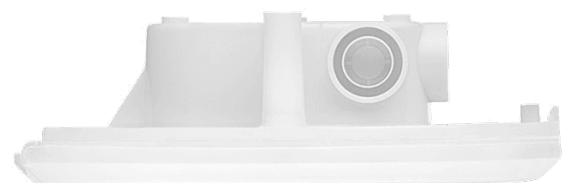

HIGHFORCE

- Stabiler Diffusor und Gehäuse
- Gehäuse aus schlagfestem Polycarbonat oder ammoniakbeständigem ABS
- Auch als DALI-dimmbare Version verfügbar
- Hochwertige Marken LEDs mit enormer Lebensdauer L90 50.000 h
- Montagezubehör enthalten (Ketten-/Decken-/Wandmontage)



SCHLAGFEST IK10

Die HIGHFORCE ist gegen Schläge und Stöße bis zu 20 Joule geschützt.



STRAHLWASSERGESCHÜTZT (IP66/IP69)

Gegen starkes Strahlwasser und Hochdruck- / Dampfstrahlreinigung geschützt.



16

16 AUSFÜHRUNGEN

Passende Beleuchtung für jede Anforderung.



SCHNELLE MONTAGE DURCH PLUG & PLAY

Vorkonfektionierte Leitungen in 3 verschiedenen Längen erhältlich.



DRUCKAUSGLEICHSMEMBRAN

Verhindert Kondenswasseransammlung im Leuchtengehäuse.

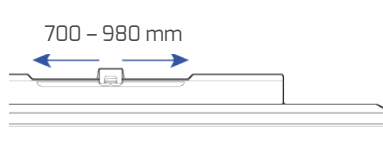

VERSTELLBARE MONTAGEKLAMMERN

Erleichtern die Montage in Bestandsanlagen. Auch für Kettenabhängung geeignet.



ChemRST®

Versionen mit Chemikalienresistentem Spezialdiffusor aus ChemRST® Material



Geeignet für den nicht überdachten Außenbereich.

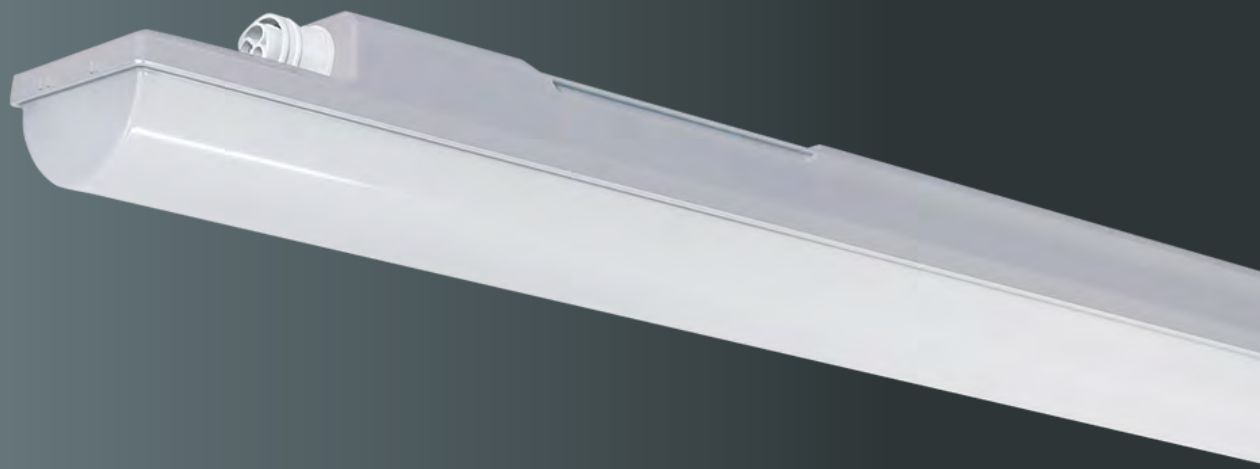

HIGHLINE HIGHFORCE



ZUBEHÖR

ABMESSUNGEN	1.455 x 90 x 99 mm
ABDECKUNG	gefrostet
FARBTEMPERATUR	4.000 K
FARBWIEDERGABEINDEX	Ra > 82
EINGANGSSPANNUNG	186 - 240 V AC/DC
TEMPERATURBEREICH	bei 24 W: -25 °C bis +50 °C bei 54 W: -25 °C bis +45 °C
NUTZLEBENSDAUER	50.000 h

MONTAGESET FÜR TRAGSCHIENEN
INKLUSIVE SEILSICHERUNG

ARTIKEL-NR **6666**
NETTO-LISTENPREIS 16,99 €



PRODUKTVIDEO



DOTLUX TIPP:

Alle **HIGHFORCE** Leuchten werden ohne Anschlussstecker geliefert. Das Zubehör findest du auf der Folgeseite.



HIGHFORCE^{pc}



- Gehäuse und Diffusor aus schlagfestem Polycarbonat
- Integriertes Druckausgleichsventil ermöglicht den Einsatz im Außenbereich



24 W

3.650 lm / 152 lm/W

VERDRAHTUNG	NETTO-LISTENPREIS	ARTIKEL-NR.
1 × 3-polig	119,00 €	4768-140120
2 × 3-polig, durchverdrahtet	129,00 €	4770-140120*

45 W

7.280 lm / 162 lm/W

1 × 3-polig	129,00 €	4769-140120
2 × 3-polig, durchverdrahtet	139,00 €	4771-140120*

HIGHFORCE^{abs}



- Gehäuse aus chemiebeständigem und ammoniakbeständigem ABS
- Chemikalienresistenter Spezialdiffusor aus **ChemRST®** Material
- Für landwirtschaftliche Betriebe geeignet
- **DLG zertifiziert**
- Integriertes Druckausgleichsventil ermöglicht den Einsatz im Außenbereich



24 W

3.610 lm / 150 lm/W

DIMMBAR	VERDRAHTUNG	NETTO-LISTENPREIS	ARTIKEL-NR.
nicht dimmbar	1 × 3-polig	119,00 €	4776-140120
nicht dimmbar	2 × 5-polig, durchverdrahtet	149,00 €	4780-140120*
DALI-2	1 × 5-polig	179,00 €	4782-140120*
DALI-2	2 × 5-polig, durchverdrahtet	199,00 €	4783-140120*

45 W

7.200 lm / 160 lm/W

nicht dimmbar	1 × 3-polig	139,00 €	4777-140120
nicht dimmbar	2 × 5-polig, durchverdrahtet	175,00 €	4781-140120*
DALI-2	1 × 5-polig	189,00 €	4778-140120*
DALI-2	2 × 5-polig, durchverdrahtet	209,00 €	4779-140120*

* Individuelle Fertigung nach Bestellung. Lieferzeit ca. 6 – 8 Wochen.

ZUBEHÖR HIGHFORCE

ANSCHLUSSSTECKER / -BUCHSE



ARTIKEL-NR.	4801	4802	4803	4804
TYP	3-polig, Buchse Einspeiser	3-polig, Stecker Ausspeiser	5-polig, Buchse Einspeiser	5-polig, Stecker Ausspeiser
NETTO-LISTENPREIS	6,99 €	6,99 €	11,99 €	11,99 €

ANSCHLUSSKABEL

Anschlusskabel auf offene Enden (H05VV-F)
Ideal für Verlegung in Elektroinstallationsrohren



**INDIVIDUELLE
KABEL-
KONFEKTION***

ARTIKEL-NR.	4787	4788	5013	5014
KABEL	3 m, offenes Ende	3 m, offenes Ende	1,5 m, offenes Ende	1,5 m, offenes Ende
QUERSCHNITT	3 × 1,5 mm ²	5 × 1,5 mm ²	3 × 1,5 mm ²	5 × 1,5 mm ²
NETTO-LISTENPREIS	17,99 €	29,99 €	14,99 €	23,99 €

VERBINDUNGSKABEL

3-polige Verbindungskabel (H05VV-F)

ARTIKEL-NR.	4789	4790	4791
KABEL	0,2 m	1,5 m	3 m
QUERSCHNITT	3 × 1,5 mm ²	3 × 1,5 mm ²	3 × 1,5 mm ²
NETTO-LISTENPREIS	17,99 €	18,99 €	21,99 €



5-polige Verbindungskabel mit integriertem Phasenwechsel für nicht dimmbare Leuchten

ARTIKEL-NR.	4794	4795	4796
KABEL	0,2 m	1,5 m	3 m
QUERSCHNITT	5 × 1,5 mm ²	5 × 1,5 mm ²	5 × 1,5 mm ²
NETTO-LISTENPREIS	30,90 €	33,90 €	39,90 €



5-polige Verbindungskabel für DALI-dimmbare Leuchten

ARTIKEL-NR.	4797	4798	4799
KABEL	0,2 m	1,5 m	3 m
QUERSCHNITT	5 × 1,5 mm ²	5 × 1,5 mm ²	5 × 1,5 mm ²
NETTO-LISTENPREIS	30,90 €	33,90 €	39,90 €



***HINWEIS:**

Individuelle Fertigung nach Bestellung. Lieferzeit ca. 6 – 8 Wochen.
Auf Anfrage sind alle Kabel auch als 2,5 mm² Version verfügbar.
Fertigung von projektbezogenen Kabellängen ebenfalls bei einer
Lieferzeit von 6 – 8 Wochen möglich.

- Modernes, stilvolles Design
- Maximale Leuchtfläche ohne sichtbare Verschraubungen
- EASYbase-Plattform ermöglicht einfache und schnelle Montage
- Montage auf vorhandenen Bohrlöchern möglich durch freie Fläche auf der Grundplatte
- 2 Kabeleinlässe vorinstalliert (bei Bedarf können individuelle Einlässe in die Aluminiumbasis gebohrt werden)
- Eine Artikelnummer - drei Lichtfarben durch COLORselect einstellbar
- Nachhaltiges Produktdesign durch einfach austauschbare Komponenten



SPIEGELLEUCHE

PROLINE TRENDO



GEHÄUSE	Polycarbonat
ABDECKUNG	gefrostet
FARBE	Endkappe silber Leuchtfläche weiß
ABMESSUNGEN	600 × 85 × 57 mm
FARBTEMPERATUR	3.000 K 4.000 K 5.700 K
FARBWIEDERGABEINDEX	Ra > 82
TEMPERATURBEREICH	-20 °C bis +45 °C
NUTZLEBENSDAUER	50.000 h



PRODUKTVIDEO



Einfache und schnelle Steckmontage

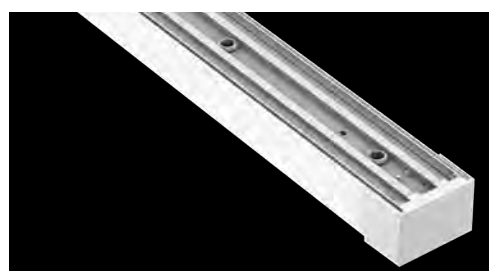

Zwei Kabeleingänge ermöglichen flexible Montage bei vorhandenen Kabelauslässen



Keine sichtbaren Schrauben

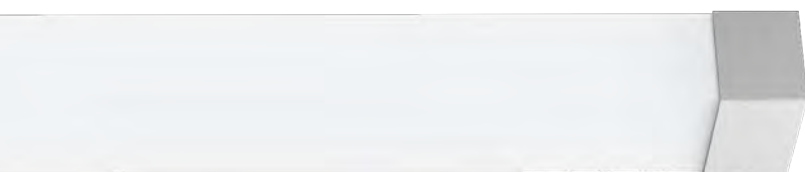

Silber lackierte Endkappen

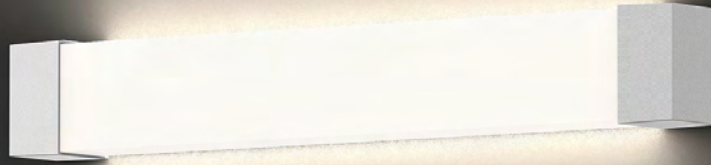

TRENDO

LEISTUNGS-AUFNAHME	NETTO-LICHTSTROM	EFFIZIENZ	EINGANGS-SPANNUNG	NETTO-LISTENPREIS	ARTIKEL-NR.
10 W	1.200 lm	120 lm/W	186 – 240 V AC/DC	89,90 €	4993-0FW140

TRENDOsensor

- Integrierter Sensor mit bedienungsfreundlicher On/Off-Funktion

LEISTUNGS-AUFNAHME	NETTO-LICHTSTROM	EFFIZIENZ	EINGANGS-SPANNUNG	NETTO-LISTENPREIS	ARTIKEL-NR.
11 W	1.200 lm	110 lm/W	220 – 240 V AC	115,00 €	4994-199140

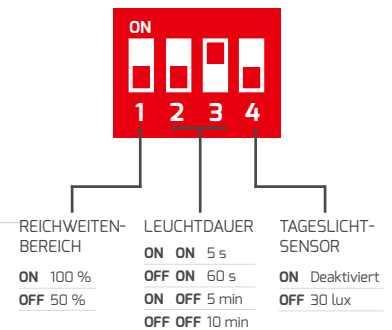

TRENDOsocket

- Integrierte Schukosteckdose und seitlicher Schalter

LEISTUNGS-AUFNAHME	NETTO-LICHTSTROM	EFFIZIENZ	EINGANGS-SPANNUNG	NETTO-LISTENPREIS	ARTIKEL-NR.
10 W	1.050 lm	105 lm/W	220 – 240 V AC	149,00 €	5321-099140



PANELS



- LED-Einbauleuchte mit mikroprismatischer Abdeckung CDP Nano zur blendfreien Lichtverteilung
- UGR<19 für Bildschirmarbeitsplätze geeignet
- Niedrig bestromte LEDs in Verbindung mit großflächiger, rückseitiger Kühlung garantieren eine lange Lebensdauer der LEDs und infolgedessen geringe Wartungskosten
- Verschiedene Leistungsstufen durch unterschiedliche Netzteile



PROLINE FLAT^{evo}

GEHÄUSE	Aluminium, weiß ähnlich RAL 9016
ABDECKUNG	satiniert
FARBTEMPERATUR	4.000 K
FARBWIEDERGABEINDEX	Ra > 82
BETRIEBSSPANNUNG	30 – 42 V DC
BETRIEBSSSTROM	1.050 mA
LEISTUNGS-AUFNAHME	max. 37 W
NETTO-LICHTSTROM	max. 5.030 lm
EFFIZIENZ	max. 135 lm/W
TEMPERATURBEREICH	-20 °C bis +40 °C



ABMESSUNGEN	NUTZLEBENS-DAUER	NETTO-LISTENPREIS	ARTIKEL-NR.
595 × 595 × 30 mm	40.000 h	54,90 €	5379-140120
620 × 620 × 30 mm	50.000 h	54,90 €	4826-140120

4ER SET **FLAT**^{evo} 620 mm

NETTO-LICHTSTROM	LEISTUNGS-AUFNAHME	EFFIZIENZ	NETTO-LISTENPREIS	ARTIKEL-NR.
4.550 lm	37 W	123 lm/W	259,00 €	5499

Lieferumfang: 4x Panel und 4x Netzteil (nicht dimmbar, nicht durchverdrahtbar)

ZUBEHÖR

NETZTEIL 24 – 42 W EINSTELLBAR ÜBER DIP-SCHALTER, DIREKT DURCHVERDRAHTBAR, 950 mA GRUNDEINSTELLUNG

ARTIKEL-NR. 5334

NETTO-LISTENPREIS 27,99 €



AKKU-KIT^{exit} NOTBELEUCHTUNG

ARTIKEL-NR. 3923-2

NETTO-LISTENPREIS 119,00 €

Passende Netzteile und weiteres Zubehör findest du auf den Folgeseiten.



Backlit-Technologie in robuster Bauweise



- Niedrig bestromte LEDs garantieren eine lange Lebensdauer der LED und infolgedessen geringe Wartungskosten
- Hochwertiger Aufbau durch vergilbungsfreie PMMA Lichtleitertechnik
- 3-Step MacAdam Binning – konstante Farbtemperatur aller Leuchten
- Mehrere Leistungsstufen durch unterschiedliche Netzteile
- Blendfreie, homogene und schattenfreie Lichtverteilung

PMMA
LICHT-
LEITER

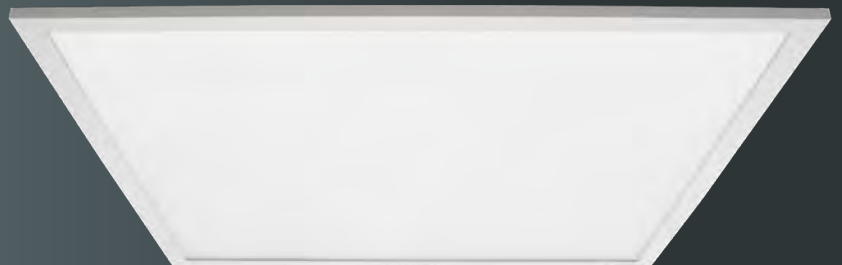

PROLINE FLAT



GEHÄUSE	Aluminium, weiß ähnlich RAL 9016
ABDECKUNG	PMMA, satiniert
FARBTEMPERATUR	3.000 K 4.000 K 5.700 K
FARBWIEDERGABEINDEX	Ra > 92
BETRIEBSSPANNUNG	33 – 38 V DC
BETRIEBSSTROM	max. 950 mA
LEISTUNGS-AUFNAHME	max. 40 W
TEMPERATURBEREICH	-20 °C bis +40 °C
NUTZLEBENSDAUER	50.000 h



PRODUKTVIDEO

ZUBEHÖR

NETZTEIL 24 – 42 W EINSTELLBAR ÜBER
DIP-SCHALTER, DIREKT DURCHVERDRAHTBAR,
950 mA GRUNDEINSTELLUNG

ARTIKEL-NR. 5334

NETTO-LISTENPREIS 27,99 €



KOMPATIBEL MIT
AKKU-KITexit (3923-2, 119,00 €)
NOTBELEUCHTUNG

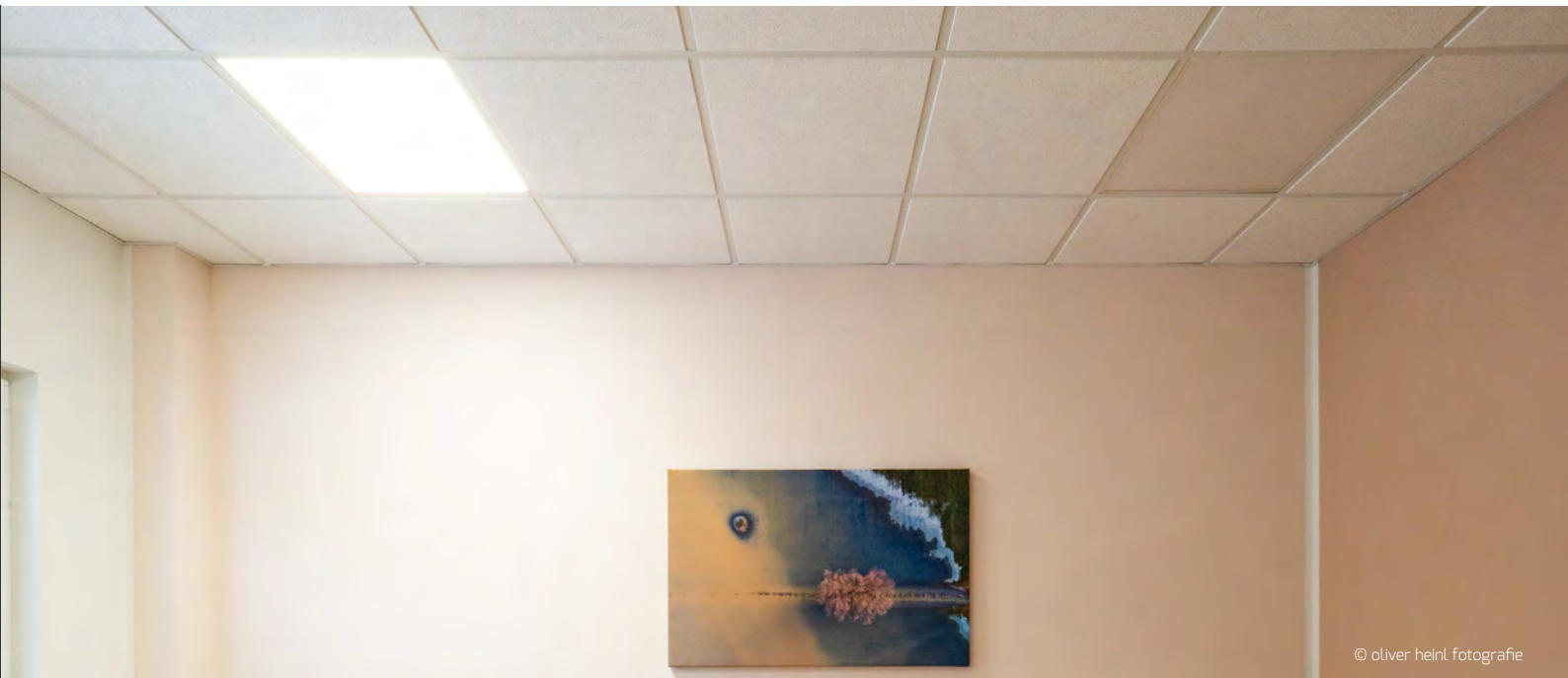

© oliver heinl fotografie

FLATfrost

ABMESSUNGEN	NETTO-LICHTSTROM	EFFIZIENZ	NETTO-LISTENPREIS	ARTIKEL-NR.
1.195 × 295 × 10 mm	max. 3.610 lm	max. 95 lm/W	109,00 €	3571-2FW120

FLATugr

- Mikroprismadiffusor ermöglicht eine blendfreie Lichtverteilung

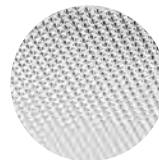

Mikroprismadiffusor

ABMESSUNGEN	NETTO-LICHTSTROM	EFFIZIENZ	NETTO-LISTENPREIS	ARTIKEL-NR.
620 × 620 × 30 mm	max. 5.050 lm	max. 144 lm/W	99,90 €	1808-499090
1.195 × 295 × 14 mm			119,00 €	1809-499090

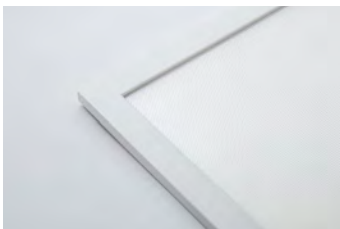

- Noch wirtschaftlicher durch hocheffiziente LEDs mit einer Lichtausbeute von 178 lm/W
- Rahmenloses Design für großflächige Ausleuchtung
- Hervorragend für SKYLIGHT-Motive geeignet
- Homogene Leuchtfläche mit gefrosteter Abdeckung sorgt für eine angenehme Lichtverteilung
- Niedrig bestromte LEDs in Verbindung mit großflächiger, rückseitiger Kühlung garantieren eine lange Lebensdauer der LEDs und infolgedessen geringe Wartungskosten
- Montage- und servicefreundlich durch DC-Systemstecker (Plug&Play-kompatibel mit allen DOTLUX Netzteilen)

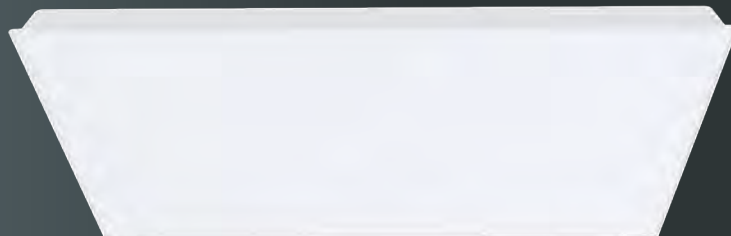

PROLINE RIMLESS

DOTLUX
HIGHLIGHT
**178
lm/W**

ARTIKEL-NR.	5363-040120
GEHÄUSE	Stahl, pulverbeschichtet
ABMESSUNGEN	620 × 620 × 30 mm
FARBTEMPERATUR	4.000 K
FARBWIEDERGABEINDEX	Ra > 82
NETTO-LICHTSTROM	max. 6.950 lm
LEISTUNGS-AUFNAHME	max. 42 W
EFFIZIENZ	max. 178 lm / W
TEMPERATURBEREICH	-10 °C – +45 °C
NUTZLEBENSDAUER	50.000 h
NETTO-LISTENPREIS	87,90 €



Netzteilabh.

ZUBEHÖR

ABHÄNGESET	
ARTIKEL-NR.	5530
NETTO-LISTENPREIS	22,99 €

NETZTEIL 24 – 42 W EINSTELLBAR ÜBER DIP-SCHALTER, DIREKT DURCHVERDRAHTBAR, 950 mA GRUNDEINSTELLUNG

ARTIKEL-NR.	5334
NETTO-LISTENPREIS	27,99 €



Weiteres Zubehör findest du auf den Folgeseiten.

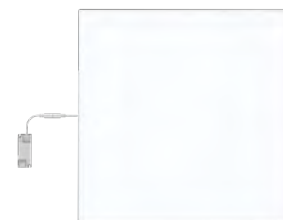

*Passende Netzteile findest du auf den Folgeseiten unter "Netzteile". Lieferung erfolgt ohne Netzteil.



KOMPATIBEL MIT
AKKU-KITexit (3923-2, 119,00 €)
NOTBELEUCHTUNG



PASSENDE NETZTEILE **ZU ALLEN PANELS FLAT UND RIMLESS**

Alle Panels und Netzteile sind untereinander kompatibel. Die Netzteile haben eine Lebensdauer von min. 50.000 h.

	LEISTUNG LEUCHTE INKL. NETZTEIL	KONSTANTSTROM	ABMESSUNGEN	ZENTRAL- BATTERIE	NETTO- LISTENPREIS	ARTIKEL-NR.
NICHT DIMMBAR	12 – 30 W	400 - 700 mA	170 × 63 × 29 mm	geeignet	26,99 €	5333
	24 – 45 W	600 - 1050 mA	170 × 65 × 29 mm	geeignet	27,99 €	5334
PHASENAB-/ ANSCHNITT	20 – 30 W	500 – 700 mA*	138 × 44 × 30 mm	nicht geeignet	30,90 €	3138-1
	30 – 40 W	700 – 1.050 mA*	173 × 44 × 30 mm	nicht geeignet	41,90 €	4258-1
1 – 10 V	max. 26 W	450 – 600 mA*	115 × 45 × 29 mm	nicht geeignet	30,90 €	5390
	max. 45 W	900 – 1.050 mA*	180 × 40 × 30 mm	nicht geeignet	38,90 €	5391
DALI-2 / PUSH mit Durchverdrahtungsfunktion	15 – 44 W	300 – 1.050 mA*	170 × 65 × 30 mm	geeignet	59,90 €	5068-1
KNX / PUSH	15 – 45 W	350 – 1.050 mA*	124 × 82 × 23 mm	geeignet	99,90 €	5030-1
CASAMBI	12 – 45 W	300 – 1.050 mA*	147 × 44 × 30 mm	geeignet	125,00 €	4989
ZIGBEE	12 – 45 W	300 – 1.050 mA*	147 × 44 × 30 mm	geeignet	105,00 €	5039



Weitere, HCL-fähige Netzteile findest du am Ende der Kategorie PANELS unter "HCL".

* Achte bei der Netzteilerauswahl immer auf den maximalen Strom der Leuchte in mA. Der eingestellte Strom darf den maximalen Betriebsstrom der Leuchte nicht überschreiten!





SKYLIGHT

Individualisierbare Lichtdeckenmodule mit stylischen Motiven!

Gestalte Deine Deckenmodule individuell. Die Lichtdeckenmodule sind für alle Rasterdecken geeignet und können auch bei bestehenden Lichtdecken schnell und einfach nachgerüstet werden. Für nahtlose Lichteffekte empfehlen wir das rahmenlose Panel **RIMLESS 5362-040120** oder **5363-040120**.

PREIS PRO DECKENMODUL * 129,00 €



**HIER GEHTS ZUM
BESTELLFORMULAR**



QR-Code scannen oder eintippen:
https://dotlux.de/wp-content/uploads/SKYLIGHT_Bestellformular_DE.pdf

* Ist dein Deckenbild z. B. 2 x 3 Rasterdeckenfelder groß, musst Du mit 6 Deckenmodulen kalkulieren. Panel und Netzteil sind nicht inklusive und müssen separat zum Deckenmodul bestellt werden. Nach Bestellung erhältst Du einen Entwurf zur Freigabe.

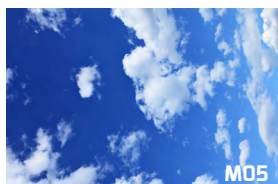
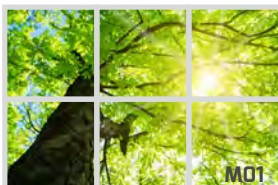

MOTIVE

DOTLUX TIPP

Möchtest Du Dein eigenes Motiv verwenden? Mit der passenden Auflösung Deines Bildes ist auch das ganz einfach möglich. Preise siehe Bestellformular.

Wir produzieren kundenspezifische Lösungen! Anfragen unter info@dotlux.de



FÜR IDEALEN WINDOW-EFFEKT:
Bestelle **WINDOW + SKYLIGHT** Motiv passend dazu

WINDOW

Lasse deine Decke durch 3D-Konturen lebhaft werden. Simuliert ein natürliches Oberlicht zur Erzeugung von gemütlicherer Raumwirkung. Das **WINDOW** kann mit allen Panels 620 mm kombiniert werden und ist dabei auch mit unseren **SKYLIGHT**-Motiven kompatibel.

PASSEND FÜR ALLE
620 mm PANELS FLAT

ARTIKEL-NR.	5184
GEHÄUSE	Aluminium, weiß ähnlich RAL 9003
ABMESSUNGEN	632 × 632 × 50 mm
EINBAUTIEFE	min. 20 cm
NETTO-LISTENPREIS	65,90 €

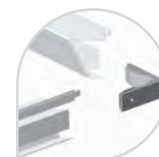
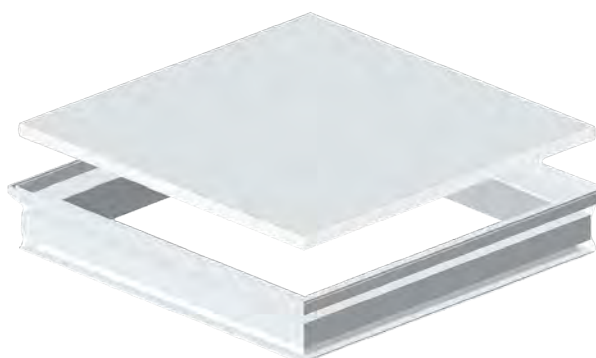

Stecksystem

AUFBAURAHMEN FÜR WAND UND DECKE

Einfaches Stecksystem ermöglicht die Montage von Panels direkt auf der Decke oder Wand.

PASSEND FÜR **FLAT**evo,
FLATeco, **FLAT**ugr UND
RIMLESS 620 mm

PASSEND FÜR **FLAT**frost UND
FLATugr 620 mm

ARTIKEL-NR.	5226	2039-1	2036-1
GEHÄUSE	Aluminium, weiß ähnlich RAL 9003	Aluminium, weiß ähnlich RAL 9003	Aluminium, weiß ähnlich RAL 9003
ABMESSUNGEN	625 × 625 × 70 mm	625 × 625 × 51 mm	1.202 × 305 × 51 mm
AUFBAUHÖHE	70 mm	50 mm	50 mm
NETTO-LISTENPREIS	54,90 €	54,90 €	59,90 €



Stecksystem



EINBAURAHMEN FÜR TROCKENDECKEN

Werkzeuglose Montage für 12 mm Deckenstärke

BAUSÄTZE

	PASSEND FÜR 620 mm PANELS FLAT	PASSEND FÜR 1.200 mm PANELS FLAT
ARTIKEL-NR.	5224	5225
ABMESSUNGEN	664 × 664 × 41 mm	1.239 × 339 × 41 mm
EINBAUÖFFNUNG	640 × 640 mm	1.217 × 315 × 41 mm
NETTO-LISTENPREIS	44,90 €	53,90 €



Schraubsystem



FERTIG MONTIERT - GESCHWEISSTE AUSFÜHRUNG

	PASSEND FÜR 620 mm PANELS FLAT	PASSEND FÜR 1.200 mm PANELS FLAT
ARTIKEL-NR.	2037	2047
ABMESSUNGEN	653 × 653 × 25 mm	1.227 × 330 × 25 mm
EINBAUÖFFNUNG	635 × 635 mm	1.205 × 310 mm
NETTO-LISTENPREIS	39,90 €	49,90 €

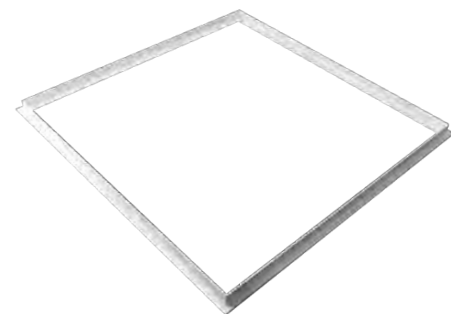

WEITERES ZUBEHÖR

PASSEND FÜR
ARTIKEL-NR. 3571-2FW120

MONTAGEKLAMMERN
4er Pack

ARTIKEL-NR.	6483
NETTO-LISTENPREIS	14,99 €



PASSEND FÜR
ALLE PANELS AUSSER RIMLESS

Y-SEILABHÄNGUNG
2er Pack

ARTIKEL-NR.	5396
SEILLÄNGE	100 cm
NETTO-LISTENPREIS	24,99 €



- Simuliert natürliches Sonnenlicht durch asymmetrische Lichtverteilung
- Natürlichste Farbwiedergabe CRI > 92 für anspruchsvolle Nutzer
- Hochwertiges, pulverbeschichtetes und optisch ansprechendes Metallgehäuse
- Blendfreies Arbeiten durch UGR<19 (Bildschirmarbeitsplatztauglich)
- Langlebiger Aufbau durch vergilbungsfreie PMMA Linsen sorgt für farbstabile Lichtleistung
- Montage an Raster- & Trockenbaudecke möglich
- Im Lieferumfang enthalten ist die Leuchte inklusive Netzteil und Montageclips

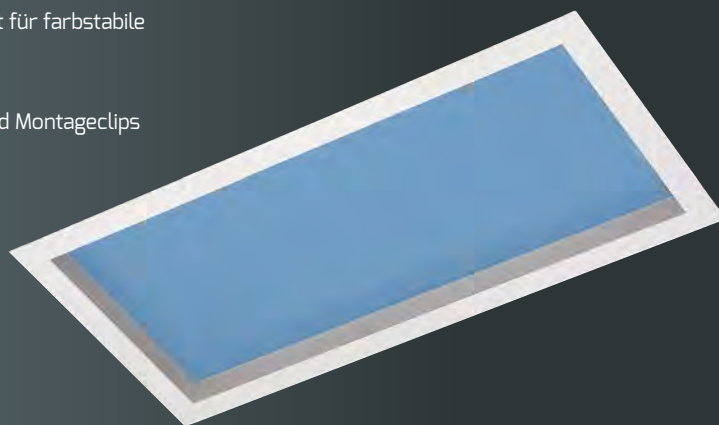

PROLINE SUNLIGHT



GEHÄUSE	Aluminium
ABDECKUNG	PMMA (vergilbungsfrei)
ABMESSUNGEN	620 × 310 × 192 mm
EINBAUTIEFE	250 mm
GEWICHT	1,5 kg
FARBWIEDERGABEINDEX	Ra > 92
EINGANGSSPANNUNG	220 – 240 V AC
TEMPERATURBEREICH	-10 °C bis +40 °C
NUTZLEBENSDAUER	50.000 h

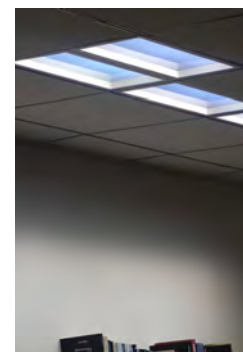
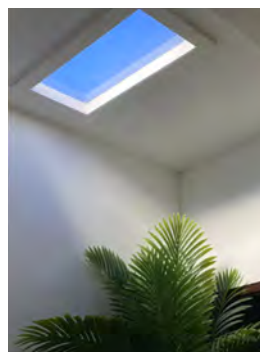

Der asymmetrische Abstrahlwinkel der **SUNLIGHT** erzeugt realistische Sonnenlichteffekte an der Wand. In einer 620 × 620 mm Decke können bis zu 2 Leuchten pro Raster eingelegt werden.

SUNLIGHT

5.700 K



LEISTUNGS-AUFNAHME	NETTO-LICHTSTROM	EFFIZIENZ	NETTO-LISTENPREIS	ARTIKEL-NR.
47 W	2.500 lm	43 lm/W	269,00 €	6298-057038

SUNLIGHThcl



- HCL Funktion in der Leuchte sorgt für natürliches Lichtempfinden, angepasst an den Tagesverlauf
- Steuerung aller HCL-Parameter per Tuya/SmartLife-App

2.700 – 5.700 K



LEISTUNGS-AUFNAHME	NETTO-LICHTSTROM	EFFIZIENZ	NETTO-LISTENPREIS	ARTIKEL-NR.
50 W	2.640 lm	53 lm/W	379,00 €	6299-099038



Human Centric Lighting ist die natürlichste Form von künstlichem Licht, denn es bildet den Verlauf des natürlichen Tageslichts nach, den wir von Natur aus gewohnt sind. Durch die Anpassung des Lichts an unseren Tagesverlauf kann die positive Wirkung wissenschaftlich eindeutig belegt werden.

PASSE DEIN LICHT AUF DEINE BEDÜRFNISSE AN. IN NUR 3 SCHRITTEN:



Produkte mit der Funktion Human Centric Lighting erkennst du an folgendem Icon:



HIER GEHTS ZUM ERKLÄRVIDEO

QR-Code scannen oder eintippen:
dotlux.de/produkte/hcl



STEP 1

WÄHLE DEIN STEUERUNGSPAKET

HCLcct-manuell: FARBTEMPERATURSTEUERUNG IM MANUELL-MODUS

- Farbtemperatursteuerung und Dimmung über einen handelsüblichen Lichttaster



BENÖTIGTES HCL STEUERGERÄT
ARTIKEL-NR. 5108
NETTO-LISTENPREIS 169,00 €

BENÖTIGTER DOPPELTASTER



BEISPIEL
 Nicht bei DOTLUX erhältlich

FÜR BIS ZU
32 LEUCHTEN



HCLclock: FARBTEMPERATURSTEUERUNG IM AUTOMATIK-MODUS + MANUELL-MODUS

- Automatische Steuerung von Farbtemperatur und Helligkeit über frei programmierbare Lichtkurve
- Automatische Ein- und Ausschaltzeiten des Lichtes
- Simulation des Tagesverlaufs der Sonne
- Farbtemperatursteuerung und Dimmung über einen handelsüblichen Lichttaster
- Optional kann ein Bewegungs- und Helligkeitssensor mit eingebunden werden (siehe Zubehör)



HCL STEUERGERÄT
ARTIKEL-NR. 5109
NETTO-LISTENPREIS 179,00 €



ECHTZEITMODUL
ARTIKEL-NR. 5110
NETTO-LISTENPREIS 189,00 €

EMPFOHLENER DOPPELTASTER



BEISPIEL
 Nicht bei DOTLUX erhältlich

FÜR BIS ZU
32 LEUCHTEN



HCLplus: FARBTEMPERATURSTEUERUNG IM AUTOMATIK-MODUS + MANUELL-MODUS + TOUCH-BEDIENOBERFLÄCHE

- Automatische Steuerung von Farbtemperatur und Helligkeit über frei programmierbare Lichtkurve
- Automatische Ein- und Ausschaltzeiten des Lichtes
- Simulation des Tagesverlaufs der Sonne
- Steuerung über Touchpanel mit HCL-Bedienoberfläche
- Optional kann ein Bewegungs- und Helligkeitssensor eingebunden werden (siehe Zubehör)



HCL STEUERGERÄT
ARTIKEL-NR. 5109
NETTO-LISTENPREIS 179,00 €



TOUCH-CONTROLLER INKL. ECHTZEITMODUL
ARTIKEL-NR. 5111
NETTO-LISTENPREIS 369,00 €



OPTIONALER DOPPELTASTER



BEISPIEL
 Nicht bei DOTLUX erhältlich

FÜR BIS ZU
32 LEUCHTEN





PROGRAMMIERUNG UND STEUERUNG

Die Programmierung der gewünschten Funktionen erfolgt via Lumobi App. Die Lumobi App kann optional auch zur Lichtsteuerung verwendet werden.

Laden im **App Store**
QR-Code scannen oder LUMOBI-App im Appstore finden.

JETZT BEI **Google Play**
QR-Code scannen oder LUMOBI-App im Google Playstore finden.

STEP 2

WÄHLE DEINE HCL-LEUCHE



FLATfrost

ARTIKEL-NR.	LEISTUNGS-AUFNAHME	NETTO-LISTENPREIS
3571-2FW120	38 W	109,00 €

FLATugr

ARTIKEL-NR.	LEISTUNGS-AUFNAHME	NETTO-LISTENPREIS
1808-499090	max. 36 W	99,90 €
1809-499090	max. 36 W	119,00 €

PANELbig/-ugr

ARTIKEL-NR.	LEISTUNGS-AUFNAHME	NETTO-LISTENPREIS
5792-099090	21 W	129,00 €
5793-099090	24 W	169,00 €
5794-099090	30 W	199,00 €
5795-099090	34 W	249,00 €
5796-099090	38 W	299,00 €

STEP 3

WÄHLE DAS PASSENDE NETZTEIL

! Wähle das passende Netzteil anhand der oben angegebenen Leistungsaufnahme aus. Hat die gewählte Leuchte z. B. 30 W, so verwende das Netzteil **4934-700**.



ABMESSUNGEN	215 × 70 × 31 mm
MAX. AUSGANGSLEISTUNG	38 W
EINGANGSSPANNUNG	176 – 240 V AC/DC
AUSGANGSSPANNUNG	20 – 50 V DC
AUSGANGSSTECKER	4-polig HCL Ready
DIMMBAR	DALI DT8
NETTO-LISTENPREIS	145,00 €

BETRIEBS-STROM	PASSEND FÜR LEISTUNGS-AUFNAHME HCL-LEUCHE	ARTIKEL-NR.
350 mA	12 W	4934-350
500 mA	20 W	4934-500
700 mA	30 W	4934-700
950 mA	40 W	4934-950

ABSCHLUSS: ZUBEHÖR



EXTENDER	
ARTIKEL-NR.	5113
NETTO-LISTENPREIS	199,00 €

Erweitert das System um 32 Leuchten (max. 64 Leuchten möglich).



ANWESENHEITS-/HELLIGKEITSSENSOR	
ARTIKEL-NR.	5112
NETTO-LISTENPREIS	229,00 €

FUNKSTEUERUNG CASAMBI

STEP 1

WÄHLE DEIN STEUERUNGSGERÄT

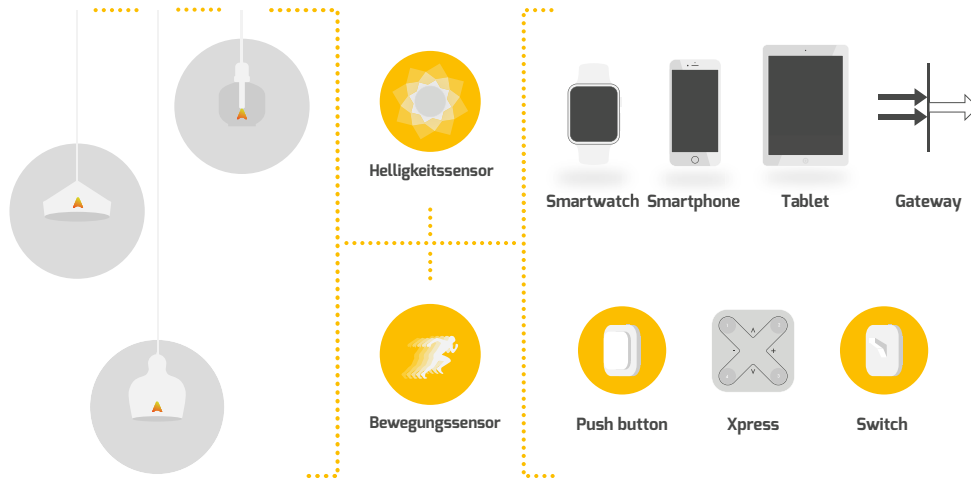

CASAMBI basiert auf der Bluetooth Low Energy Technologie, der neuesten und einzigen drahtlosen Funktechnologie mit äußerst geringem Stromverbrauch.

Jede Leuchte, die mit einem CASAMBI Netzteil betrieben wird, fungiert als Sender und Empfänger, wodurch keine zentrale Steuerung erforderlich ist. Alle Leuchten zusammen ergeben ein Bluetooth-Netzwerk (Mesh), in dem die Informationen untereinander weitergegeben werden. Die Funkreichweite jedes einzelnen CASAMBI-Netzteil beträgt 30 bis 50 m und erweitert sich von Leuchte zu Leuchte.

VORTEILE:

- Niedrige Projektkosten
- Senkung der Stromkosten durch automatisierte Lichtsteuerungen
- Keine zusätzlichen Kabel notwendig
- Ideal zur Nachrüstung
- Externe Hilfe kann jederzeit interaktiv über Netzwerkfreigabe erfolgen
- Gruppieren von Leuchten und Lichtszenen
- Bis zu 250 Komponenten pro Netzwerk – mehrere Netzwerke möglich



CASAMBI
 HIER GIBTS ALLE INFOS
 QR-Code scannen oder eintippen:
dotlux.de/produkte/casambi



Wähle, über welches Endgerät Du die CASAMBI Steuerung nutzen möchtest: Tablet, Smartphone oder Smartwatch.



ANWENDUNG - CASAMBI APP

Die CASAMBI-App arbeitet als eine der Benutzeroberflächen in einer Casambi-Lichtsteuerungslösung, als Inbetriebnahmetool und als Remote-Gateway. Die CASAMBI-App funktioniert sowohl mit iOS- als auch mit Android-Geräten und ist für jeden Nutzer kostenlos zum Download verfügbar.







Laden im
App Store



QR-Code scannen oder CASAMBI-App im Appstore finden.





JETZT BEI
Google Play



QR-Code scannen oder CASAMBI-App im Google Playstore finden.

STEP 2

WÄHLE DEINE HCL-LEUCHE



FLATfrost

ARTIKEL-NR.	LEISTUNGS-AUFNAHME	NETTO-LISTENPREIS
3571-2FW120	38 W	109,00 €



PANELbig/-ugr

ARTIKEL-NR.	LEISTUNGS-AUFNAHME	NETTO-LISTENPREIS
5792-099090	21 W	129,00 €
5793-099090	24 W	169,00 €
5794-099090	30 W	199,00 €
5795-099090	34 W	249,00 €
5796-099090	38 W	299,00 €

FLATugr

ARTIKEL-NR.	LEISTUNGS-AUFNAHME	NETTO-LISTENPREIS
1808-499090	max. 36 W	99,90 €
1809-499090	max. 36 W	119,00 €



LED-STREIFEN



Weitere Informationen zu LED-Streifen und CASAMBI findest du in der Kategorie "LED-Streifen und Module".

STEP 3

WÄHLE DAS PASSENDE NETZTEIL

Wähle das passende Netzteil anhand der oben angegebenen Leistungsaufnahme aus. Hat die gewählte Leuchte z. B. 30 W, so verwende das Netzteil **4941-700**.

- Unabhängiger, dimmbarer Zweikanal CASAMBI LED-Treiber
- Baut automatisch ein drahtloses Kommunikationsnetzwerk mit bis zu 250 Knoten auf
- Dimmbereich von 1 – 100 % mit Amplitudendimmung
- Geeignet für DC-Eingangsspannung und Notlichtbeleuchtungsanlagen gemäß EN50172
- Zugentlastung mit der Möglichkeit der Durchgangsverdrahtung
- Tunable White Anwendungen
- Passend für Leuchten, die mit dem HCL Logo gekennzeichnet sind



ABMESSUNGEN	215 × 70 × 31 mm	PASSEND FÜR LEISTUNGS-AUFNAHME HCL-LEUCHE	
MAX. AUSGANGSLEISTUNG	38 W	BETRIEBS-STROM	ARTIKEL-NR.
EINGANGSSPANNUNG	176 – 240 V AC/DC	350 mA	12 W 4941-350
AUSGANGSSPANNUNG	20 – 50 V DC	500 mA	20 W 4941-500
AUSGANGSSTECKER	4-polig HCL Ready	700 mA	30 W 4941-700
NETTO-LISTENPREIS	199,00 €	950 mA	40 W 4941-950

CASAMBI Treiber für einfarbige Leuchten findest du auf der jeweiligen Leuchtenseite.

ABSCHLUSS: ZUBEHÖR

BATTERIELOSER 4-FACH TASTER

ARTIKEL-NR.	5121
NETTO-LISTENPREIS	135,00 €



PIR BEWEGUNGS- UND HELLGHEITSSENSOR (EINBAU)

ARTIKEL-NR.	5117
NETTO-LISTENPREIS	219,00 €





HALLENSTRAHLER





- Nennstrom der LEDs liegt bei nur 38 % der max. LED-Leistung, wodurch sich eine extrem hohe Effizienz und überdurchschnittliche Lebensdauer von >80.000 h ergibt
- Das Druckausgleichsventil verlängert die Lebensdauer der Dichtungen und verhindert Kondenswasserbildung in der Leuchte (nur **LIGHTSHOWER**revo-Serie)
- Blendbegrenzung UGR typisch <25
- 3-Step MacAdam Binning garantiert eine gleichbleibende Farbtemperatur
- Aluminiumkernplatte und 3D-Kühlerdesign für ein perfektes Wärmemanagement
- Hochwertiges Meanwell® Industrie-Netzteil mit 6 kV Überspannungsschutz
- DALI dimmbar (nur **LIGHTSHOWER**revo-Serie)
- Intelligentes, wartungsfreundliches Produktdesign
- Spezielle Selektion der LEDs zur Einhaltung der Farbtemperatur der LIGHTSHOWER-Serie



HIGHLINE LIGHTSHOWER

GEHÄUSE	Aluminium
ABMESSUNGEN	Ø 380, 120 mm
GEWICHT	ca. 5 kg
ANSCHLUSSKABEL	100 cm
LAMPEN / SICHERUNG C16	max. 6
FARBTEMPERATUR	5.000 K
FARBWIEDERGABEINDEX	Ra > 82
EINGANGSSPANNUNG	186 – 240 V AC/DC
NUTZLEBENSDAUER	80.000 h
TEMPERATURBEREICH	-40 °C bis +60 °C -40 °C bis +40 °C



PRODUKTVIDEO



ZUBEHÖR

STAUBSCHUTZABDECKUNG
(nicht kombinierbar mit Montagebügeln/
Wandbinder)

ARTIKEL-NR. **3653**
NETTO-LISTENPREIS 69,90 €



BLENDBEGRENZUNGSRING 100°
ARTIKEL-NR. **3652**
NETTO-LISTENPREIS 59,90 €



WAND/HALLENBINDER
90° NACH UNTEN
ARTIKEL-NR. **3766**
NETTO-LISTENPREIS 34,90 €



MONTAGEBÜGEL FIX
ARTIKEL-NR. **3654**
NETTO-LISTENPREIS 29,99 €



MONTAGEBÜGEL FLEXIBLER WINKEL
ARTIKEL-NR. **3655**
NETTO-LISTENPREIS 45,90 €



**INNOVATIONSPREIS
ARCHITEKTUR +
TECHNIK** Auszeichnung



LIGHTSHOWER

- Höchste Effizienz durch 4 mm ESG (Einscheiben-Sicherheitsglas) "Ultra Clear"

ABMESSUNGEN	LEISTUNGS-AUFNAHME	NETTO-LICHTSTROM	EFFIZIENZ	NETTO-LISTENPREIS	ARTIKEL-NR.
Ø 405, 240 mm	140 W	18.900 lm	135 lm/W	349,00 €	6133-050120



LIGHTSHOWERevo

- Höchste Effizienz durch 4 mm ESG (Einscheiben-Sicherheitsglas) "Ultra Clear"

LEISTUNGS-AUFNAHME	NETTO-LICHTSTROM	EFFIZIENZ	NETTO-LISTENPREIS	ARTIKEL-NR.
80 W	13.700 lm	171 lm/W	289,00 €	5328-050120
110 W	18.900 lm	172 lm/W	419,00 €	3642-050120
135 W	23.400 lm	173 lm/W	519,00 €	3643-050120

LIGHTSHOWERevo-satin

- Blendreduziert durch satiniertes 4 mm ESG (Einscheiben-Sicherheitsglas) "Ultra Clear Satinato"

LEISTUNGS-AUFNAHME	NETTO-LICHTSTROM	EFFIZIENZ	NETTO-LISTENPREIS	ARTIKEL-NR.
55 W	8.900 lm	162 lm/W	309,00 €	3641-050120F*
110 W	17.800 lm	162 lm/W	439,00 €	3642-050120F
135 W	22.000 lm	163 lm/W	539,00 €	3643-050120F

LIGHTSHOWERevo-ball

- Ballwurfsicher durch satinierte 4 mm Polycarbonatscheibe

LEISTUNGS-AUFNAHME	NETTO-LICHTSTROM	EFFIZIENZ	NETTO-LISTENPREIS	ARTIKEL-NR.
110 W	17.800 lm	162 lm/W	479,00 €	3642-050120FB
135 W	22.000 lm	163 lm/W	579,00 €	3643-050120FB



* Nur solange der Vorrat reicht.

ABUS 2x12,5t SCHNEIDER GMBH
1235 WIEN



- Geeignet für Hochtemperaturumgebungen bis +70 °C
- Ein kaltgeschmiedeter Kühlkörper mit 2-mal höherer Wärmeleitfähigkeit als Druckguss sorgt für optimale Wärmeableitung
- Vertikale Kühlrippen verhindern Staubablagerungen und sorgen für dauerhafte Kühlung
- Modularer Aufbau für unterschiedliche Leistungsspektren
- Blendreduziert UGR<19 für 60°-Version

BIS ZU
TEMPERATUREN
VON
70 °C



HIGHLINE COOLER

GEHÄUSE	schwarz
ABDECKUNG	ESG-Sicherheitsglas, klar
KABELLÄNGE	1,5 m
ABMESSUNGEN	Ø 220 mm, 435 mm
GEWICHT	4 kg
FARBTEMPERATUR	5.000 K
FARBWIEDERGABEINDEX	Ra > 82
EINGANGSSPANNUNG	186 – 240 V AC/DC
NETTO-LICHTSTROM	15.300 lm
LEISTUNGS-AUFNAHME	100 W
EFFIZIENZ	153 lm/W
TEMPERATURBEREICH	-30 °C bis +70 °C
NUTZLEBENSDAUER BEI 70°C	50.000 h
LED-LEBENSDAUER BEI 70°C	60.000 h



ZUBEHÖR

HALTERUNG DUO ermöglicht die Anbringung von zwei Leuchten an einem Aufhängepunkt.

ARTIKEL-NR. **5261**
NETTO-LISTENPREIS **89,90 €**



COOLER

ABSTRAHL- WINKEL	NETTO- LISTENPREIS	ARTIKEL-NR.
120 °	619,00 €	5260-050120
60 °	649,00 €	5260-050060

- Extrem robuste und langlebige ESG-Echtglasabdeckung resistent gegen Öl und Reinigungsmittel
- Das Druckausgleichsventil verlängert die Lebensdauer der Dichtungen und verhindert Kondenswasserbildung in der Leuchte

COOLER_{gas}

ABSTRAHL- WINKEL	NETTO- LISTENPREIS	ARTIKEL-NR.
120 °	669,00 €	5264-050120
60 °	699,00 €	5264-050060

- Extrem robuste und langlebige Abdichtungen resistent gegen Öl, Reinigungsmittel und gasförmige Schadstoffe

- Eignet sich hervorragend für Sportanlagen
- Augenschonend für Sportler sowie Zuschauer und ermöglicht flimmerfreie Videoaufnahmen
- Augenfreundliche Beleuchtung (Augensicherheitsklasse RGO) und vergrößerte Leuchtfläche, dadurch optimal für Sporthallen geeignet
- Ballwurfsicheres, stoßfestes Polycarbonatgehäuse IK08
- Die Standard-Montageklammern sind im Lieferumfang enthalten
- Auch für niedrige Decken bis zu 5 m Höhe geeignet



PROLINE HALLprotect

ARTIKEL-NR.	3917-050140
GEHÄUSE	Polycarbonat
ABDECKUNG	gefrostet
ABMESSUNGEN	1.500 × 110 × 84 mm
GEWICHT	3,3 kg
FARBTEMPERATUR	5.000 K
FARBWIEDERGABEINDEX	Ra > 82
EINGANGSSPANNUNG	220 – 240 V AC
NETTO-LICHTSTROM	22.350 lm
LEISTUNGS-AUFNAHME	145 W
EFFIZIENZ	154 lm/W
TEMPERATURBEREICH	-20 °C bis +40 °C
NUTZLEBENSDAUER	50.000 h
NETTO-LISTENPREIS	499,00 €



PRODUKTVIDEO

HINWEIS:
DALI-Version auf Anfrage erhältlich.

Mit dem Drehschalter kann die Leuchte auf die gewünschte Phase eingestellt werden



5-polig durchverdrahtet
PE N L1 L2 L3

ZUBEHÖR

MONTAGE-KLAMMERN (WINKEL EINSTELLBAR
-45°/0/45°)

ARTIKEL-NR. **4263**
NETTO-LISTENPREIS 19,99 € / 2 Stück



MONTAGESET ZUR SEILABHÄNGUNG 1,5 l

ARTIKEL-NR. **5005**
NETTO-LISTENPREIS 18,99 € / 2 Stück



DECKENABHÄNGUNG 2ER-SET
BALLWURFSICHER

ARTIKEL-NR. **300177**
NETTO-LISTENPREIS 39,90 €

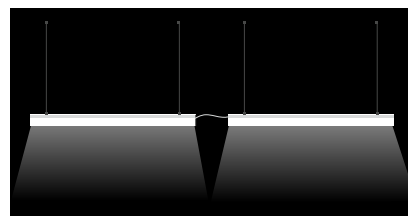

Dank Durchverdrahtung können max. 20 Leuchten hintereinander geschaltet werden.

- Stilvolle Pendelleuchte in einem modernen Design mit der Leistung eines Hallenstrahlers
- COLORselect in 3000K / 3500K / 4000K, passend für jeden Einsatzzweck
- Durch zwei separate Netzteile verfügt die CAPPUCCINO (Art-Nr. 6247-099090) über eine POWERselect-Funktion mittels Phasenschaltung. Dadurch lässt sich die Leistungsstufe der Leuchte auch bei hohen Einbauhöhen bequem schalten und ist zudem perfekt für den Einsatz an Orten, an denen zu verschiedenen Zeiten unterschiedlich viel Licht benötigt wird
- Vielseitiger Einsatz in Geschäften, Aufenthaltsräumen, Lagerräumen, etc.
- Inklusive stabilem Reflektor aus Polycarbonat
- Bildschirmarbeitsplatzgeeignet dank UGR <19



PROLINE CAPPUCCINO



GEHÄUSE	Aluminium
ABMESSUNGEN	Ø 330 × 456 mm
FARBTEMPERATUR	3.000 K 3.500 K 4.000 K
FARBWIEDERGABEINDEX	Ra > 82
EINGANGSSPANNUNG	186 – 240 AC/DC
EFFIZIENZ	140 lm/W
TEMPERATURBEREICH	-20 °C bis +40 °C
NUTZLEBENSDAUER	50.000 h



ZUBEHÖR

ABHÄNGESET WEISS, DECKENBALDACHIN
INKL. 1,5 m STAHLSEIL

ARTIKEL-NR. **6249**

NETTO-LISTENPREIS 24,99 €



HINWEIS:

Bei der Artikel-Nr. 6247-099090 ermöglichen zwei integrierte Netzteile folgende vordefinierte Leistungsstufen: 30 / 44 / 74 W. Dadurch ist die Leuchte flexibel und stromsparend einsetzbar.

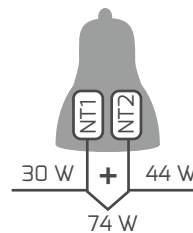

POWERselect
nicht dimmbar

LEISTUNGS-AUFNAHME	NETTO-LICHTSTROM	NETTO-LISTENPREIS	ARTIKEL-NR.
max. 74 W*	max. 10.360 lm*	239,00 €	6247-099090



LEISTUNGS-AUFNAHME	NETTO-LICHTSTROM	NETTO-LISTENPREIS	ARTIKEL-NR.
max. 80 W	max. 11.200 lm	329,00 €	6248-099090

* Detaillierte Werte zu Netto-Lichtstrom und Effizienz findest Du in unserem [Online Produktverzeichnis](#) unter der jeweiligen Artikel-Nummer im Beschreibungstext oder unter dem QR-Code.

- Spezialanwendung Hochregallager: Die Speziallösung mit einem 30x105° Abstrahlwinkel ist besonders gut für Hochregallager geeignet, um die gesamte Lagerfläche gleichmäßig auszuleuchten
- In verschiedenen Leistungsstufen erhältlich und daher vielfältig einsetzbar
- Hohe Effizienz mit bis zu 177 Lumen pro Watt (lm/W), ermöglicht einen geringeren Energieverbrauch und niedrigere Betriebskosten
- UGR<19 bei den 85° Versionen und somit bildschirmarbeitsplatztauglich
- Smartes Zubehör: Mit den optionalen Sensoren, die Funktionen wie Tageslichtsensor, Gruppierungsfunktion und Daylight Harvesting bieten, wird die Beleuchtung intelligent gesteuert und optimiert
- Im Lieferumfang enthalten: Abhängeset mit Y-Seil
- Ballwurfsichere Montagemöglichkeiten optional erhältlich



HINWEIS

Mit nur einem LIGHTBEAM können bis zu 15 m Hochregallager ausgeleuchtet werden (bei 12 m Lichtpunkthöhe). Damit sparst du im Vergleich zu herkömmlichen Lichtbandsystemen nicht nur Montageaufwand, sondern bares Geld durch die geringere Anzahl an Leuchten

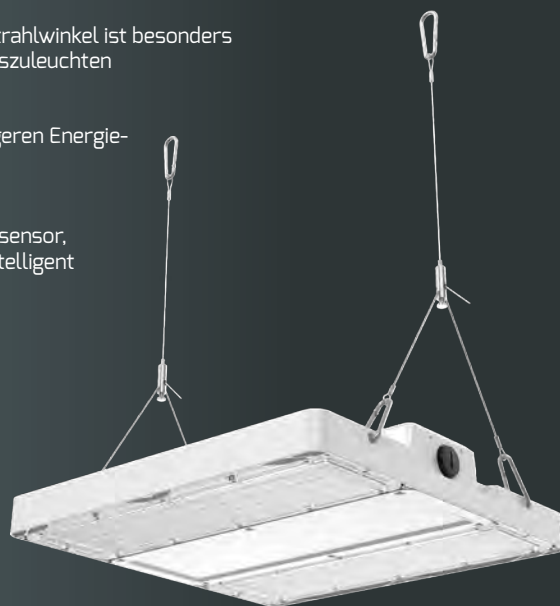

HIGHLINE LIGHTBEAM

GEHÄUSE	Aluminium, weiß
FARBTEMPERATUR	4.000 K
FARBWIEDERGABEINDEX	Ra > 82
EINGANGSSPANNUNG	186 – 240 V AC/DC
TEMPERATURBEREICH	-30 °C bis +50 °C
NUTZLEBENSDAUER	75.000 h



PRODUKTVIDEO

DALI ZU 1-10 V KONVERTER
Ein Konverter pro Leuchte

ARTIKEL-NR.	5078
NETTO-LISTENPREIS	51,90 €



INFRAROT-FERNBEDIENUNG ZUR
STEUERUNG DER SENSOREN 6239
UND 6261

ARTIKEL-NR.	4902
NETTO-LISTENPREIS	82,90 €



ZUBEHÖR



BLUETOOTH RADAR-SENSOR MIT DAYLIGHT
HARVESTING UND GRUPPENFUNKTION

ARTIKEL-NR.	6630
-------------	------

NETTO-LISTENPREIS	99,90 €
-------------------	---------



RADAR-SENSOR MIT DAYLIGHT HARVESTING

ARTIKEL-NR.	6261
-------------	------

NETTO-LISTENPREIS	59,90 €
-------------------	---------



PIR-SENSOR MIT DAYLIGHT HARVESTING

ARTIKEL-NR.	6239
-------------	------

NETTO-LISTENPREIS	59,90 €
-------------------	---------



SCHWENKBARE HALTERUNG 2ER-SET

ARTIKEL-NR.	6254
-------------	------

NETTO-LISTENPREIS	44,90 €
-------------------	---------



HALTERUNG 2ER-SET, M6 GEWINDE

ARTIKEL-NR.	6255
-------------	------

NETTO-LISTENPREIS	24,99 €
-------------------	---------



HALTERUNG FÜR DECKENBÜNDIGEN EINBAU

ARTIKEL-NR.	6259
-------------	------

NETTO-LISTENPREIS	24,99 €
-------------------	---------



BALLWURFSICHERES KETTENABHÄNGESET

ARTIKEL-NR.	6260
-------------	------

NETTO-LISTENPREIS	49,90 €
-------------------	---------





30° x 105°

ABMESSUNGEN	GEWICHT	LEISTUNGS-AUFNAHME	NETTO-LICHTSTROM	EFFIZIENZ	NETTO-LISTENPREIS	ARTIKEL-NR.
350 × 340 × 62 mm	4 kg	150 W	26.540 lm	176 lm/W	399,00 €	6232-040105

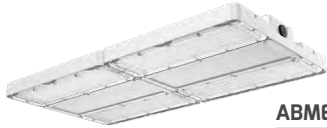

85°



ABMESSUNGEN	GEWICHT	LEISTUNGS-AUFNAHME	NETTO-LICHTSTROM	EFFIZIENZ	NETTO-LISTENPREIS	ARTIKEL-NR.
350 × 340 × 62 mm	4 kg	150 W	26.290 lm	175 lm/W	399,00 €	6230-040085
680 × 350 × 65 mm	7 kg	240 W	42.680 lm	177 lm/W	649,00 €	6231-040085

SMARTE LÖSUNGEN FÜR HOHE ANSPRÜCHE

Gruppierungsfunktion via **BLUETOOTH** und intelligentes **DAYLIGHT HARVESTING**

Mit dem Bluetooth Radar-Sensor (Artikel Nr. **6630**) können mehrere Strahler via App und Bluetooth ganz leicht miteinander verbunden und über ein Tablet gesteuert werden.

Alle Sensoren sind darüber hinaus so konzipiert, dass sie über die intelligente DAYLIGHT HARVESTING Funktion tageslichtabhängig ihre Lichtintensität automatisch regulieren und somit auch in großen Lagerhallen zu einer natürlichen Atmosphäre beitragen. Das steigert nicht nur das Wohlbefinden der Mitarbeiter, sondern senkt gleichzeitig die Energiekosten.

Die drahtlose Installation der **LIGHTBEAM** benötigt keinen nachträglichen Gerüst- aufbau zum Einstellen bzw. Nachjustieren der Leuchtintensität der Strahler und kann bequem von unten aus über das Tablet gesteuert werden.

Der Abstrahlwinkel von 30° x 105° (Artikel-Nr. **6232-040105**) ist vor allem für Hallen mit Hochregalen ausgelegt, da dieser eine optimale Ausleuchtung gewährleistet.

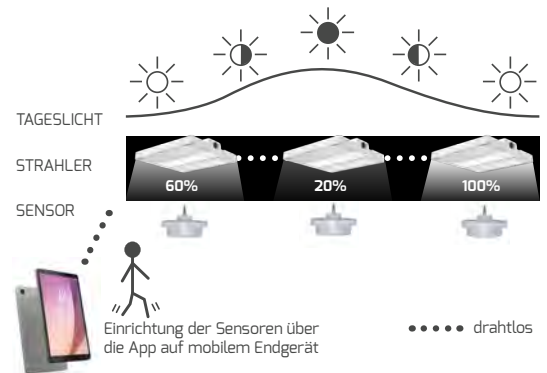

NOTLICHTBAUSTEIN 1-10 V MIT AUTOMATISCHER SELBSTTEST-FUNKTION

ARTIKEL-NR.	5364
ABMESSUNGEN	427 × 133 × 75 mm
NETTO-LISTENPREIS	409,00 €



KONTROLLFERNBEDIENUNG FÜR ARTIKEL-NR. 5364 ZUM MANUELLEN TEST

ARTIKEL-NR.	5365
NETTO-LISTENPREIS	41,90 €



Durch das Anschließen einer 1-10 V dimmbaren LED-Leuchte kann dieser Notlichtbaustein sowohl im Normal-, als auch im Notbetrieb verwendet werden. Bei einem Stromausfall schaltet das Gerät automatisch in den Notbetrieb und dimmt die angeschlossene Leuchte mit der 1-10 V Schnittstelle auf 10 % Leistung. Die Notstromleistung hängt von der Leistung der angeschlossenen Leuchte ab, im Regelfall 10 % der ursprünglichen Leuchtenleistung. Je geringer die Leistung der Leuchte, desto geringer die Notstromleistung. Je niedriger die Leistung der Leuchte, desto länger die Notstrombetriebszeit. Begrenzt auf 200 W - Kann nur mit Leuchten bis max. 200 W betrieben werden.

Beispiel Notstromleistung: Bei einer 100 W Leuchte ist die Leistung im Notstrombetrieb ca. 10 W und hält ca. 180 min. Bei 200 W entsprechend 20 W und ca. 90 min.

- Optimale Lichtausbeute durch doppelten Blendschutz mit 75° Wabenreflektor und Blendbegrenzungsring UGR typisch <19
- Zusätzliches Einsparpotenzial durch optional nachrüstbare Tageslicht-/Bewegungssensoren, die via Infrarot-Fernbedienung programmierbar sind
- POWERselect in Kombination mit Sensoren - einstellbar über die Fernbedienung (70 %, 80 %, 90 %, 100 %)
- 1 – 10 V dimmbar, mit optionalem Konverter Art. 5078 auch DALI-fähig
- Optimale Lichtausbeute auch in großen Höhen durch ESG-Glas mit 75° Reflektor
- Korrosionsgeschützt durch pulverbeschichtetes, robustes Aluminiumgehäuse IP65/IK08 mit perfekter Wärmeableitung
- Integriertes Druckausgleichsventil verlängert die Lebensdauer der Dichtungen und verhindert Kondenswasserbildung in der Leuchte
- Nachhaltiges, reparaturfähiges Produktdesign



PROLINE LIGHTSHOWER_{ugr} POWER select

ANSCHLUSSKABEL
1,8 m

GEHÄUSE	Aluminium, schwarz, ähnlich RAL 7021
ABDECKUNG	Glas, klar
ABMESSUNGEN	Ø 360 × 186 mm
GEWICHT	4,4 kg
ANSCHLUSSKABEL	1,8 m
FARBWIEDERGABEINDEX	Ra > 82
EINGANGSSPANNUNG	186 – 240 V AC/DC
NETTO-LICHTSTROM	max. 34.600 lm*
LEISTUNGS-AUFNAHME	max. 200 W
EFFIZIENZ	max. 173 lm/W*
TEMPERATURBEREICH	-30 °C bis +50 °C
NUTZLEBENSDAUER	50.000 h



PRODUKTVIDEO



Einfache Montage mit dem justierbaren Montagebügel
ARTIKEL-NR. 4998

	NETTO-LISTENPREIS	ARTIKEL-NR.	
4.000 K 200 W	479,00 €	4988-140075	
5.000 K 200 W	479,00 €	4988-150075	

* Detaillierte Werte zu Netto-Lichtstrom und Effizienz findest Du in unserem [Online Produktverzeichnis](#) unter der jeweiligen Artikel-Nummer im Beschreibungstext oder unter dem QR-Code.

ZUBEHÖR

SENSOREN

PIR-BEWEGUNGSSENSOR MIT TAGESLICHTSENSOR

Ein Infrarotsensor, auch PIR genannt, erfasst Wärmesignaturen von Menschen und Gegenständen. Er ist perfekt geeignet, um Personen aus großen Höhen zu erfassen.



ARTIKEL-NR.	4900
SENSOR	PIR, Infrarot max. 12 m
NETTO-LISTENPREIS	49,90 €

RADAR-BEWEGUNGSSENSOR MIT TAGESLICHTSENSOR

Ein Radarsensor / Mikrowellensensor erfasst die bewegte Masse im Raum. Je größer die Masse, desto höher die Erfassungsreichweite. Der Radarsensor bietet einen horizontal erweiterten Erfassungsbereich. Somit werden beispielsweise Gabelstapler früher erkannt als mit einem PIR-Sensor.



ARTIKEL-NR.	4901
SENSOR	Radar, max. 12 m
NETTO-LISTENPREIS	49,90 €

SENSORMODUL-ADAPTERPLATTE INKL. SCHRAUBEN

ARTIKEL-NR.	4999
NETTO-LISTENPREIS	14,99 €



Sensor mit Sensormodul-Adapterplatte anbringen



INFRAROT-FERNBEDIENUNG

Du benötigst nur eine Fernbedienung für beliebig viele Sensoren. Die Fernbedienung muss auf den Sensor gerichtet werden, um Einstellungen zu verändern. Die Leuchte bestätigt durch Blinken die Einstellung. Sendereichweite bis zu 15 m.



ARTIKEL-NR.	4902
NETTO-LISTENPREIS	82,90 €

DALI ZU 1 - 10 V KONVERTER

Ein Konverter pro Leuchte

ARTIKEL-NR.	5078
NETTO-LISTENPREIS	51,90 €



ANSCHLUSSKABEL FÜR 1 - 10 V DIMMUNG

Mit diesem Kabel kannst du die Leuchten alternativ zu den Sensoren mit 1 - 10 V dimmen.

ARTIKEL-NR.	4903
NETTO-LISTENPREIS	14,99 €



JUSTIERBARER MONTAGEBÜGEL

ARTIKEL-NR.	4998
ABMESSUNGEN	285 × 150 × 42 mm
NETTO-LISTENPREIS	29,99 €



NOTLICHTBAUSTEIN 1-10 V MIT AUTOMATISCHER SELBSTTEST-FUNKTION

ARTIKEL-NR.	5364
ABMESSUNGEN	427 × 133 × 75 mm
NETTO-LISTENPREIS	409,00 €



KONTROLLFERNBEDIENUNG FÜR ARTIKEL-NR. 5364

ZUM MANUELLEN TEST	
ARTIKEL-NR.	5365
NETTO-LISTENPREIS	41,90 €



Durch das Anschließen einer 1-10 V dimmbaren LED-Leuchte kann dieser Notlichtbaustein sowohl im Normal-, als auch im Notbetrieb verwendet werden. Bei einem Stromausfall schaltet das Gerät automatisch in den Notbetrieb und dimmt die angeschlossene Leuchte mit der 1-10 V Schnittstelle auf 10 % Leistung. Die Notstromleistung hängt von der Leistung der angeschlossenen Leuchte ab, im Regelfall 10 % der ursprünglichen Leuchtenleistung. Je geringer die Leistung der Leuchte, desto geringer die Notstromleistung. Je niedriger die Leistung der Leuchte, desto länger die Notstrombetriebszeit. Begrenzt auf 200 W - Kann nur mit Leuchten bis max. 200 W betrieben werden.

Beispiel Notstromleistung: Bei einer 100 W Leuchte ist die Leistung im Notstrombetrieb ca. 10 W und hält ca. 180 min. Bei 200 W entsprechend 20 W und ca. 90 min.

**EFFIZIENZ-HIGHLIGHT
MIT EINSTELLBAREM
ABSTRAHLWINKEL**

- Das integrierte Druckausgleichsventil sorgt für ausgeglichene Luftdruckverhältnisse im Gehäuse, was die Langlebigkeit des Hallenstrahlers erhöht und das Eindringen von Feuchtigkeit oder Staub verhindert
- Vielseitige Abstrahlwinkel: direkt am Gerät einstellbare Abstrahlwinkel von 65°, 90° und 105° ermöglichen eine flexible Beleuchtung, die sich an die Anforderungen anpassen lässt
- Hocheffizient: Mit einer Effizienz von bis zu 188 lm/W bietet der LIGHTSHOWERsmart-plus eine hervorragende Lichtausbeute bei minimalem Energieverbrauch
- Smartes Zubehör: Mit den optionalen Sensoren, die Funktionen wie Tageslichtsensor, Gruppierungsfunktion und Daylight Harvesting bieten, wird die Beleuchtung intelligent gesteuert und optimiert
- Starke Leistung: Durch die POWERselect Funktion kann die Helligkeit jederzeit angepasst werden und wirkt sich positiv auf die Energiebilanz aus



PROLINE LIGHTSHOWERsmart-plus

GEHÄUSE	Aluminium
ABDECKUNG	Kunststoff
FARBWIEDERGABEINDEX	Ra > 82
EINGANGSSPANNUNG	186 - 240 V AC/DC
TEMPERATURBEREICH	-30 bis +50 °C
NUTZLEBENSDAUER	50.000 h



ZUBEHÖR

PIR-SENSOR MIT DAYLIGHT HARVESTING

ARTIKEL-NR. **6239**

NETTO-LISTENPREIS 59,90 €



BLUETOOTH RADAR-SENSOR MIT DAYLIGHT HARVESTING

ARTIKEL-NR. **6630**

NETTO-LISTENPREIS 99,90 €



RADAR-SENSOR MIT DAYLIGHT HARVESTING

ARTIKEL-NR. **6261**

NETTO-LISTENPREIS 59,90 €



INFRAROT-FERNBEDIENUNG FÜR 6239 UND 6261

ARTIKEL-NR. **4902**

NETTO-LISTENPREIS 82,90 €



DALI ZU 1-10 V KONVERTER
Ein Konverter pro Leuchte

ARTIKEL-NR. **5078**

NETTO-LISTENPREIS 51,90 €



EINSTELLBARE
ABSTRAHLWINKEL
durch Drehen der Linse



65°

90°

105°

	FARB-TEMPERATUR	GEWICHT	NETTO-LICHTSTROM	EFFIZIENZ	NETTO-LISTENPREIS	ARTIKEL-NR.	
max. 120 W Ø 270 × 175 mm	4.000 K	2,1 kg	max. 21.090 lm*	max. 187 lm/W*	249,00 €	5369-240105	
	5.000 K					5369-250105	

	FARB-TEMPERATUR	GEWICHT	NETTO-LICHTSTROM	EFFIZIENZ	NETTO-LISTENPREIS	ARTIKEL-NR.	
max. 200 W Ø 296 × 178 mm	4.000 K	2,7 kg	max. 35.940 lm*	max. 188 lm/W*	289,00 €	5370-240105	
	5.000 K					5370-250105	

WEITERES ZUBEHÖR

BLENDSCHUTZABDECKUNG FÜR REFLEKTOREN

ARTIKEL-NR. **5154**
NETTO-LISTENPREIS 15,99 €



90° -REFLEKTOR FÜR 200 W

ARTIKEL-NR. **5153**
NETTO-LISTENPREIS 41,90 €



90° -REFLEKTOR FÜR 120 W

ARTIKEL-NR. **6548**
NETTO-LISTENPREIS 41,90 €



SMARTE LÖSUNGEN FÜR HOHE ANSPRÜCHE

Gruppierungsfunktion via **BLUETOOTH** und intelligentes **DAYLIGHT HARVESTING**

Mit dem Bluetooth Radar-Sensor (Artikel Nr. **6630**) können mehrere Strahler via App und Bluetooth ganz leicht miteinander verbunden und über ein Tablet gesteuert werden.

Die Sensoren sind darüber hinaus so konzipiert, dass sie über die intelligente DAY-LIGHT HARVESTING Funktion tageslichtabhängig ihre Lichtintensität automatisch regulieren und somit auch in großen Lagerhallen zu einer natürlichen Atmosphäre beitragen. Das steigert nicht nur das Wohlbefinden der Mitarbeiter, sondern senkt gleichzeitig die Energiekosten.

Die drahtlose Installation der **LIGHTSHOWER** benötigt keinen nachträglichen Gerüstaufbau zum Einstellen bzw. Nachjustieren der Leuchtintensität der Strahler und kann bequem von unten aus über das Tablet gesteuert werden.

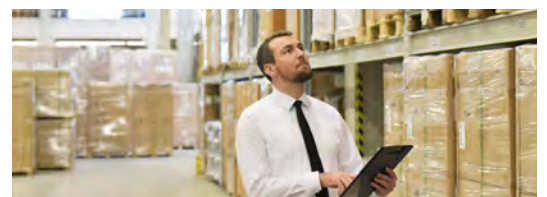
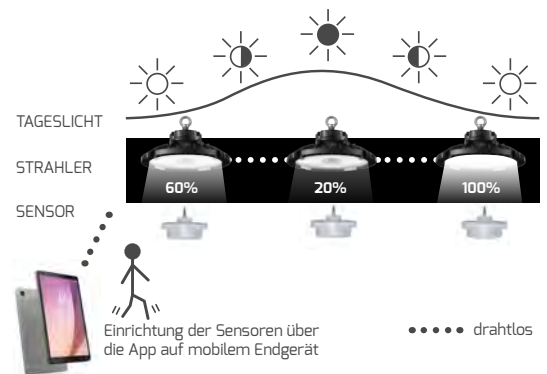

NOTLICHTBAUSTEIN 1-10 V

MIT AUTOMATISCHER SELBSTTEST-FUNKTION

ARTIKEL-NR. **5364**
ABMESSUNGEN 427 × 133 × 75 mm
NETTO-LISTENPREIS 409,00 €



KONTROLLFERNBEDIENUNG FÜR ARTIKEL-NR. 5364 ZUM MANUELLEN TEST

ARTIKEL-NR. **5365**
NETTO-LISTENPREIS 41,90 €



Durch das Anschließen einer 1-10 V dimmbaren LED-Leuchte kann dieser Notlichtbaustein sowohl im Normal-, als auch im Notbetrieb verwendet werden. Bei einem Stromausfall schaltet das Gerät automatisch in den Notbetrieb und dimmt die angeschlossene Leuchte mit der 1-10 V Schnittstelle auf 10 % Leistung. Die Notstromleistung hängt von der Leistung der angeschlossenen Leuchte ab, im Regelfall 10 % der ursprünglichen Leuchtenleistung. Je geringer die Leistung der Leuchte, desto geringer die Notstromleistung. Je niedriger die Leistung der Leuchte, desto länger die Notstrombetriebszeit. Begrenzt auf 200 W - Kann nur mit Leuchten bis max. 200 W betrieben werden.

Beispiel Notstromleistung: Bei einer 100 W Leuchte ist die Leistung im Notstrombetrieb ca. 10 W und hält ca. 180 min. Bei 200 W entsprechend 20 W und ca. 90 min.

* Detaillierte Werte zu Netto-Lichtstrom und Effizienz findest Du in unserem [Online Produktverzeichnis](#) unter der jeweiligen Artikel-Nummer im Beschreibungstext oder unter dem QR-Code.

A blue industrial light fixture is the central focus, mounted on a blue vertical support. The background shows a garage interior with a white door, a window reflecting a red car, and a tiled floor. The lighting is bright and focused on the fixture.

LICHTBAND- SYSTEME



- Ein System für alle Anwendungen: Sanierungen und Neuinstallationen
- Einheitliches Erscheinungsbild bei übergreifenden Projekten
- Tragschienensystem mit vormontierten Schnellverbindern
- Stirn- oder rückseitig vorgestanzte Kabeleinführung
- Passend für LINEAlock und LINEAclick
- Ohne Durchverdrahtung

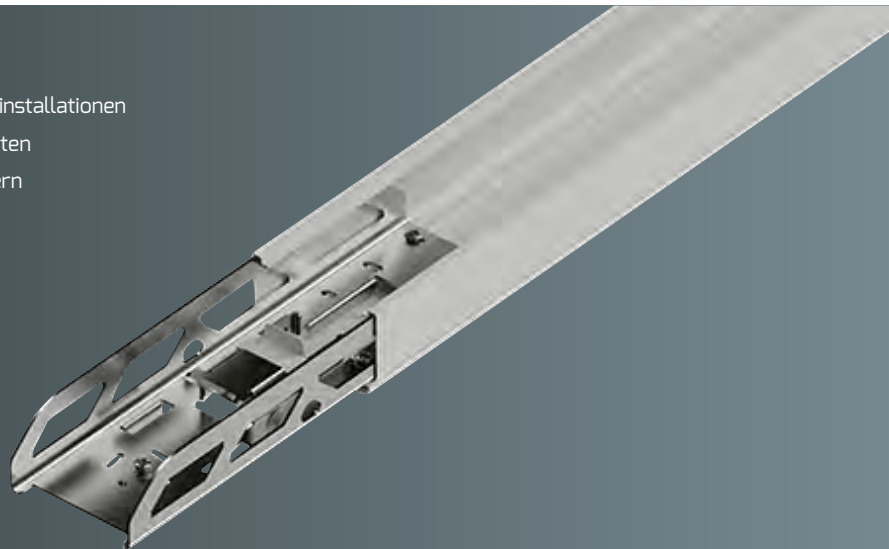

TRAGSCHIENENSYSTEM FÜR SANIERUNG & NEUINSTALLATION

PROLINE TRAGSCHIENE FÜR LINEAlock[®] und LINEAclick[®]

	ABMESSUNGEN	NETTO-LISTENPREIS	ARTIKEL-NR.
1-längig	1437 × 64 × 42 mm	34,90 €	5810

	ABMESSUNGEN	NETTO-LISTENPREIS	ARTIKEL-NR.
2-längig	2874 × 64 × 42 mm	54,90 €	5811

MONTAGEZUBEHÖR

MONTAGESET INKL. 2 m KETTE
ARTIKEL-NR. **3294**



NETTO-LISTENPREIS 9,99 € / Stück

MONTAGESET INKL. 2 m SEIL UND DECKENSEILHALTER



ARTIKEL-NR. **3295**

NETTO-LISTENPREIS 13,99 € / Stück

MONTAGEKLAMMER

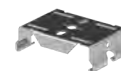

ARTIKEL-NR. **3296**

NETTO-LISTENPREIS 5,99 € / Stück

START-/ENDKAPPE



ARTIKEL-NR. **3298-2**

NETTO-LISTENPREIS 3,99 €

KABELVERSCHRAUBUNG



ARTIKEL-NR. **3299**

NETTO-LISTENPREIS 1,99 €

BLINDEINHEIT 1-LÄNGIG



ARTIKEL-NR. **3290-2**

NETTO-LISTENPREIS 15,99 €



HINWEIS:
Der Abstand für die Abhängung beträgt maximal 230 cm.

Schraubloser Schnellverbinder

* Detaillierte Beschreibung findest Du auf den folgenden Seiten

















EIN SYSTEM FÜR ALLE ANWENDUNGEN

Das neue Tragschienensystem kann sowohl bei Sanierungsprojekten als auch bei Neuinstallationen eingesetzt werden. Es ist kompatibel mit der **LINEAclick** und **LINEAlock** Serie. Bei Renovierungsprojekten überzeugen beide Serien durch Kompatibilität und montagefreundliche Handhabung mit bereits vorhandenen Tragschienen. Bei Neuinstallationen kannst Du auf die gleichen Leuchten zurückgreifen und somit ein einheitliches Erscheinungsbild erschaffen. Dadurch wird die Konfiguration der Leuchtenanlage sowohl bei Sanierungsprojekten als auch bei Neuinstallationen zum Kinderspiel.

SANIERUNG

**BESTEHENDE TRAGSCHIENEN:
LINEAlock und LINEAclick
KOMPATIBEL**

ABMESSUNGEN (b x h)	NAME
 58 x 43 mm	SITECO * MODARIO
 60 x 45 mm	FLUOLITE * TRX
 60 x 46 mm	VEKO ** PRN
 61 x 51 mm	ZUMTOBEL* Zx1 / Zx2
 63 x 41 mm	TRILUX * C-LINE, E-LINE
 63 x 46 mm	REGIOLUX * SDT, SPT, SMT
 63,5 x 48 mm	PHILIPS * TTX
 65 x 51 mm	RIDI * VLT, VLG, SLG
 68 x 54 mm	BENC *
 68 x 55 mm	SITECO * DUS
 69 x 53 mm	LUDWIG * TR50W
 69 x 55 mm	OMS * PRESTIGE
 70 x 45 mm	LITELICHT ** Q-Rail / Q-TS
 83 x 57 mm	PHILIPS ** MAXOS

LINEAclick



oder

LINEAlock



NEUINSTALLATION

Tragschienen

Art.Nr. 5810 oder 5811



LINEAclick



oder

LINEAlock



* LINEAlock und LINEAclick kompatibel
** LINEAlock kompatibel

- Blendreduzierte 90° PMMA-Linsenoptik UGR < 21 (2,5 – 12 m Lichtpunkthöhe)
- Schnelle Befestigung durch einstellbare Feder-Rastklammern
- Umweltfreundliche Weiterverwendung Ihres vorhandenen Tragschienensystems
- Eigenständiges, integriertes Kabelsystem (8 × 1,5 mm² inkl. Phase für Notbeleuchtung) mit Schnellsteckern
- Flexible Phasenwahl und Leistungsanpassung direkt in der Leuchte
- Lange Lebensdauer dank überdimensionierter Kühlung
- Inkl. zwei Sicherheitsfangseilen/Montagehilfe

Einstellbare Rastklammern



FÜR SANIERUNG & NEUINSTALLATION

PROLINE LINEAlOCK



GEHÄUSE	weiß, ähnlich RAL 9003
ABDECKUNG	PMMA-Linse
ABMESSUNGEN	1.437 × 67 × 25 mm
LAMPEN / SICHERUNG C16	max. 36
FARBTEMPERATUR	4.000 K
FARBWIEDERGABEINDEX	Ra > 82
EINGANGSSPANNUNG	186 – 240 V AC / DC
NETTO-LICHTSTROM	max. 13.550 lm* 1.200 lm (im Notbetrieb 3h)
LEISTUNGS-AUFNAHME	max. 75 W
EFFIZIENZ	max. 196 lm/W*
NUTZLEBENSDAUER	100.000 h



PRODUKTVIDEO

ZUBEHÖR

EINSPEISEADAPTER 8-POLIG

ARTIKEL-NR. 5062

NETTO-LISTENPREIS 14,99 €



BLINDEINHEIT 1.437 mm INKL. EINSTELLBAREN RASTKLAMMERN

ARTIKEL-NR. 5063

NETTO-LISTENPREIS 34,90 €



1,5 m KABELSATZ 8-POLIG FÜR BLINDEINHEIT

ARTIKEL-NR. 5064

NETTO-LISTENPREIS 34,90 €



3 m KABELSATZ 8-POLIG, FÜR BLINDEINHEIT

ARTIKEL-NR. 5065

NETTO-LISTENPREIS 49,90 €



1-LÄNGIG TRAGSCHIENE

ARTIKEL-NR. 5810

NETTO-LISTENPREIS 34,90 €



2-LÄNGIG TRAGSCHIENE

ARTIKEL-NR. 5811

NETTO-LISTENPREIS 54,90 €

ENDSTÜCK OHNE KABELVERSCHRAUBUNG 17 cm
Kann alternativ zur Endkappe verwendet werden

ARTIKEL-NR. 3360-2

NETTO-LISTENPREIS 29,99 €



Einzelleuchte

ABSTRAHL- WINKEL	TEMPERATUR- BEREICH	NETTO- LISTENPREIS	ARTIKEL-NR.
90° × 110°	-20 °C bis +45 °C	189,00 €	5061-040090
60° × 110°			5061-040060



Einzelbatterie- leuchte













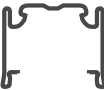

- Notlichtmodul mit Lithium-Ionen-Akku 3 h, 1.200 lm

ABSTRAHL- WINKEL	KAPAZITÄT BATTERIE	TEMPERATUR- BEREICH	NETTO- LISTENPREIS	ARTIKEL-NR.
90° × 110°	3 h bei 5 W	0 °C bis +45 °C	369,00 €	5061-040090-NOT



Sonderbestellungen ab 100 Stück in anderer Lichtfarbe,
Abstrahlwinkel oder als DALI-Steuerung möglich.

IN DIESE TRAGSCHIENEN PASST LINEalock

ABMESSUNGEN (b x h)	NAME	ABMESSUNGEN (b x h)	NAME
 58 x 43 mm	SITECO MODARIO	 65 x 51 mm	RIDI VLT, VLG, SLG
 60 x 45 mm	FLUOLITE TRX	 68 x 54 mm	BENC
 60 x 46 mm	VEKO PRN	 68 x 55 mm	SITECO DUS
 61 x 51 mm	ZUMTOBEL Zx1 / Zx2	 69 x 53 mm	LUDWIG TR50W
 63 x 41 mm	TRILUX C-LINE, E-LINE	 69 x 55 mm	OMS PRESTIGE
 63 x 46 mm	REGIOLUX SDT, SPT, SMT	 70 x 45 mm	LITELICHT Q-Rail / Q-T5
 63,5 x 48 mm	PHILIPS TTX	 83 x 57 mm	PHILIPS MAXOS

* Detaillierte Werte zu Netto-Lichtstrom und Effizienz findest Du in unserem [Online Produktverzeichnis](#) unter der jeweiligen Artikel-Nummer im Beschreibungstext oder unter dem QR-Code.

- Umweltfreundliche Weiterverwendung Deines vorhandenen Tragschienensystems
- Montage ohne mechanischen Eingriff in das Tragschienensystem
- Hitzebeständige Neodym – Magnethalterungen inkl. Fangseil
- Eigenständiges, integriertes Kabelsystem mit Schnellsteckern
- Optimierter Transmissionsgrad der gebrauchsmustergeschützten LINEAclick-Linse von DOTLUX
- Schattenfreie Lichtverteilung durch innovatives Linsendesign
- Perfekte Kühlung des LED-Moduls dank Aluminiumkernplatte
- LM80 zertifizierte LEDs mit 40 % Bestromung



Flexible Phasenwahl am Leuchteneinsatz

MAGNETISCHES SYSTEM FÜR SANIERUNG & NEUINSTALLATION

PROLINE LINEAclick

MADE IN GERMANY

ABMESSUNGEN	1.530 × 73 × 61 mm
FARBWIEDERGABEINDEX	Ra > 82
EINGANGSSPANNUNG	186 – 240 V AC / DC
EFFIZIENZ	167 – 170 lm/W
TEMPERATURBEREICH	-20 °C bis +50 °C
NUTZLEBENSDAUER	100.000 h



PRODUKTVIDEO



Extrem einfach, absolut sicher und sehr montagefreundlich!

GEBRAUCHSMUSTERGESCHÜTZTE SANIERUNG FÜR DEIN BESTEHENDES LICHTBANDSYSTEM!



LINEAclick nutzt die einzigartige und von DOTLUX gebrauchsmustergeschützte Magnet-Fixierung – nur dies ermöglicht einen LED-Umstieg in wenigen Sekunden!

LINEAclick ist passend für nahezu alle gängigen Lichtbandsysteme mit Metall-tragschienen der letzten Jahre! Dabei wird auf die Weiterverwendung der Tragschiene des Altsystems gesetzt, um eine schnelle, kostengünstige, umweltfreundliche und einfache LED-Umrüstung zu realisieren.



Gebrauchsmustergeschützte Montage mit temperaturstabilen und starken Neodym-Magneten.

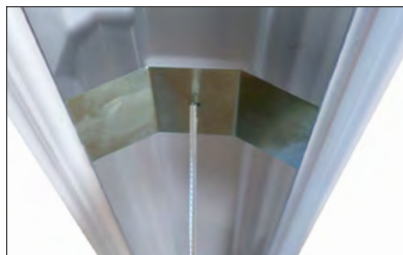

Montagehilfe/Sicherungsclip aus Federstahl lässt sich einfach in die Tragschiene einclippen.

ZUBEHÖR

EINSPEISER (1 × PRO LINIE)

ARTIKEL-NR. 4230

NETTO-LISTENPREIS 5,29 €



AUSSPEISESTECKER 7-POLIG

ARTIKEL-NR. 3794-Stecker

NETTO-LISTENPREIS 5,29 €



1,5 m KABELSATZ FÜR BESTEHENDE BLINDEINHEITEN 1-LÄNGIG

ARTIKEL-NR. 3800

NETTO-LISTENPREIS 24,99 €

3 m KABELSATZ FÜR BESTEH. BLINDEINHEITEN, 7-POLIG 2-LÄNGIG

ARTIKEL-NR. 4825

NETTO-LISTENPREIS 29,99 €

ENDKAPPE

ARTIKEL-NR. 2820

NETTO-LISTENPREIS 6,99 €

ALU BLINDEINHEIT INKL. KABELSATZ 7-POLIG

ARTIKEL-NR. 3354-1

NETTO-LISTENPREIS 94,90 €

1-LÄNGIG TRAGSCHIENE

ARTIKEL-NR. 5810

NETTO-LISTENPREIS 34,90 €

2-LÄNGIG TRAGSCHIENE

ARTIKEL-NR. 5811

NETTO-LISTENPREIS 54,90 €



	DIMMBAR	LEUCHTEN / SICHERUNG C16	NETTO-LICHTSTROM	FARB-TEMPERATUR	NETTO-LISTENPREIS	ARTIKEL-NR.	
25 W		nicht dimmbar	max. 93	4.175 lm	4.000 K	149,00 €	4234-040160
				4.250 lm	5.000 K		4235-050160

	DIMMBAR	LEUCHTEN / SICHERUNG C16	NETTO-LICHTSTROM	FARB-TEMPERATUR	NETTO-LISTENPREIS	ARTIKEL-NR.	
50 W		nicht dimmbar	max. 46	8.500 lm	5.000 K	169,00 €	2813-350160
		DALI	max. 60			209,00 €	2813-450160

	DIMMBAR	LEUCHTEN / SICHERUNG C16	NETTO-LICHTSTROM	FARB-TEMPERATUR	NETTO-LISTENPREIS	ARTIKEL-NR.	
50 W		nicht dimmbar	max. 46	8.500 lm	5.000 K	189,00 €	2814-250045
		DALI	max. 60			219,00 €	2814-350045

ZUBEHÖR











ENDSTÜCK OHNE KABELVERSCHRAUBUNG 17 cm
Kann alternativ zur Endkappe verwendet werden

ARTIKEL-NR. **3360-2**

NETTO-LISTENPREIS 29,99 €

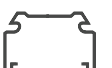

IN DIESE TRAGSCHIENEN PASST LINEAclick

ABMESSUNGEN (b x h)	NAME	ABMESSUNGEN (b x h)	NAME
 58 x 43 mm	SITECO MODARIO	 65 x 51 mm	RIDI VLT, VLG, SLG
 60 x 45 mm	FLUOLITE TRX	 68 x 54 mm	BENC
 61 x 51 mm	ZUMTOBEL Zx1 / Zx2	 68 x 55 mm	SITECO DUS
 63 x 41 mm	TRILUX C-LINE, E-LINE	 69 x 53 mm	LUDWIG TR50W
 63 x 46 mm	REGIOLUX SDT, SPT, SMT	 69 x 55 mm	OMS PRESTIGE
 63,5 x 48 mm	PHILIPS TTX	EINE VOLLSTÄNDIGE LISTE FÜR KOMPATIBLE TRAGSCHIENEN ERHÄLTST DU UNTER: dotlux.de/linea-click	

- Neuartiges Lichtbandkonzept mit 1- und 2-längigen Lichteinheiten für schnelle und einfache Montage
- Alle Einheiten werden fertig montiert geliefert und müssen nur noch zusammengesteckt werden
- Flexible Phasenwahl direkt an der Leuchte
- Gebrauchsmustergeschützte LED-Abdeckung sorgt für fehlerfreie Montage
- Hochwertige Aluminiumkernplatte garantiert eine perfekte Kühlung und somit eine hohe Lebensdauer der LM80 zertifizierten LEDs
- Zukunftssicher mit auswechselbarem LED-Modul und separatem Treiber
- Selbsttragendes System, daher keine separate Tragschiene nötig

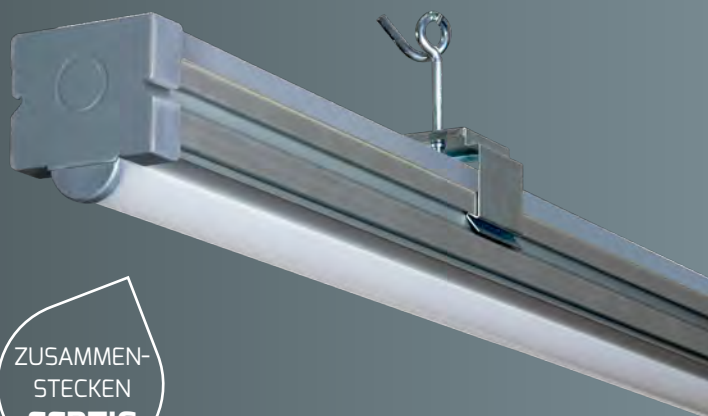

ZUSAMMEN-
STECKEN
FERTIG

FÜR NEUINSTALLATIONEN

PROLINE LINEAcompact

GEHÄUSE	Aluminium, natur eloxiert
FARBWIEDERGABEINDEX	Ra > 82
FARBTEMPERATUR	4.000 K
EINGANGSSPANNUNG	186 – 240 V AC / DC
EFFIZIENZ	167 lm/W
TEMPERATURBEREICH	-20 °C bis +50 °C 0 °C bis +50 °C (Einzelbatterieleuchten)
NUTZLEBENSDAUER	100.000 h



DALI SPEZIFISCHES ZUBEHÖR

DALI PIR SENSOR BIS 10 m HÖHE
Standalone bis 20 Leuchten,
36 cm langes Modul.



Benötigt DALI-Stromversorgung z.B. 5119

ARTIKEL-NR. **5500**
NETTO-LISTENPREIS 269,00 €

FERNBEDIENUNG FÜR 5500



ARTIKEL-NR. **5507**
NETTO-LISTENPREIS 34,90 €

BLINDEINHEIT 1-LÄNGIG 1,45 m
7-POLIG DURCHVERDRAHTET



ARTIKEL-NR. **4954***
NETTO-LISTENPREIS 84,90 €

DALI STROMVERSORGUNG



ARTIKEL-NR. **5119**
NETTO-LISTENPREIS 34,90 €

BLINDEINHEIT 2-LÄNGIG 2,89 m
7-POLIG DURCHVERDRAHTET



ARTIKEL-NR. **4955***
NETTO-LISTENPREIS 115,00 €

HINWEIS:
LINEAcompact ist optisch
kompatibel zu LINEAclick.

ZUBEHÖR

EINSPEISER (1 × PRO LINIE)



ARTIKEL-NR. **4230**
NETTO-LISTENPREIS 5,29 €

AUSSPEISESTECKER 7-POLIG



ARTIKEL-NR. **3794-Stecker**
NETTO-LISTENPREIS 5,29 €

DECKENMONTAGESET MIT
2 m STAHLSEIL (1 STÜCK)



ARTIKEL-NR. **4810**
NETTO-LISTENPREIS 14,99 €

MONTAGEKLAMMER (1 STÜCK)



ARTIKEL-NR. **4985**
NETTO-LISTENPREIS 3,99 €

KETTENMONTAGE SCHRAUBHAKEN M6



ARTIKEL-NR. **125974**
NETTO-LISTENPREIS 3,59 €

ENDKAPPE



ARTIKEL-NR. **4956**
NETTO-LISTENPREIS 4,99 €

KABELVERSCHRAUBUNG ENDKAPPE
(1 × je Ein-/Auspeisung benötigt)



ARTIKEL-NR. **4984**
NETTO-LISTENPREIS 1,99 €

* Passend zu DALI- und nicht-dimmaren Leuchten

Leuchte

1-längig / einflammig
Leuchtfläche 1,45 m

ABMESSUNGEN

1.452 × 66 × 63 mm

1,45 m

50 W/8.350 lm

DIMMBAR	ABSTRAHL- WINKEL	ABDECKUNG	LEUCHTEN / SICHERUNG C16	NETTO- LISTENPREIS	ARTIKEL-NR.
nicht	160°	gefrostet	max. 46	199,00 €	4942-040160
nicht	45°	satiniert	max. 46	199,00 €	4945-040045

Leuchte Blindeinheit

2-längig / einflammig
Gesamtlänge 2,89 m
Leuchtfläche 1,45 m

ABMESSUNGEN

2.886 × 66 × 63 mm

2,89 m

50 W/8.350 lm

DIMMBAR	ABSTRAHL- WINKEL	ABDECKUNG	LEUCHTEN / SICHERUNG C16	NETTO- LISTENPREIS	ARTIKEL-NR.
nicht	160°	gefrostet	max. 46	239,00 €	4943-040160
DALI	45°	satiniert	max. 60	289,00 €	4952-040045

Leuchte Leuchte

2-längig / zweiflammig
einzeln schaltbar (3 Ph.) / dimmbar
Leuchtfläche 2,89 m

ABMESSUNGEN

2.886 × 66 × 63 mm

2,89 m

100 W/16.700 lm

DIMMBAR	ABSTRAHL- WINKEL	ABDECKUNG	LEUCHTEN / SICHERUNG C16	NETTO- LISTENPREIS	ARTIKEL-NR.
nicht	160°	gefrostet	max. 23	299,00 €	4944-040160
nicht	45°	satiniert	max. 23	399,00 €	4947-040045
DALI	45°	satiniert	max. 30	409,00 €	4953-040045

MONTAGEBEISPIEL LINEAcompact

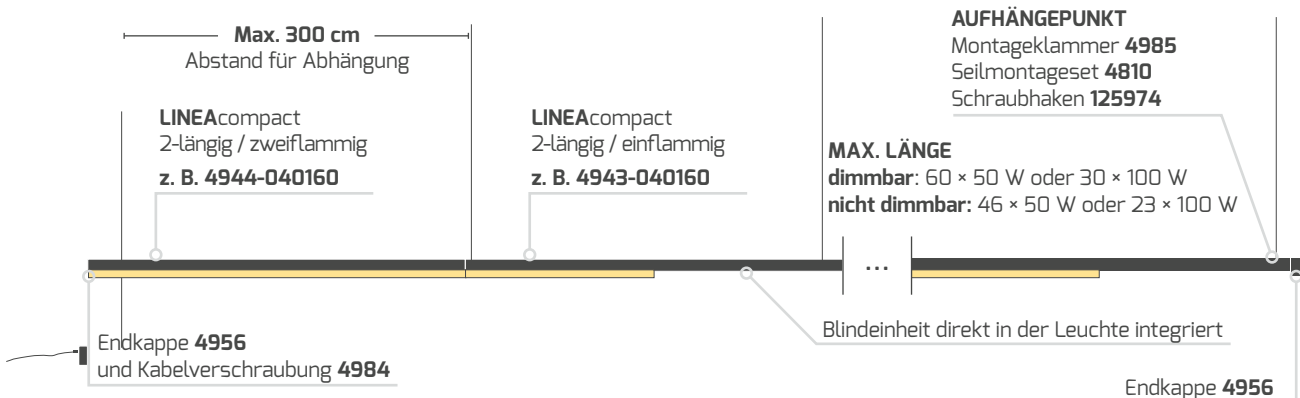

Die maximale Distanz zwischen zwei Abhängepunkten des LINEAcompact Lichtbandsystems beträgt 3 m.

* 5 W/835 lm im Notbetrieb

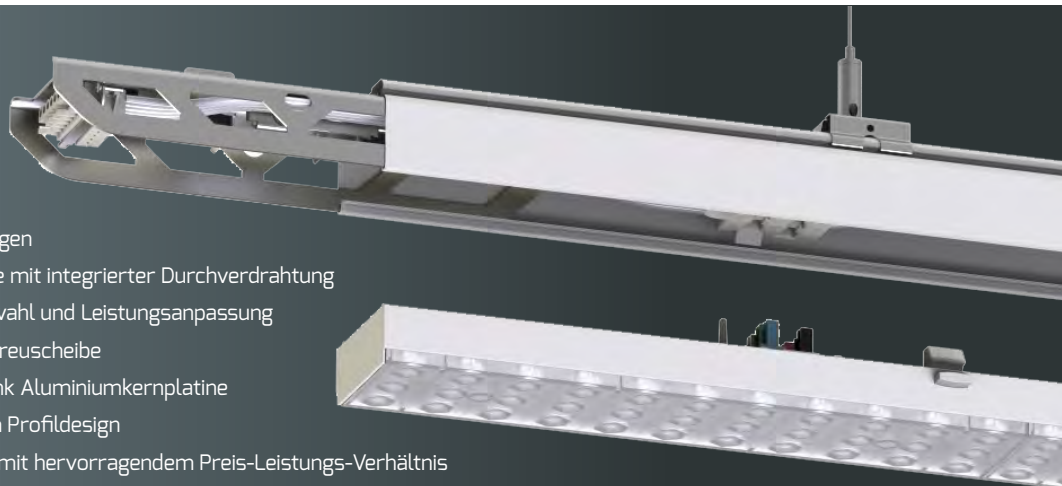

- Schnellverschlüsse für alle Verbindungen
- Werkzeuglos montierbare Tragschiene mit integrierter Durchverdrahtung
- Leuchteneinsatz mit flexibler Phasenwahl und Leistungsanpassung
- Optimierter Transmissionsgrad der Streuscheibe
- Perfekte Kühlung des LED-Moduls dank Aluminiumkernplatte
- Hohe Lichtausbeute dank optimiertem Profildesign
- Einfach austauschbare Lichteinheiten mit hervorragendem Preis-Leistungs-Verhältnis
- Lange Lebensdauer dank überdimensionierter Kühlung

FÜR NEUINSTALLATIONEN

PROLINE LINEAselect



ABMESSUNGEN	1.437 × 65 × 45 mm
FARBTEMPERATUR	4.000 K
FARBWIEDERGABEINDEX	Ra > 82
EINGANGSSPANNUNG	186-240 V AC/DC
LAMPEN / SICHERUNG C16	max. 36
TEMPERATURBEREICH	-20 °C bis +45 °C
NUTZLEBENSDAUER	50.000 h



MONTAGEZUBEHÖR

MONTAGESET INKL. 2 m KETTE

ARTIKEL-NR. **3294**
 NETTO-LISTENPREIS 9,99 €/ Stück



MONTAGESET INKL. 2 m SEIL UND DECKENSEILHALTER

ARTIKEL-NR. **3295**
 NETTO-LISTENPREIS 13,99 €/ Stück



MONTAGEKLAMMER

ARTIKEL-NR. **3296**
 NETTO-LISTENPREIS 5,99 €/ Stück

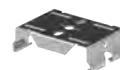

60°

DIMMBAR	NETTO-LICHTSTROM**	LEISTUNGS AUFNAHME	EFFIZIENZ**	NETTO-LISTENPREIS	ARTIKEL-NR.
1 – 10 V	max. 14.100 lm	max. 75 W	max. 190 lm/W	179,00 €	3292-240060



120°

DIMMBAR	NETTO-LICHTSTROM**	LEISTUNGS AUFNAHME	EFFIZIENZ**	NETTO-LISTENPREIS	ARTIKEL-NR.
1 – 10 V	max. 12.300 lm			179,00 €	3293-240180
1 – 10 V 	max. 2.300 lm	max. 80 W	max. 165 lm/W	379,00 €	3293-240180-NOT*
DALI	max. 12.300 lm			189,00 €	3293-240180-DALI



Andere Lichtfarben und Abstrahlwinkel können ab 100 Stück projektbezogen gefertigt werden. Stelle Deine Anfrage an: info@dotlux.de

* Batteriekapazität 3 h bei 6 W 

** Detaillierte Werte zu Netto-Lichtstrom und Effizienz findest Du in unserem [Online Produktverzeichnis](#) unter der jeweiligen Artikel-Nummer im Beschreibungstext oder unter dem QR-Code.



WEITERES ZUBEHÖR

START-/ENDKAPPE

ARTIKEL-NR. 3298-2

NETTO-LISTENPREIS 3,99 €



EINSPEISER/AUSSPEISER 8-POLIG

VERSION	NETTO-LISTENPREIS	ARTIKEL-NR.
---------	-------------------	-------------

Einspeiser	12,99 €	3300-2
------------	---------	---------------

Ausspeiser	12,99 €	5045-2
------------	---------	---------------



KABELVERSCHRAUBUNG

ARTIKEL-NR. 3299

NETTO-LISTENPREIS 1,99 €



TRAGSCHIENE 1-LÄNGIG 8-polig, 8 x 2,5 mm²

ARTIKEL-NR. 3288-2

NETTO-LISTENPREIS 59,90 €



TRAGSCHIENE 2-LÄNGIG 8-polig, 8 x 2,5 mm²

ARTIKEL-NR. 3289-2

NETTO-LISTENPREIS 92,90 €



BLINDEINHEIT 1-LÄNGIG

ARTIKEL-NR. 3290-2

NETTO-LISTENPREIS 15,99 €



SCHNELLEINSPEISER INKL. ANSCHLUSSKLEMME 24 cm
Hierfür wird mind. eine Kabelverschraubung empfohlen

ARTIKEL-NR. 3297-2

NETTO-LISTENPREIS 46,90 €



ENDSTÜCK OHNE KABELVERSCHRAUBUNG 17 cm
Kann alternativ zur Endkappe verwendet werden

ARTIKEL-NR. 3360-2

NETTO-LISTENPREIS 29,99 €



3-PHASENEINSATZ 1-LÄNGIG 700 mm

ARTIKEL-NR. 3291-2

NETTO-LISTENPREIS 119,00 €



SCHUKO STECKDOSENEINSATZ FÜR 3-PHASENEINSATZ

ARTIKEL-NR. 3731

NETTO-LISTENPREIS 69,90 €



3-Phasen-Strahler SLIMtrack*



* Eine größere Auswahl an kompatiblen Leuchten findest Du unter der Rubrik TRACKLIGHTS

10 KV ÜBERSPANNUNGSSCHUTZ INLINE

ARTIKEL-NR. 5044

NETTO-LISTENPREIS 29,99 €



Schütze Dein Lichtbandsystem effektiv vor Spannungsspitzen mit dem einfach integrierbaren Überspannungsschutz mit LED-Bereitschaftsanzeige.



WEGE- & POLLERLEUCHTEN

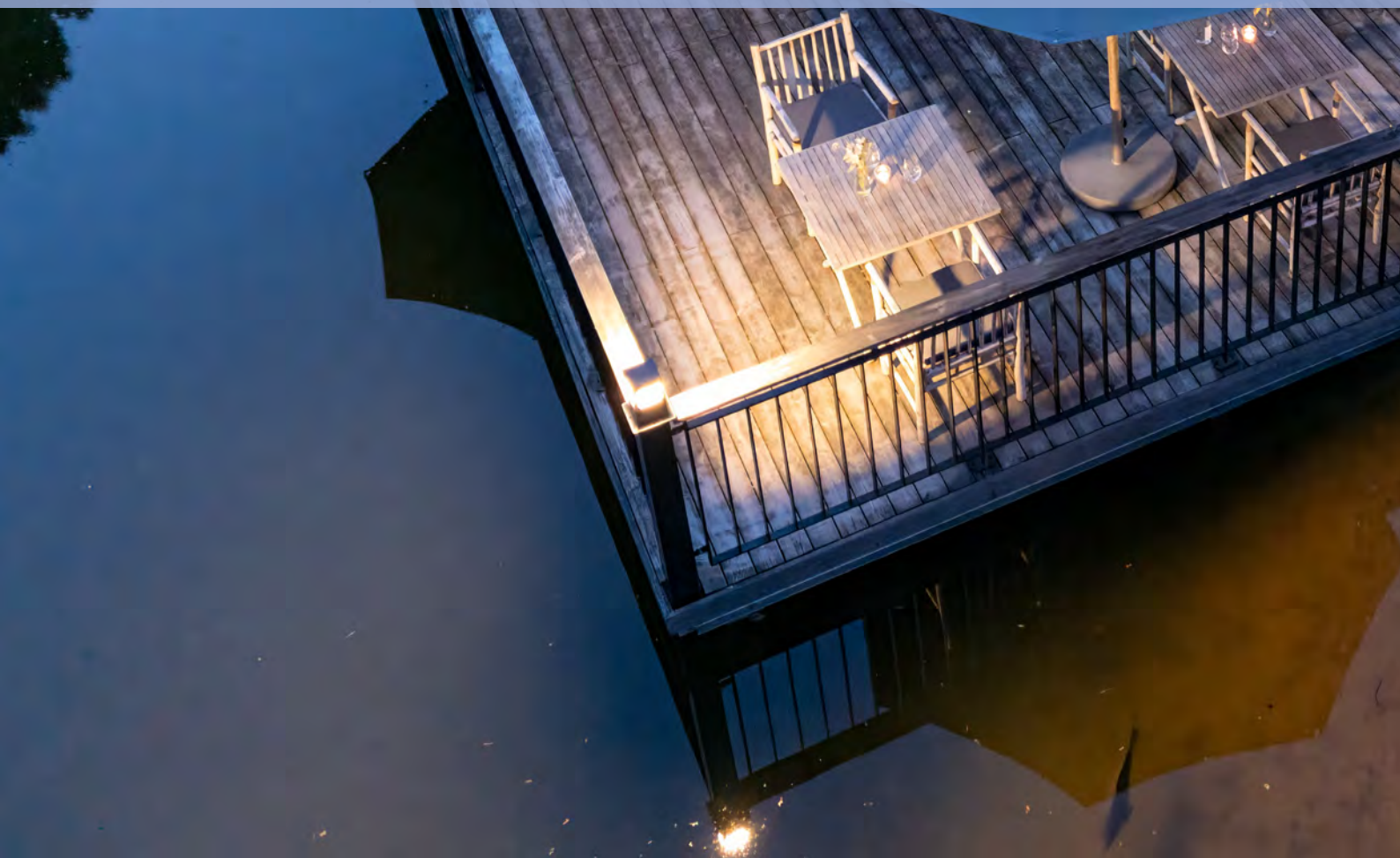

- 360° Rundum-Lichtabstrahlung für gleichmäßige Ausleuchtung ohne Blendung (ULR=0)
- Ideal für großflächige Beleuchtung durch weitreichende Lichtverteilung
- Hohe Langlebigkeit durch hochwertige Materialien
- Wetterfest dank IP65 Schutz gegen Wasser und Staub
- IK10 Schlagfestigkeit für höchste Widerstandsfähigkeit
- Vielseitige Anwendung: Ideal für Bürogebäude, Wohn- und Freizeitanlagen und Gärten



PROLINE TERRA

GEHÄUSE	Aluminium, ähnlich DB703
ABMESSUNGEN	Ø 100 mm
FARBTEMPERATUR	3000 K
FARBWIEDERGABEINDEX	Ra > 82
EINGANGSSPANNUNG	220 – 240 V AC
TEMPERATURBEREICH	-25 °C bis +45 °C
NUTZLEBENSDAUER	50.000 h



HINWEIS:

Inklusive Befestigungsanker und wasserdichter Y-Verteilerdose (IP68) zur Durchverdrahtung.

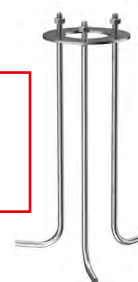

	LEISTUNGS-AUFNAHME	NETTO-LICHTSTROM	EFFIZIENZ	NETTO-LISTENPREIS	ARTIKEL-NR.
550 mm	6,5 W	320 lm	50 lm/W	299,00 €	6674-030360

	LEISTUNGS-AUFNAHME	NETTO-LICHTSTROM	EFFIZIENZ	NETTO-LISTENPREIS	ARTIKEL-NR.
1.000 mm	12 W	550 lm	46 lm/W	399,00 €	6673-030360



- Frei wählbare Lichtaustrittsfläche durch austauschbare Glas- und Abdeckplatten
- POWERselect ermöglicht die Einstellung der Systemleistung 50 % / 100 %
- Robustes, strahlwassergeschütztes Design für den Außenbereich mit IP65 Schutz
- Blendfreie und homogene Lichtverteilung mit hoher Farbwiedergabe Ra > 82
- EASYbase-Plattform ermöglicht einfache und schnelle Montage
- Montagebasis aus spezieller Aluminiumlegierung, zugelassen für Installation mit Erdkontakt

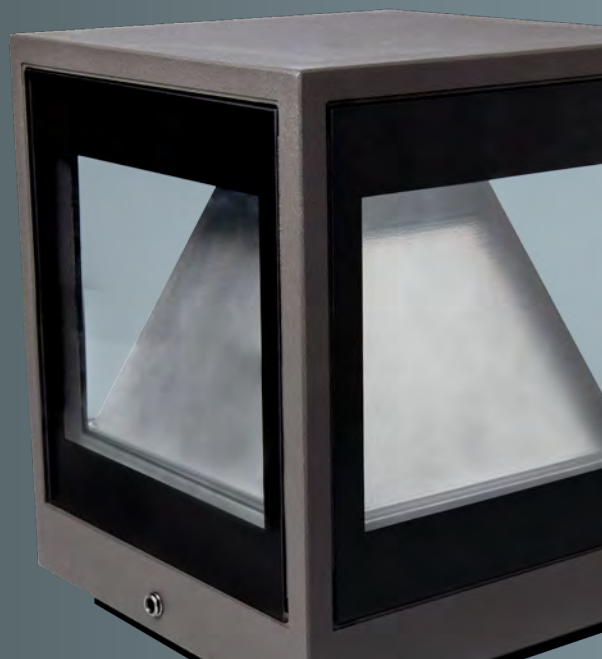

PROLINE WAY



GEHÄUSE	Aluminium, ähnlich DB703
ABMESSUNGEN	120 × 120 × 148 mm
FARBWIEDERGABEINDEX	Ra > 82
EINGANGSSPANNUNG	186 – 240 V AC/DC
NETTO-LICHTSTROM	max. 800 lm*
LEISTUNGS-AUFNAHME	max. 15 W
EFFIZIENZ	max. 53 lm/W*
TEMPERATURBEREICH	-25 °C bis +45 °C
NUTZLEBENSDAUER	40.000 h



PRODUKTVIDEO

	NETTO-LISTENPREIS	ARTIKEL-NR.	
3.000 K	219,00 €	4561-030360	
4.000 K	219,00 €	4561-040360	

ZUBEHÖR

ABDECKPLATTE	
ARTIKEL-NR.	4561-Abdeckplatte
NETTO-LISTENPREIS	9,99 €

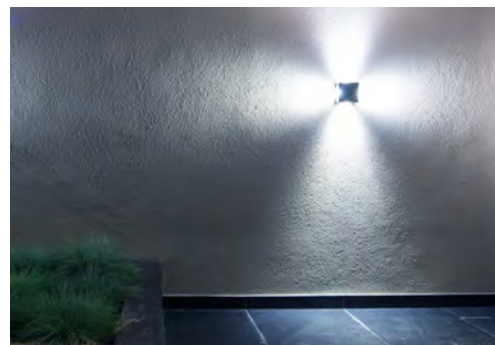

* Detaillierte Werte zu Netto-Lichtstrom und Effizienz findest Du in unserem [Online Produktverzeichnis](#) unter der jeweiligen Artikel-Nummer im Beschreibungstext oder unter dem QR-Code.



Glasscheiben austauschbar



**AB WERK
MIT 4 GLÄSERN
BESTÜCKT**

Optional mit Abdeckplatte
(4561-Abdeckplatte)



BEISPIELE FÜR LICHTAUSTRITTE

Jede der 4 Seiten lässt sich über den internen DIP-Schalter abschalten. Um optisch zu variieren können die Gläser auch durch eine Abdeckplatte ersetzt werden.

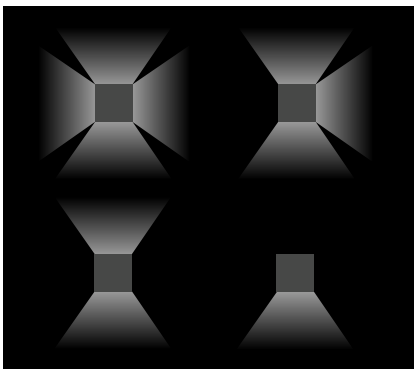

Mit Hilfe des 1. Dipschalters lässt sich die Leistung auf 15 oder 7,5 Watt einstellen. Zusätzlich kann diese Leistung auf die 4 Seiten der Leuchte verteilt werden (2 – 5).

Die Gesamtleistung teilt sich durch die Anzahl der Flächen, die angeschaltet sind.



1 = Leistung 15 W (ON) oder 7,5 W (OFF)
2 – 5 = Leistung auf Seite (ON) oder keine Leistung auf Seite (OFF)

Beispiel siehe Grafik:

1 = ON (15 W)
2 = OFF, 3 = ON, 4 = ON, 5 = OFF



Daraus folgt: 15 W insgesamt auf Seite 3 und 4 (ON)
15 W / 2 Seiten = 7,5 W auf Seite 3, wie auch auf Seite 4

- Frei wählbare Lichtaustrittsfläche durch austauschbare Glas- und Abdeckplatten
- POWERselect ermöglicht die Einstellung der Systemleistung 50 % / 100 %
- Hochwertiges Aluminiumgehäuse mit Pulverbeschichtung in DB703
- Robustes, strahlwassergeschütztes Design für den Außenbereich mit IP65 Schutz
- Blendfreie und homogene Lichtverteilung mit hoher Farbwiedergabe Ra > 82
- EASYbase-Plattform ermöglicht einfache und schnelle Montage
- Zur Durchverdrahtung mit Anschlussbox (Eingang und Ausgang jeweils für 3 × 2,5 mm² Kabel)
- Montagebasis aus spezieller Aluminiumlegierung, zugelassen für Installation mit Erdkontakt



PROLINE WAY



GEHÄUSE	Aluminium, ähnlich DB703
ABMESSUNGEN	120 × 120 mm
FARBWIEDERGABEINDEX	Ra > 82
EINGANGSSPANNUNG	186 – 240 V AC/DC
NETTO-LICHTSTROM	800 lm*
LEISTUNGS-AUFNAHME	5 W
EFFIZIENZ	53 lm/W*
TEMPERATURBEREICH	-25 °C bis +45 °C
NUTZLEBENSDAUER	40.000 h



PRODUKTVIDEO

AB WERK MIT 4 GLÄSERN BESTÜCKT

ZUBEHÖR

ABDECKPLATTE

ARTIKEL-NR. 4561-Abdeckplatte

NETTO-LISTENPREIS 9,99 €



ERDSPIESS

ARTIKEL-NR. 5244

LÄNGE 402 mm

NETTO-LISTENPREIS 29,99 €



PROFI-BETONANKER FÜR WAY-POLLERLEUCHE

ARTIKEL-NR. 6200

ABMESSUNGEN 120 × 120 × 500 mm

NETTO-LISTENPREIS 109,00 €



PROFI MONTAGEBASIS FÜR BESSEREN HALT

ARTIKEL-NR. 6114

NETTO-LISTENPREIS 69,90 €



PIR-SENSORMODUL MIT MAX. 8 m REICHWEITE

Einstellbare Werte:

Empfindlichkeit in lux / Leuchtdauer in min



ARTIKEL-NR. 5493

NETTO-LISTENPREIS 82,90 €



* Detaillierte Werte zu Netto-Lichtstrom und Effizienz findest Du in unserem [Online Produktverzeichnis](#) unter der jeweiligen Artikel-Nummer im Beschreibungstext oder unter dem QR-Code.



200 mm

FARB-TEMPERATUR	NETTO-LISTENPREIS	ARTIKEL-NR.
3.000 K	249,00 €	4558-030360
4.000 K		4558-040360



550 mm

FARB-TEMPERATUR	NETTO-LISTENPREIS	ARTIKEL-NR.
3.000 K	289,00 €	4559-030360
4.000 K		4559-040360



1.000 mm

FARB-TEMPERATUR	NETTO-LISTENPREIS	ARTIKEL-NR.
3.000 K	339,00 €	5259-030360
4.000 K		5259-040360



Die WAY-Pollerleuchten haben dieselben Funktionen wie die WAY-Wandleuchten.

- Solar- / Akku-Leuchte mit extra großem PV-Panel und 2-Modi-Bewegungssensor
- Hochwertiges, spritzwassergeschütztes Aluminiumgehäuse mit Pulverbeschichtung
- Blendfreie, homogene und schattenfreie Lichtverteilung
- EASYbase-Plattform ermöglicht einfache und schnelle Montage und Akkuaustausch
- Inklusive Akku und Montagezubehör

Solar-/
Akku-
leuchte



PROLINE FLASH

GEHÄUSE	Aluminium, grau
ABDECKUNG	Polycarbonat
SENSOR	Infrarot, 6 – 10 m
FARBTEMPERATUR	3.000 K
FARBWIEDERGABEINDEX	Ra > 82
LEUCHTDAUER	max. 20 h bei 15 % max. 3 h bei 100 %
NETTO-LICHTSTROM	250 lm
LEISTUNGS-AUFNAHME	3,5 W
EFFIZIENZ	71 lm/W
TEMPERATURBEREICH	-20 °C bis +45 °C
NUTZLEBENSDAUER	30.000 h



TIPP:

Die **FLASH-** Serie kann mit dem Hausnummerset **ARTIKEL-NR. 4751** als Hausnummernleuchte verwendet werden.



FLASHwall

ABMESSUNGEN	GEWICHT	NETTO-LISTENPREIS	ARTIKEL-NR.
160 × 180 × 255 mm	1,8 kg	229,00 €	4965-030120



FLASHground

ABMESSUNGEN	GEWICHT	NETTO-LISTENPREIS	ARTIKEL-NR.
160 × 180 × 1.000 mm	3,7 kg	329,00 €	4966-030120



ERSATZTEIL

LITHIUM-IONEN-AKKU 7,4 V / 1.500 mAh

ARTIKEL-NR. **4967**
 NETTO-LISTENPREIS 33,90 €

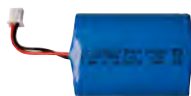

ZUBEHÖR

BETONANKER FÜR **FLASH**ground
 EINSTELLBARE MONTAGEHÖHE

ARTIKEL-NR. **4968**
 ABMESSUNGEN 260 x 115 x 3 mm
 NETTO-LISTENPREIS 39,90 €



BEWEGUNGSSENSOR

<p>A</p> <p>15 %</p> <p>100 %</p> <p>15 sek. 15 %</p>	<p>B</p> <p>0 %</p> <p>100 %</p> <p>15 sek. 0 %</p>
--	--

A) 15% Lichtstärke nach Sonnenuntergang, 100 % Lichtstärke nach Bewegung (Dauer 15 Sekunden), 15 % Lichtstärke bei keiner Bewegung

B) 100% Lichtstärke nach Bewegung (Dauer 15 Sekunden), 0 % Lichtstärke bei keiner Bewegung

HAUSNUMMERNSET (SELBSTKLEBEND) BESTEHEND AUS

- 3 Zehlersätze (0 – 9)
- Buchstabensatz in Großbuchstaben (A – H)
- Buchstabensatz in Kleinbuchstaben (a – h)

ARTIKEL-NR. **4751**
 ZIFFERNHÖHE **8,5 cm**
 NETTO-LISTENPREIS 17,99 €

ABCDE	12345	12345	12345
FGH	67890	67890	67890
abcdefgh			

- Hochwertiges Aluminiumgehäuse mit Pulverbeschichtung in RAL 7016 in zeitlosem Design
- Blendfreie, homogene und schattenfreie Lichtverteilung
- Inklusive Montagezubehör



PROLINE CONE

GEHÄUSE	Aluminium, ähnlich RAL 7016
FARBTEMPERATUR	3.000 K
FARBWIEDERGABEINDEX	Ra > 82
EINGANGSSPANNUNG	220 - 240 V AC
NETTO-LICHTSTROM	380 lm
LEISTUNGS-AUFNAHME	9 W
EFFIZIENZ	42 lm/W
TEMPERATURBEREICH	-20 °C bis +40 °C
NUTZLEBENSDAUER	30.000 h



ZUBEHÖR FÜR CONEground

ERDSPIESS

ARTIKEL-NR.	5244
LÄNGE	402 mm
NETTO-LISTENPREIS	29,99 €



BETONANKER AUS EDELSTAHL
EINSTELLBARE MONTAGEHÖHE

ARTIKEL-NR.	4968
ABMESSUNGEN	260 × 115 × 3 mm
NETTO-LISTENPREIS	39,90 €

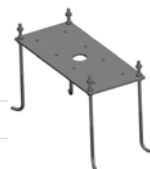

CONEwall



- EASYbase-Plattform ermöglicht einfache und schnelle Montage

ABMESSUNGEN	GEWICHT	NETTO-LISTENPREIS	ARTIKEL-NR.
Ø 90, 218 × 119 mm	0,85 kg	109,00 €	4748-030360



PRODUKTVIDEO

CONEground

- Einfache und schnelle Montage über Leuchtenanschlussklemme

ABMESSUNGEN	GEWICHT	NETTO-LISTENPREIS	ARTIKEL-NR.
Ø 90, 650 mm	1,57 kg	139,00 €	4749-030360



PRODUKTVIDEO

- Hochwertiges Aluminiumgehäuse mit Pulverbeschichtung in ähnlich RAL 7016 in zeitlosem Design
- Blendfreie, homogene und schattenfreie Lichtverteilung
- Inklusive Montagezubehör
- EASYbase-Plattform ermöglicht einfache und schnelle Montage
- Zukunftssicher aufgrund auswechselbarem GU10-Leuchtmittel

LEUCHTMITTEL
GU10
SEPARAT
BESTELLEN

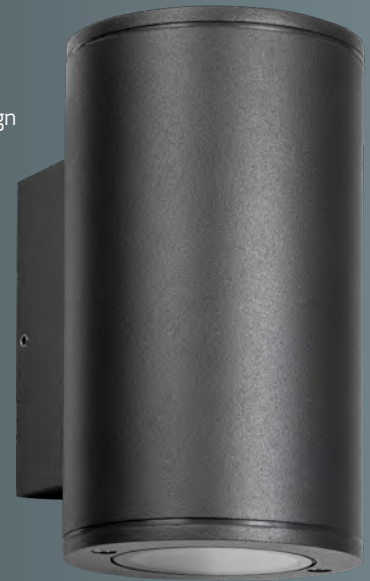

PROLINE CONEtwIn

ARTIKEL-NR.	4750-1
GEHÄUSE	Aluminium, ähnlich RAL 7016
ABMESSUNGEN	120 × 90 × 155 mm
GEWICHT	0,68 kg
SOCKEL	2 × GU10
NETTO-LISTENPREIS	54,90 €



PRODUKTVIDEO

ZUBEHÖR

DREHDIMMER 5 – 100 W PHASENABSCHNITT

ARTIKEL-NR.	5180
NETTO-LISTENPREIS	38,90 €



ABDECKRAHMEN DREHDIMMER

ARTIKEL-NR.	5214
NETTO-LISTENPREIS	9,99 €



DALI-PHASENABSCHNITTDIMMER MAX. 200 W

ARTIKEL-NR.	5425-1
NETTO-LISTENPREIS	79,90 €



WANDLEUCHTEN

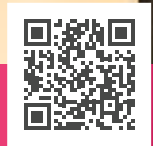

KATEGORIE VIDEO



- Robustes, strahlwassergeschütztes Design für den Außenbereich mit IP65 Schutz
- EASYbase-Plattform ermöglicht einfache und schnelle Montage
- Zwei unabhängig voneinander einstellbare Abstrahlwinkel mit Winkelanzeige ermöglichen gleichmäßige Lichteffekte auch bei größeren Projekten
- Der spezielle Lichtdiffusor ermöglicht scharfe Lichteffekte nahezu ohne Farbverzerrungen



PROLINE BEAMO

ABMESSUNGEN	120 × 97 × 100 mm
GEHÄUSE	Aluminium
FARBTEMPERATUR	3.000 K
FARBWIEDERGABEINDEX	Ra > 82
EINGANGSSPANNUNG	220 – 240 V AC
NETTO-LICHTSTROM	max. 900 lm
LEISTUNGS-AUFNAHME	10 W
EFFIZIENZ	90 lm/W
TEMPERATURBEREICH	-20 °C bis +45 °C
NUTZLEBENSDAUER	50.000 h



PRODUKTVIDEO

STUFENLOSE WINKEL-EINSTELLUNG



Abstrahlwinkel oben: 60°
Abstrahlwinkel unten: 90°



Abstrahlwinkel oben: 90°
Abstrahlwinkel unten: 60°



Abstrahlwinkel oben: 120°
Abstrahlwinkel unten: 30°



Markierungen für die exakte Einstellung des Abstrahlwinkels



schwarz
ähnlich RAL 9005

NETTO-LISTENPREIS	ARTIKEL-NR.
82,90 €	4730-030120



weiß
ähnlich RAL 9016

NETTO-LISTENPREIS	ARTIKEL-NR.
82,90 €	4729-030120



anthrazit
ähnlich RAL 7016

NETTO-LISTENPREIS	ARTIKEL-NR.
82,90 €	5037-130120

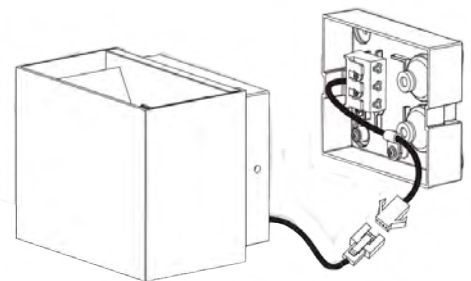

EASYbase für einfache Montage

- Moderne, dekorative Wandleuchte mit 6 Lichtauslässen (3 oben und 3 unten)
- Asymmetrische Linsen sorgen für eine besonders gleichmäßige und gezielte Ausleuchtung
- Ideal für Akzentbeleuchtung geeignet und schafft eine angenehme Atmosphäre
- Blendfreie Abdeckung der Linse reduziert die Lichtverschmutzung
- Doppeldichtungstüllen für Durchverdrahtung
- Robustes, spritzwassergeschütztes Gehäuse
- Direkte Wandmontage im Innen- und Außenbereich

BLEND-
FREIES
DESIGN

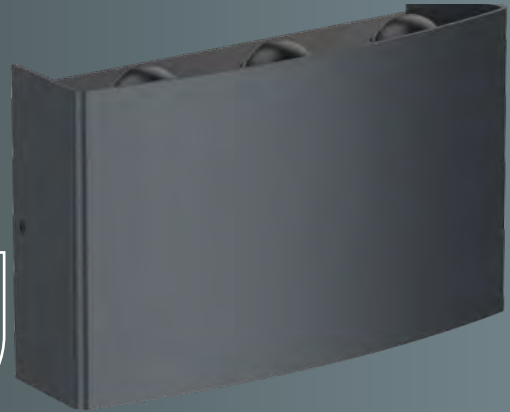

PROLINE SIXFOLD

GEHÄUSE	Aluminium, ähnlich RAL 9005
ABDECKUNG	Polycarbonat
ABMESSUNGEN	165 × 94 × 49 mm
GEWICHT	0,42 kg
FARBTEMPERATUR	3.000 K
FARBWIEDERGABEINDEX	Ra > 82
EINGANGSSPANNUNG	220 – 240 V AC
NETTO-LICHTSTROM	320 lm
LEISTUNGS-AUFNAHME	6 W
EFFIZIENZ	53 lm/W
TEMPERATURBEREICH	-20 °C bis +45 °C
NUTZLEBENSDAUER	50.000 h



Durchverdrahtung möglich dank der zwei großen Kabeleinlassgummis.

schwarz
ähnlich RAL 9005



NETTO-LISTENPREIS	ARTIKEL-NR.
69,90 €	5991-030030

weiß
ähnlich RAL 9016



NETTO-LISTENPREIS	ARTIKEL-NR.
69,90 €	5992-030030

- Moderne, dekorative Wandleuchte mit direkter und indirekter Beleuchtung
- Einzigartiges Design mit großer, dekorativer Wirkung
- Robustes, spritzwassergeschütztes Gehäuse aus Aluminium bietet mit IP65 Zertifizierung besten Schutz für den Außenbereich
- Hervorragendes Wärmemanagement durch Aluminiumgehäuse sorgt für eine lange Lebensdauer



PROLINE MORPHO

GEHÄUSE	Aluminium
ABDECKUNG	Glas
ABMESSUNGEN	200 × 100 × 80 mm
GEWICHT	0,69 kg
FARBTEMPERATUR	3.000 K
FARBWIEDERGABEINDEX	Ra > 82
EINGANGSSPANNUNG	220 – 240 V AC
NETTO-LICHTSTROM	322 lm
LEISTUNGS-AUFNAHME	6 W
EFFIZIENZ	53 lm/W
TEMPERATURBEREICH	-20 °C bis +45 °C
NUTZLEBENSDAUER	50.000 h



Durchverdrahtung möglich dank der zwei großen Kabeleinlassgummis.

schwarz
ähnlich RAL 9005



NETTO-LISTENPREIS ARTIKEL-NR.
99,90 € 5917-030120

weiß
ähnlich RAL 9016



NETTO-LISTENPREIS ARTIKEL-NR.
99,90 € 5918-030120

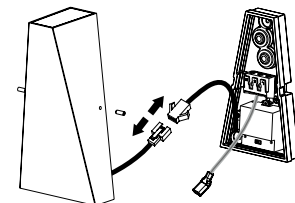

EASYbase für einfache Montage mit doppeltem Kabeleinlass.

- Moderne, dekorative Wandleuchte einseitig oder beidseitig leuchtend
- Variable Lichteffekte durch steckbare, innenliegende Schablonen optional bestellbar
- Robustes, spritzwassergeschütztes Gehäuse aus Aluminium bietet mit IP65 besten Schutz für den Außenbereich
- Durchverdrahtung möglich dank der zwei großen Kabeleinlassgummis und Schnellanschlussklemme
- EASYbase-Plattform ermöglicht einfache und schnelle Montage

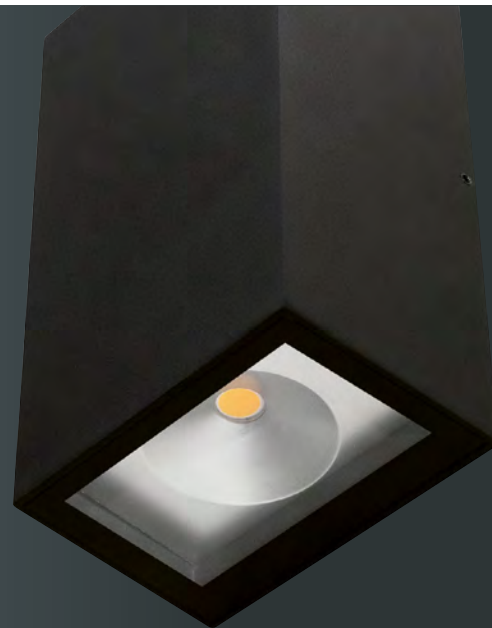

PROLINE FLEXP

GEHÄUSE	Aluminium, schwarz ähnlich RAL 9005
ABDECKUNG	Echtglas
ABMESSUNGEN	165 × 95 × 67 mm
GEWICHT	0,79 kg
FARBTEMPERATUR	3.000 K
FARBWIEDERGABEINDEX	Ra > 82
EINGANGSSPANNUNG	220 – 240 V AC
TEMPERATURBEREICH	-20 °C bis +40 °C
NUTZLEBENSDAUER	50.000 h



ZUBEHÖR

45° Einsatz

ARTIKEL-NR. 5309

NETTO-LISTENPREIS 5,99 €

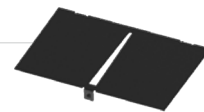

60° Einsatz

ARTIKEL-NR. 5310

NETTO-LISTENPREIS 5,99 €

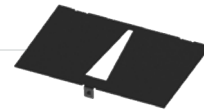

90° Einsatz

ARTIKEL-NR. 5311

NETTO-LISTENPREIS 5,99 €

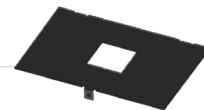

20° + 45° + 20° Einsatz

ARTIKEL-NR. 5312

NETTO-LISTENPREIS 5,99 €

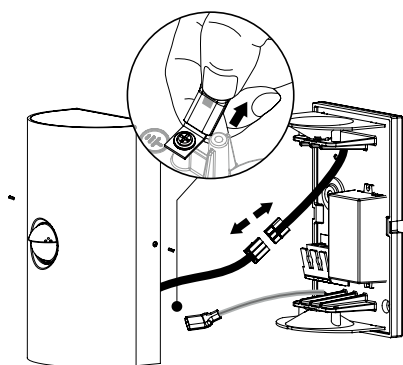
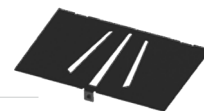

EASYbase für einfache Montage mit doppeltem Kabeleinlass.

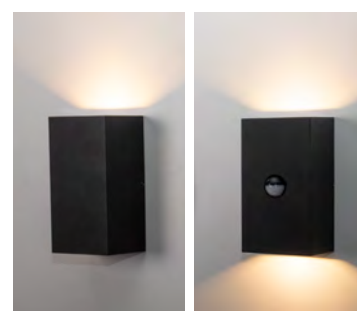

Abstrahlwinkel ohne Aufsatz 100°



FLEEXO

LEISTUNGS-AUFNAHME	NETTO-LICHTSTROM	EFFIZIENZ	NETTO-LISTENPREIS	ARTIKEL-NR.
8 W	750 lm	93 lm/W	89,90 €	5306-030100

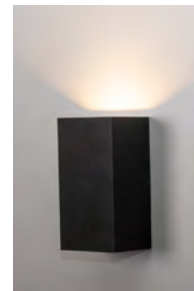

FLEXOtwIn

LEISTUNGS-AUFNAHME	NETTO-LICHTSTROM	EFFIZIENZ	NETTO-LISTENPREIS	ARTIKEL-NR.
16 W	1.250 lm	78 lm/W	119,00 €	5307-030100



FLEXOtwIn-sensor SENSOR PIR und Tageslichtsensor max. 6 m

- Integrierter Sensor mit einstellbarer Leuchtdauer und Helligkeitsniveau

LEISTUNGS-AUFNAHME	NETTO-LICHTSTROM	EFFIZIENZ	NETTO-LISTENPREIS	ARTIKEL-NR.
16 W	1.250 lm	78 lm/W	139,00 €	5308-030100



- Besonders flache Leuchte mit asymmetrischer Speziallinse erschafft tolle Wallwasher-Effekte
- Robustes, spritzwassergeschütztes Gehäuse aus Aluminium bietet mit IP65 besten Schutz für den Außenbereich
- Auch für den Innenbereich als moderne Wandleuchte geeignet
- Durchverdrahtung möglich dank zwei großen Kabeleinlassgummis
- Einfache und schnelle Montage durch Schnellanschlussklemme

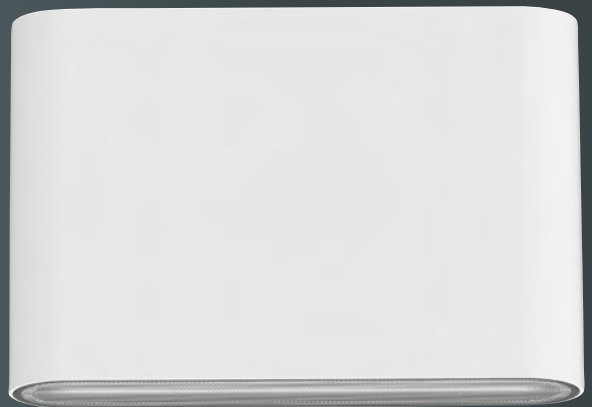

PROLINE FLASK

GEHÄUSE	Aluminium
ABDECKUNG	Polycarbonat
FARBTEMPERATUR	3.000 K
FARBWIEDERGABEINDEX	Ra > 82
EINGANGSSPANNUNG	220 – 240 V AC
TEMPERATURBEREICH	-20 °C bis +45 °C
NUTZLEBENSDAUER	50.000 h

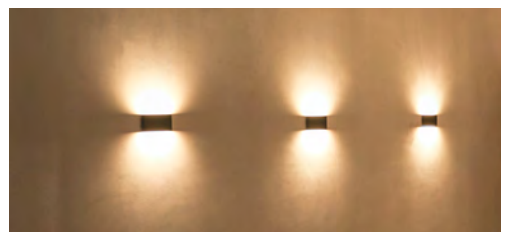
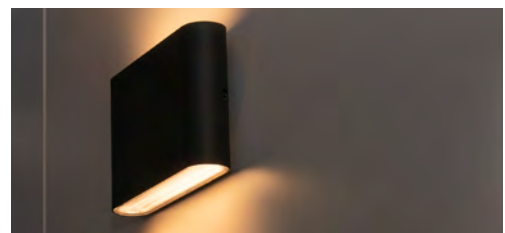

schwarz
ähnlich RAL 9005

LEISTUNGS-AUFNAHME	ABMESSUNGEN	GEWICHT	NETTO-LICHT-STROM	EFFIZIENZ	NETTO-LISTENPREIS	ARTIKEL-NR.
6 W	135 × 90 × 31 mm	0,47 kg	530 lm	88 lm/W	69,90 €	5298-030030
10 W	175 × 90 × 31 mm	0,57 kg	940 lm	94 lm/W	79,90 €	5299-030030



weiß
ähnlich RAL 9016

LEISTUNGS-AUFNAHME	ABMESSUNGEN	GEWICHT	NETTO-LICHT-STROM	EFFIZIENZ	NETTO-LISTENPREIS	ARTIKEL-NR.
6 W	135 × 90 × 31 mm	0,47 kg	530 lm	88 lm/W	69,90 €	5300-030030
10 W	175 × 90 × 31 mm	0,57 kg	940 lm	94 lm/W	79,90 €	5301-030030

- Moderne, dekorative Wandleuchte mit direkter und indirekter Beleuchtung für den Innenraum
- Einzigartiges Design mit großer dekorativer Wirkung
- Hervorragendes Wärmemanagement durch Aluminiumgehäuse sorgt für eine lange Lebensdauer



PROLINE FLAME

GEHÄUSE	Aluminium
ABDECKUNG	Polycarbonat, gefrostet
ABMESSUNGEN	120 × 140 × 70 mm
GEWICHT	0,48 kg
FARBTEMPERATUR	3.000 K
FARBWIEDERGABEINDEX	Ra > 82
EINGANGSSPANNUNG	220 – 240 V AC
NETTO-LICHTSTROM	632 lm
LEISTUNGS-AUFNAHME	8 W
EFFIZIENZ	79 lm/W
TEMPERATURBEREICH	-20 °C bis +45 °C
NUTZLEBENSDAUER	50.000 h



Durchverdrahtung möglich

schwarz
ähnlich RAL 9005



NETTO-LISTENPREIS	ARTIKEL-NR.
64,90 €	5996-030110

weiß
ähnlich RAL 9016



NETTO-LISTENPREIS	ARTIKEL-NR.
64,90 €	5997-030110



- Besonders weicher Lichteffekt durch innenliegenden Reflektor erschafft tolle Atmosphäre
- Robustes, spritzwassergeschütztes Gehäuse aus Aluminium und Echtglas bietet mit IP65 besten Schutz für den Außenbereich
- Phasenabschnittsdimmbar und somit auch für den Innenbereich als moderne Wandleuchte geeignet
- Durchverdrahtung möglich dank der zwei großen Kabeleinlassgummis und Schnellanschlussklemme
- EASYbase-Plattform ermöglicht einfache und schnelle Montage, auch vertikal

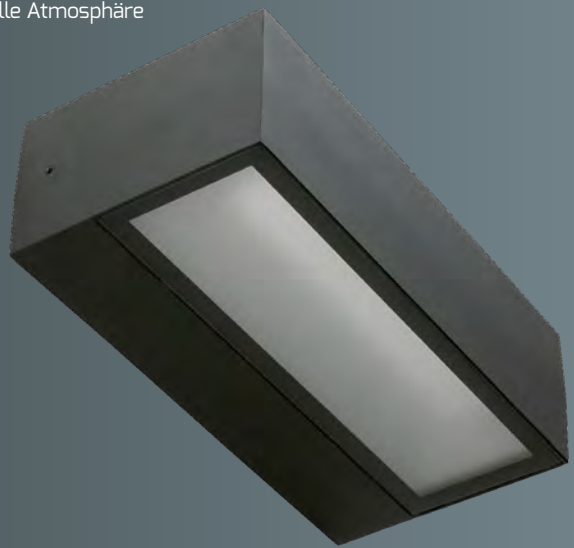

PROLINE BRICK



GEHÄUSE	Aluminium schwarz, ähnlich 9005
ABDECKUNG	Echtglas, satiniert
ABMESSUNGEN	200 × 100 × 60 mm
FARBTEMPERATUR	3.000 K 3.500 K 4.000 K
FARBWIEDERGABEINDEX	Ra > 82
EINGANGSSPANNUNG	186 – 240 V AC/DC
TEMPERATURBEREICH	-20 °C bis +45 °C
NUTZLEBENSDAUER	50.000 h



ZUBEHÖR

DREHDIMMER 5 – 100 W PHASENABSCHNITT

ARTIKEL-NR. 5180

NETTO-LISTENPREIS 38,90 €



ABDECKRAHMEN DREHDIMMER

ARTIKEL-NR. 5214

NETTO-LISTENPREIS 9,99 €



DALI-PHASENABSCHNITTSDIMMER MAX. 200 W

ARTIKEL-NR. 5425-1

NETTO-LISTENPREIS 79,90 €

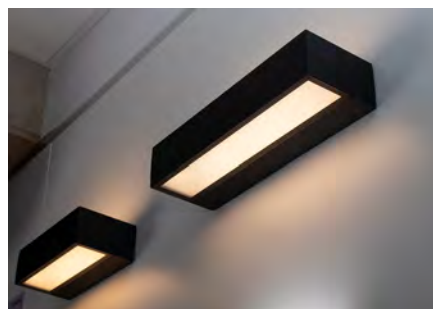
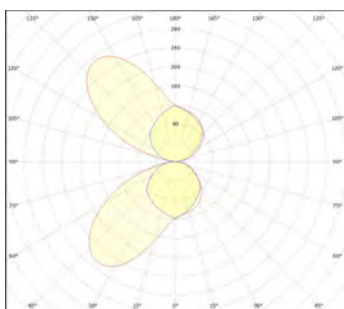



10 W	ABMESSUNGEN	GEWICHT	NETTO-LICHTSTROM	EFFIZIENZ	NETTO-LISTENPREIS	ARTIKEL-NR.
200 mm	200 × 100 × 60 mm	0,71 kg	750 lm	75 lm/W	129,00 €	5296-098060



15 W	ABMESSUNGEN	GEWICHT	NETTO-LICHTSTROM	EFFIZIENZ	NETTO-LISTENPREIS	ARTIKEL-NR.
300 mm	300 × 100 × 60 mm	1,09 kg	1.100 lm	73 lm/W	139,00 €	5297-098060

- Hochwertiges Aluminiumgehäuse mit Pulverbeschichtung in RAL 7016
- Robustes, strahlwassergeschütztes Design für den Außenbereich mit IP65 Schutz
- Blendfreie, homogene und schattenfreie Lichtverteilung
- EASYbase-Plattform ermöglicht einfache und schnelle Montage
- Inklusive Montagezubehör



PROLINE WALL

GEHÄUSE	Aluminium, ähnlich RAL 7016
ABDECKUNG	PC, gefrostet
FARBTEMPERATUR	3.000 K
FARBWIEDERGABEINDEX	Ra > 82
EINGANGSSPANNUNG	220 - 240 V AC
TEMPERATURBEREICH	-20 °C bis +40 °C
NUTZLEBENSDAUER	30.000 h



WALLround



ABMESSUNGEN	GEWICHT	LEISTUNGS- AUFNAHME	NETTO- LICHTSTROM	EFFIZIENZ	NETTO- LISTENPREIS	ARTIKEL-NR.
Ø 253, 65 mm	1,63 kg	14 W	1.050 lm	75 lm/W	169,00 €	4747-030120



PRODUKTVIDEO



WALLsquare



ABMESSUNGEN	GEWICHT	LEISTUNGS- AUFNAHME	NETTO- LICHTSTROM	EFFIZIENZ	NETTO- LISTENPREIS	ARTIKEL-NR.
235 × 235 × 65 mm	1,92 kg	14 W	1.100 lm	79 lm/W	169,00 €	4746-030120



PRODUKTVIDEO



HAUSNUMMERNLEUCHTEN



WALLsquare



- Mit Dämmerungsschalter (deaktivierbar)

ABMESSUNGEN	GEWICHT	LEISTUNGS-AUFNAHME	NETTO-LICHTSTROM	EFFIZIENZ	NETTO-LISTENPREIS	ARTIKEL-NR.
235 × 235 × 65 mm	1,93 kg	2,5 W	400 lm	160 lm/W	189,00 €	5046-130120

ZUBEHÖR HAUSNUMMERNSET

Das Hausnummernset (selbstklebend) muss zum Artikel **4746-030120** und **5046-130120** dazu bestellt werden.

Es beinhaltet 3 Zahlensätze (0 – 9) und jeweils einen Buchstabensatz in Groß- (A – H) und Kleinbuchstaben (a – h) mit einer Buchstabenhöhe von 8,5 cm.

ARTIKEL-NR.	4751	ABCDE	12345	12345	12345
NETTO-LISTENPREIS	17,99 €	FGH	67890	67890	67890
		abcdefgh			

- Dekorative, flache Wandleuchte mit asymmetrischer Lichtverteilung zur Wegebeleuchtung
- Robustes, spritzwassergeschütztes Gehäuse aus Aluminium bietet mit IP65 besten Schutz für den Außenbereich
- Durchverdrahtung möglich dank zwei großen Kabeleinlassgummis und Schnellanschlussklemme
- EASYbase-Plattform ermöglicht einfache und schnelle Montage



PROLINE GUIDE

GEHÄUSE	Aluminium, schwarz ähnlich RAL 9005
ABDECKUNG	schwarz
FARBTEMPERATUR	3.000 K
FARBWIEDERGABEINDEX	Ra > 82
EINGANGSSPANNUNG	186 – 240 V AC/DC
TEMPERATURBEREICH	-20 °C bis +45 °C
NUTZLEBENSDAUER	50.000 h

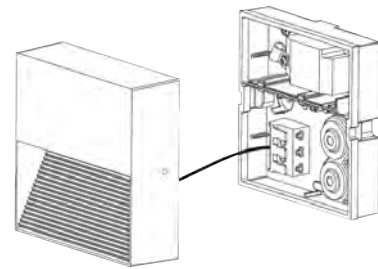

EASYbase für einfache Montage

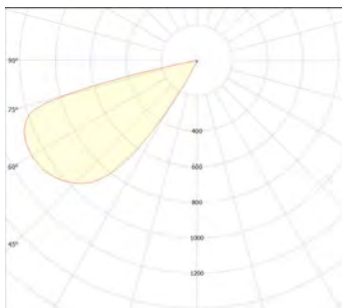

Lichtverteilungskurve von
GUIDEround

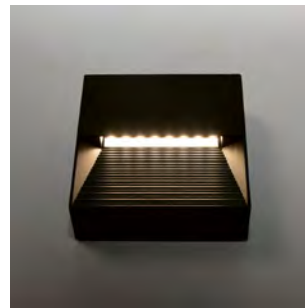
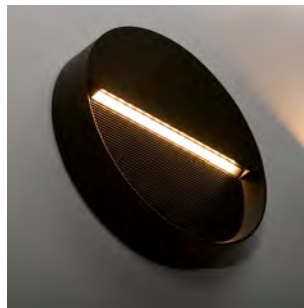

PROLINE GUIDERound

ABMESSUNGEN	LEISTUNGS- AUFNAHME	GEWICHT	NETTO- LICHTSTROM	EFFIZIENZ	NETTO- LISTENPREIS	ARTIKEL-NR.
Ø 114 × 37 mm	5 W	0,33 kg	130 lm	26 lm/W	64,90 €	5302-030060
Ø 180 × 35 mm	8 W	0,62 kg	240 lm	30 lm/W	74,90 €	5303-030070



PROLINE GUIDESquare

ABMESSUNGEN	LEISTUNGS- AUFNAHME	GEWICHT	NETTO- LICHTSTROM	EFFIZIENZ	NETTO- LISTENPREIS	ARTIKEL-NR.
114 × 114 × 37 mm	5 W	0,39 kg	130 lm	26 lm/W	64,90 €	5304-030060

PROLINE GUIDELong

ABMESSUNGEN	LEISTUNGS- AUFNAHME	GEWICHT	NETTO- LICHTSTROM	EFFIZIENZ	NETTO- LISTENPREIS	ARTIKEL-NR.
250 × 114 × 35 mm	10 W	0,75 kg	340 lm	34 lm/W	94,90 €	5305-030070

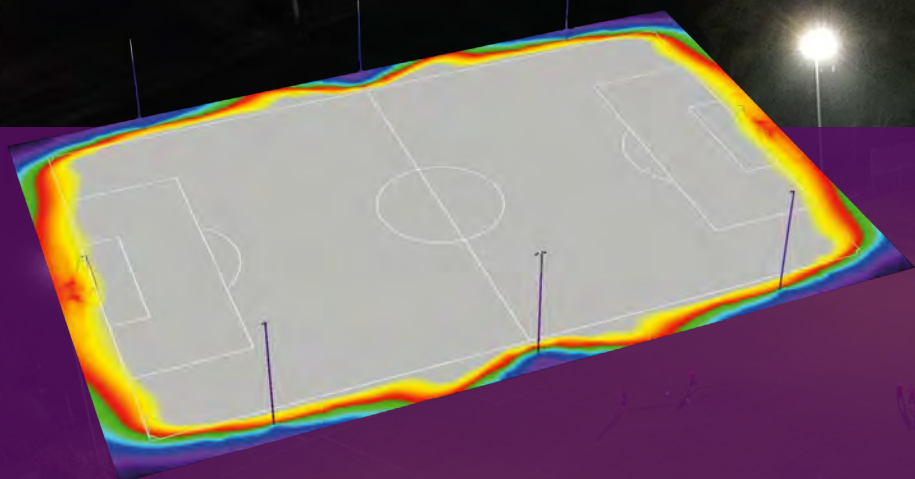
FLUTER



DOTLUX GMBH
WIR PLANEN DAS PERFEKTE LICHT!

Fordere jetzt kostenlos Deine unverbindliche und fachgerechte Lichtplanung nach DIN EN 12193 für Deine Sportanlage bei Deinem Großhändler an. Gerne erstellen wir eine Lichtplanung bei uns im Haus.

Nimm Kontakt mit Deinem Großhändler oder unserer Lichtplanungsabteilung auf – wir beraten Dich gerne individuell und persönlich!

Anfragen unter:
lichtplanung@dotlux.de





- Der kompakte Hochleistungsfluter HLFsport eignet sich ideal für Sport- und Fußballplätze
- Optimierte, asymmetrische Lichtlenkung ermöglicht blendfreien Spielbetrieb und Insektenschutz ULR<0 bei gleichzeitig reduzierter Anzahl an Flutern
- Schutz der Anlieger vor Streulicht durch spezielle Linsengeometrie
- Korrosionsbeständiges, pulverbeschichtetes Aluminiumgehäuse mit Druckausgleich und hohem IP / IK Schutz (IP66 / IK08)
- 1 – 10 V dimmbar (800 W / 1.200 W) und DALI dimmbar (1.600 W / 1.800 W) und dadurch kompatibel mit unserem Funkempfänger Art. 5007-1, ideal für die Umrüstung bestehender Anlagen
- 7 Jahre DOTLUX Garantie mit einer überdurchschnittlichen Lebensdauer: L80 > 90.000 h
- Sehr hohe Betriebssicherheit mit integriertem Überspannungsschutz 20 kV
- Augenschonend für Sportler sowie Zuschauer und ermöglicht flimmerfreie Videoaufnahmen
- Nachhaltiges Produktdesign durch einfach austauschbare Komponenten
- Alternative Lichtfarben sind ab 1 Stück bestellbar



PROLINE HLFsport

GEHÄUSE	Aluminium
FARBWIEDERGABEINDEX	Ra > 70
EINGANGSSPANNUNG	200 – 240 V AC (1.200 W Versionen) 200 – 420 V AC (1.600 W/1.800 W Versionen)
EFFIZIENZ	120 lm/W (1.200 W/1.600 W Versionen) 130 lm/W (1.800 W Versionen)
TEMPERATURBEREICH	-30 °C bis +50 °C
NUTZLEBENSDAUER	90.000 h



PRODUKTVIDEO

Das Netzteil kann direkt am Fluter oder bodennah am Mast montiert werden. Das vermindert das Gewicht am Mast und macht den HLFsport wartungsfreundlich.



ZUBEHÖR

EDELSTAHL SCHLAUCHSCHELLE MIT KLAPPVERSCHLUSS (2 STÜCK PRO NETZTEIL BENÖTIGT)

ARTIKEL-NR.	5531
SPANNBEREICH	60 – 370 mm
NETTO-LISTENPREIS	15,99 € / Stück



Ohne bohren direkt am Mast mit Edelstahl-Schlauchschellen zu befestigen.





800 W

702 × 294 × 536 mm

18,4 kg



ABSTRAHL- WINKEL	NETTO- LICHTSTROM	FARB- TEMPERATUR	NETTO- LISTENPREIS	ARTIKEL-NR.
80° × 12°	96.910 lm	3.000 K	2.590,00 €	5529-030080
	99.900 lm	4.000 K		5529-040080
106° × 15°	98.175 lm	3.000 K	2.590,00 €	5529-030106
	101.200 lm	4.000 K		5529-040106
115° × 35°	118.230 lm	3.000 K	2.590,00 €	5529-030115
	120.600 lm	4.000 K		5529-040115
131° × 24°	100.985 lm	3.000 K	2.590,00 €	5529-030131
	104.100 lm	4.000 K		5529-040131



1.200 W

702 × 369 × 681 mm

23,3 kg



ABSTRAHL- WINKEL	NETTO- LICHTSTROM	FARB- TEMPERATUR	NETTO- LISTENPREIS	ARTIKEL-NR.
80° × 12°	142.260 lm	3.000 K	3.390,00 €	5447-030080
	146.660 lm	4.000 K		5447-040080
106° × 15°	145.105 lm	3.000 K	3.390,00 €	5447-030106
	149.600 lm	4.000 K		5447-040106
115° × 35°	174.745 lm	3.000 K	3.390,00 €	5447-030115
	181.820 lm	4.000 K		5447-040115
131° × 24°	148.850 lm	3.000 K	3.390,00 €	5447-030131
	153.450 lm	4.000 K		5447-040131



1.600 W

756 × 538 × 913 mm

32 kg



ABSTRAHL- WINKEL	NETTO- LICHTSTROM	FARB- TEMPERATUR	NETTO- LISTENPREIS	ARTIKEL-NR.
80° × 12°	190.200 lm	3.000 K	4.590,00 €	5448-030080*
	196.000 lm	4.000 K		5448-040080*
106° × 15°	193.715 lm	3.000 K	4.590,00 €	5448-030106*
	199.700 lm	4.000 K		5448-040106*
115° × 35°	233.285 lm	3.000 K	4.590,00 €	5448-030115*
	242.380 lm	4.000 K		5448-040115*
131° × 24°	198.715 lm	3.000 K	4.590,00 €	5448-030131*
	204.850 lm	4.000 K		5448-040131*



1.800 W

756 × 607 × 1054 mm

36 kg



ABSTRAHL- WINKEL	NETTO- LICHTSTROM	FARB- TEMPERATUR	NETTO- LISTENPREIS	ARTIKEL-NR.
80° × 12°	214.930 lm	3.000 K	5.090,00 €	5449-030080*
	221.580 lm	4.000 K		5449-040080*
106° × 15°	218.125 lm	3.000 K	5.090,00 €	5449-030106*
	224.870 lm	4.000 K		5449-040106*
115° × 35°	271.545 lm	3.000 K	5.090,00 €	5449-030115*
	279.950 lm	4.000 K		5449-040115*
131° × 24°	224.945 lm	3.000 K	5.090,00 €	5449-030131*
	231.910 lm	4.000 K		5449-040131*

* Auf Anfrage auch DMX möglich

DIMMEN PER FUNK

Wir haben die perfekte Lösung, um Deinen Sportplatz individuell zu steuern/dimmen ohne neue Kabel zu verlegen.

- Funkempfänger und Taster werden direkt vor Ort einfach über ein smartes Endgerät programmiert
- Programmierung kann nach Belieben angepasst werden
- Verschiedene Szenen sind frei programmierbar
- Über App (Tablet) oder per Taster steuerbar
- Freigabe der Anlagekontrolle an beliebig viele Nutzer möglich



DIE CASAMBI STEUERUNG IM ÜBERBLICK

Diese Grafik stellt beispielhaft den Weg der Steuerung von der App bis zum Fluter dar.

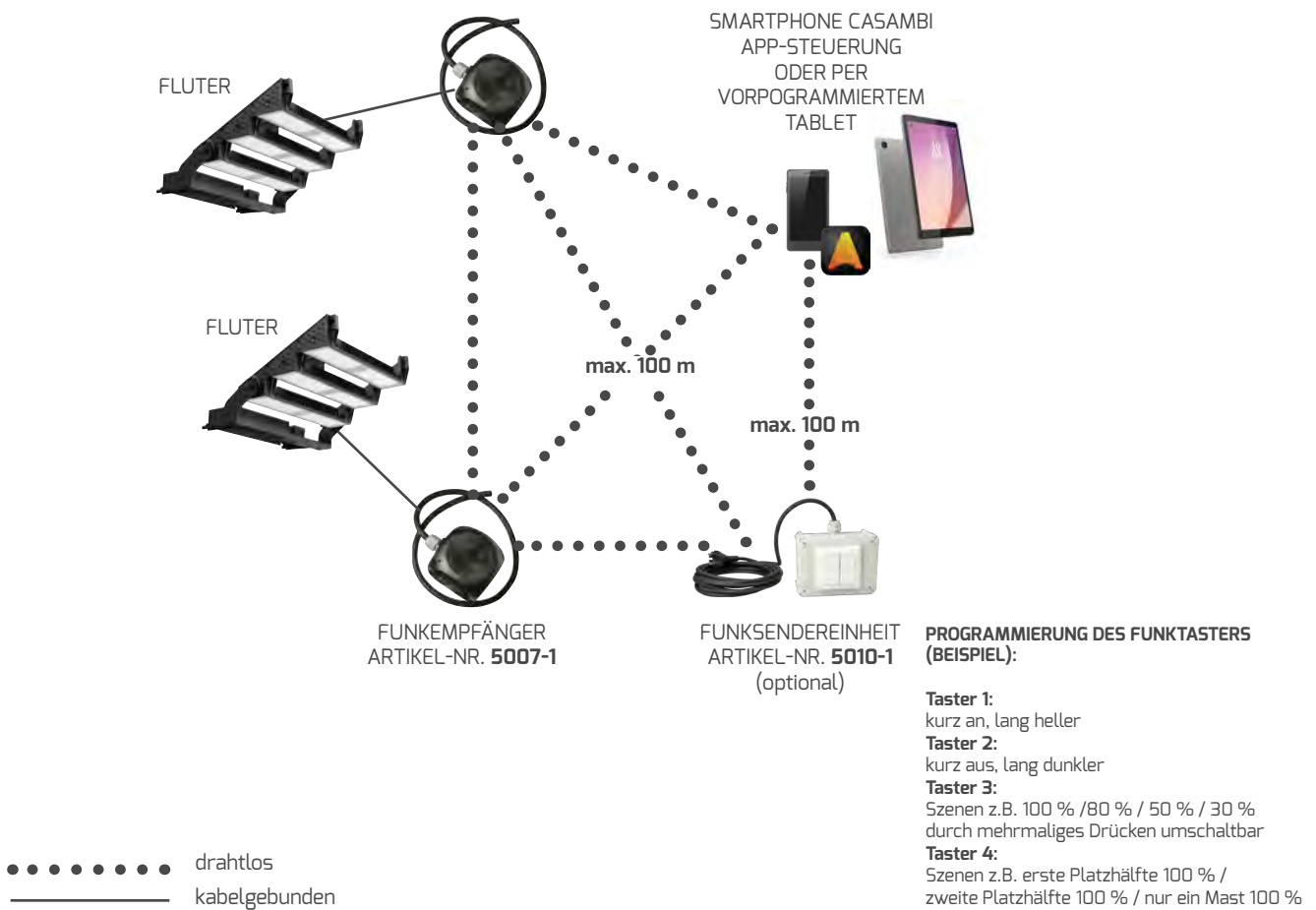

STEUERUNG FÜR HLFplus /-sport

BENÖTIGTES ZUBEHÖR BEI BEIDEN STEUERUNGSVARIANTEN

FUNKEMPFÄNGER

Pro Mast wird mindestens ein Funkempfänger benötigt (Artikel-Nr. 5007-1). Es können bis zu 4 Fluter an einem Empfänger angeschlossen werden. Soll jeder Fluter einzeln gedimmt werden, benötigt man für jeden Fluter einen Empfänger. Jeder Funkempfänger kann entweder 1 – 10 V oder DALI Fluter steuern und ist somit kompatibel mit einem HLFplus/-sport



ARTIKEL-NR.	5007-1
ABMESSUNGEN	105 × 105 × 70 mm
TEMPERATURBEREICH	-20 °C bis +55 °C
NETTO-LISTENPREIS	299,00 €



VARIANTE 1

DO IT YOURSELF STEUERUNG

EINRICHTUNG DES NETZWERKS UND PROGRAMMIERUNG DER STEUERUNG ERFOLGT KOMPLETT OHNE BETEILIGUNG DER DOTLUX.

STEUERUNG PER TASTER

FUNKSENDEREINHEIT

Pro Spielfeld wird min. ein Funksender benötigt
 - 4-fach Taster
 - Gehäuse mit 5 m Kabel und Schuko-Stecker

ARTIKEL-NR.	5010-1
TEMPERATURBEREICH	0 bis +55 °C
NETTO-LISTENPREIS	499,00 €



STEUERUNG PER APP

CASAMBI APP

Du kannst wählen über welches Endgerät Du die CASAMBI Steuerung nutzen möchtest: Tablet, Smartphone oder Smartwatch.





CASAMBI
 HIER GIBTS ALLE INFOS
 QR-Code scannen oder eintippen:
dotlux.de/produkte/casambi

VARIANTE 2

PLUG AND PLAY - KOMFORTSTEUERUNG

DU ERHÄLTST VON UNS DIE VORPROGRAMMIERTE STEUERUNG. SOMIT ENTFÄLLT JEDLICHE PROGRAMMIERARBEIT AUF DER BAUSTELLE.

DEINE BEDÜRFNISSE - UNSER AUFTRAG

1. Steuerung auswählen und bestellen (5007-1 benötigt)
2. QR-Code scannen und ausgefülltes Formular vorab an uns zurücksenden
3. Wir programmieren die Steuerung optimal auf Deine Bedürfnisse und Anforderungen
4. Du erhältst die Steuerung und kannst sofort loslegen!

DOTLUX CASAMBI 4-FACH TASTER STEUERUNG FÜR FLUTER

ARTIKEL-NR.	5842
NETTO-LISTENPREIS	799,00 €



DOTLUX CASAMBI TABLETSTEUERUNG INKL. SCHUTZHÜLLE

ARTIKEL-NR.	5841
NETTO-LISTENPREIS	799,00 €





BITTE FORMULAR AUSFÜLLEN
 Grundlage zur Ermittlung relevanter Daten bezüglich der Steuerung/des Projektes.

Bei Fragen wende Dich bitte an unseren Außendienst: dotlux.de/aussendienst/

- Extrem flexible Einsatzmöglichkeiten durch verschiedene Abstrahlwinkel (10°, 15°, 30°, 45°, 60°, 100° x 38°)
- Hervorragende Lichtverteilung mit minimalen ULR-Werten und geringen Lichtstreuverlusten durch asymmetrischen Abstrahlwinkel 100°x38°
- Sicherer Betrieb im Außenbereich dank pulverbeschichtetem Gehäuse mit hohem IP Schutz (IP66) und Echtglasabdeckung
- Sehr hohe Betriebssicherheit dank integrierter Multi Driver Technology: jeder Strahler verfügt über mehrere unabhängige Stromversorgungen mit integriertem Überspannungsschutz 10KV und 7 Jahren DOTLUX Garantie mit einer überdurchschnittlichen Lebensdauer: L80 > 80.000 h
- Justierbare Bügel für hängende, stehende und Wandmontage inklusive
- Auf Anfrage mit Dimmfunktion erhältlich (FUNK/ZIGBEE/DMX/DALI)
- Augenschonend für Sportler sowie Zuschauer und ermöglicht flimmerfreie Videoaufnahmen
- Nachhaltiges, reparaturfähiges Produktdesign
- Andere Lichtfarben sind ab 1 Stk bestellbar

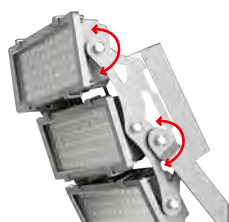

INTELLIGENTES GEHÄUSEDESIGN

Einzel schwenkbare LED-Module für höchste Flexibilität in der Ausleuchtung.



SEOUL/LUMILED LEDS

Konstante Lichtleistung mit einer überdurchschnittlichen Lebensdauer: L80 > 80.000h.



UNIVERSELLE MONTAGEMÖGLICHKEITEN

Frei wählbare Montageposition durch große Neigungseinstellung.



PRAKTISCHES BÜGELDESIGN

Speziell abgeschrägte Form des Bügels erleichtert die Montage an Wänden und Masten.

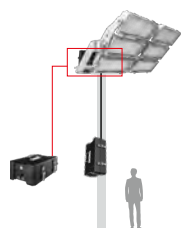

FLEXIBLE NETZTEILBOX-MONTAGE

Das Netzteil kann direkt am Fluter oder bodennah am Mast montiert werden.

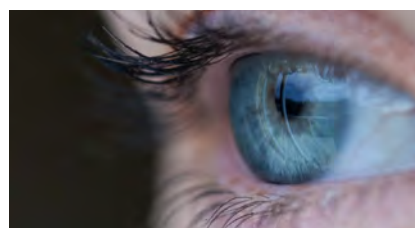

HD-AUFNAHMEN

Augenschonend für Sportler, sowie Zuschauer und ermöglicht flimmerfreie Videoaufnahmen



LANGJÄHRIGER EINSATZ

Alle Schrauben sind aus hochwertigem Edelstahl gefertigt.



DRUCKAUSGLEICHSENTIL

Verhindert Kondenswasseransammlung im LED Modul.

HLFplus



PROLINE HLFplus

GEHÄUSE	Aluminium
FARBWIEDERGABEINDEX	Ra > 82
EINGANGSSPANNUNG	186 – 240 V AC/DC
EFFIZIENZ	10°, 15°: 117 lm/W 30°, 45°, 60°: max. 136 lm/W 100° × 38°: 130 lm/W
TEMPERATURBEREICH	-30 °C bis +40 °C
NUTZLEBENSDAUER	80.000 h



PRODUKTVIDEO



**SONDERWÜNSCHE?
BEI DOTLUX MÖGLICH!**

Weitere Lichtfarben (von 2.700 K bis 6.500 K), alternative Leistungsstufen, dimmbare, DMX und Hochvolt (180 – 528 V AC) Versionen sind auf Anfrage ab 1 Stück bestellbar! Stell Deine Anfrage an: info@dotlux.de



400 W

440 × 335 × 159 mm
9,4 kg (inkl. Netzteil)

ABSTRAHL- WINKEL	NETTO- LICHTSTROM	FARB- TEMPERATUR	NETTO- LISTENPREIS	ARTIKEL-NR.
10°	47.000 lm	4.000 K	1.290,00 €	4870-040010
		5.000 K		4870-050010
15°	47.000 lm	4.000 K	1.290,00 €	4870-040015
		5.000 K		4870-050015
30°	54.000 lm	4.000 K	1.290,00 €	4870-040030
		5.000 K		4870-050030
45°	54.000 lm	4.000 K	1.290,00 €	4870-040045
		5.000 K		4870-050045
60°	54.000 lm	4.000 K	1.290,00 €	4870-040060
		5.000 K		4870-050060
100° × 38°	52.000 lm	4.000 K	1.290,00 €	4870-040100
		5.000 K		4870-050100

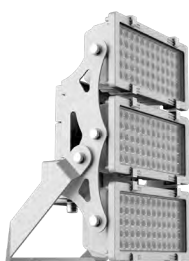

600 W

562 × 335 × 163 mm
15,3 kg (inkl. Netzteil)

ABSTRAHL- WINKEL	NETTO- LICHTSTROM	FARB- TEMPERATUR	NETTO- LISTENPREIS	ARTIKEL-NR.
10°	70.000 lm	4.000 K	1.690,00 €	4871-040010
		5.000 K		4871-050010
15°	70.000 lm	4.000 K	1.690,00 €	4871-040015
		5.000 K		4871-050015
30°	80.000 lm	4.000 K	1.690,00 €	4871-040030
		5.000 K		4871-050030
45°	80.000 lm	4.000 K	1.690,00 €	4871-040045
		5.000 K		4871-050045
60°	80.000 lm	4.000 K	1.690,00 €	4871-040060
		5.000 K		4871-050060
100° × 38°	78.000 lm	4.000 K	1.690,00 €	4871-040100
		5.000 K		4871-050100

Individuelle Fertigung nach Bestellung.

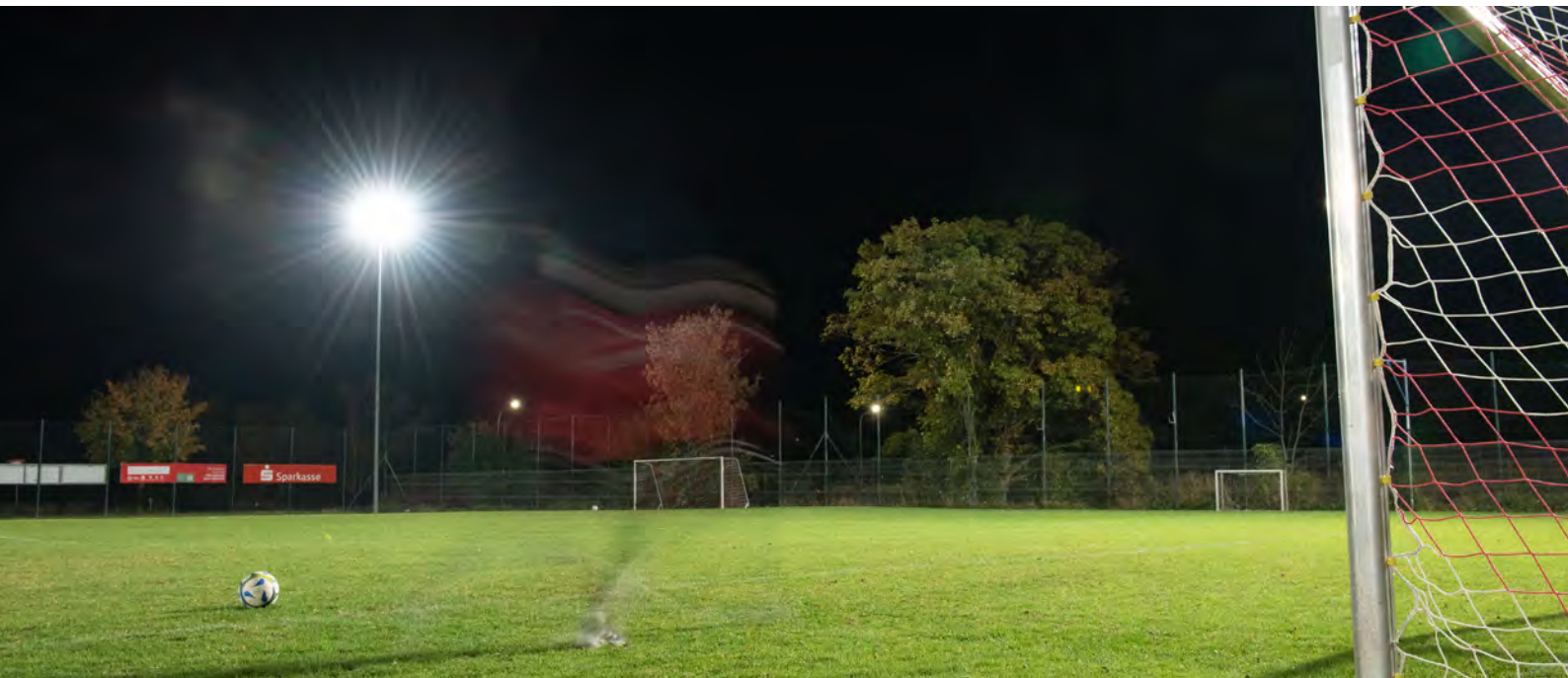

800 W

608 × 668 × 270 mm

22,0 kg (inkl. Netzteil)

ABSTRAHL- WINKEL	NETTO- LICHTSTROM	FARB- TEMPERATUR	NETTO- LISTENPREIS	ARTIKEL-NR.
10°	94.000 lm	4.000 K	2.790,00 €	4872-140010
		5.000 K		4872-150010
15°	94.000 lm	4.000 K	2.790,00 €	4872-140015
		5.000 K		4872-150015
30°	108.000 lm	4.000 K	2.790,00 €	4872-140030
		5.000 K		4872-150030
45°	108.000 lm	4.000 K	2.790,00 €	4872-140045
		5.000 K		4872-150045
60°	108.000 lm	4.000 K	2.790,00 €	4872-140060
		5.000 K		4872-150060
100° × 38°	104.000 lm	4.000 K	2.790,00 €	4872-140100
		5.000 K		4872-150100



1200 W

674 × 640 × 468 mm

30,25 kg (inkl. Netzteil)

ABSTRAHL- WINKEL	NETTO- LICHTSTROM	FARB- TEMPERATUR	NETTO- LISTENPREIS	ARTIKEL-NR.
10°	142.000 lm	4.000 K	3.390,00 €	4873-140010
		5.000 K		4873-150010
15°	142.000 lm	4.000 K	3.390,00 €	4873-140015
		5.000 K		4873-150015
30°	163.000 lm	4.000 K	3.390,00 €	4873-140030
		5.000 K		4873-150030
45°	163.000 lm	4.000 K	3.390,00 €	4873-140045
		5.000 K		4873-150045
60°	163.000 lm	4.000 K	3.390,00 €	4873-140060
		5.000 K		4873-150060
100° × 38°	156.000 lm	4.000 K	3.390,00 €	4873-140100
		5.000 K		4873-150100

Individuelle Fertigung nach Bestellung.

- Große Vielfalt an verschiedenen Abstrahlwinkeln ermöglicht für jede Situation eine optimale Ausleuchtung
- Zuverlässiger Betrieb durch hocheffiziente Lumileds®-LEDs mit 3-Step MacAdam-Binning
- Massives, wasserfestes ADC12-Aluminium-Druckgussgehäuse mit Druckausgleichsventil (IP66/IK08) und hochwertiger Pulverbeschichtung von Akzo Nobel
- ESG-Glas "ULTRA CLEAR" hochtransparentes Glas für ausgezeichnete Lichtfarbe und verbesserte Lichtausbeute
- Langlebige Industrienetzteile mit 10kV Überspannungsschutz
- Gebogener Montagebügel ermöglicht einfache Montage ohne den Bügel demontieren zu müssen (frei drehbar 320°)
- Inkl. 1,5 m UV-stabiles Gummikabel (H05RN-F offene Enden oder Kabelstecker)
- Nachhaltiges, reparaturfähiges Produktdesign durch einfach austauschbare Komponenten

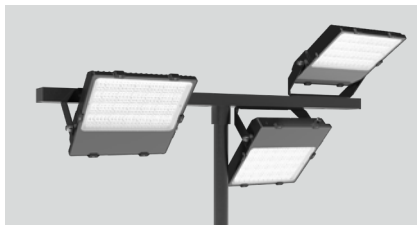

UNIVERSELLE MONTAGEMÖGLICHKEITEN

Frei wählbare Montageposition durch große Neigungseinstellung.



PRAKTISCHES BÜGELDESIGN

Speziell abgeschrägte Form des Bügels erleichtert die Montage an Wänden und Masten.



SPRITZWASSERGESCHÜTZT (IP66)

Silikondichtungen schützen den LENSplus vor Spritzwasser.



HD-AUFNAHMEN

Augenschonend für Sportler oder Zuschauer und für HD-Fernsehaufnahmen geeignet



INKL. 1,5 M ANSCHLUSSKABEL

Gummikabel mit offenen Enden H05RN-F oder neu mit Kabelanschluss



LANGJÄHRIGER EINSATZ

Alle Schrauben sind aus hochwertigem Edelstahl gefertigt!



LICHTLENKUNG

7 verschiedene Abstrahlcharakteristika bringen perfektes Licht in jede Ecke.



DRUCKAUSGLEICHSENTIL

Verhindert Kondenswasseransammlung im Strahlergehäuse.

LENSplus



ABSTRAHLWINKEL DER LENSplus

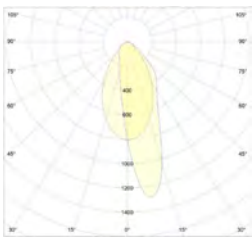

30° x 60°



30° x 60° Speziallinse für Werbereklametafeln

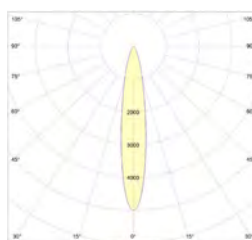

15°

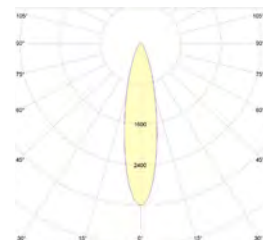

30°

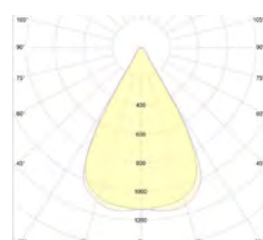

60°

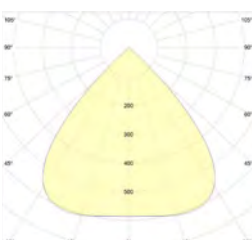

90°

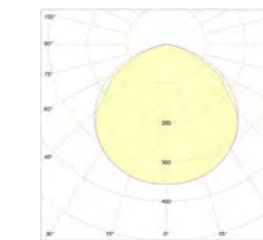

120°

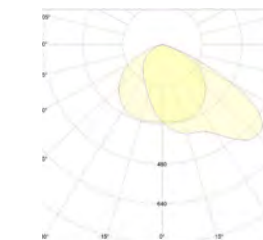

60° x 120°



HIGHLINE LENSplus

GEHÄUSE	Aluminium
FARBWIEDERGABEINDEX	Ra > 82
EINGANGSSPANNUNG	186 – 240 V AC/DC*
TEMPERATURBEREICH	- 30 °C bis +50 °C
NUTZLEBENSDAUER	50.000 h

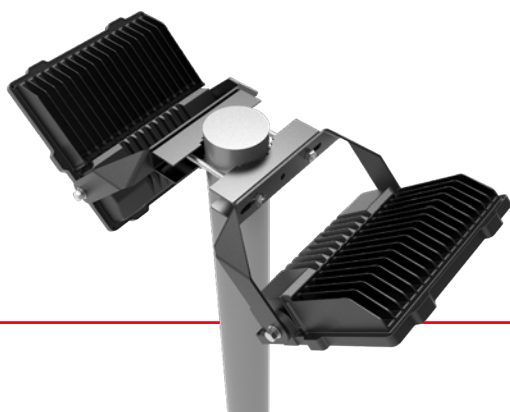

ZUBEHÖR

MASTADAPTER FÜR 100 – 300 W VARIANTEN

ARTIKEL-NR.	4910
MATERIAL	Aluminium
MASTAUFNAHME	60 mm
NETTO-LISTENPREIS	56,90 €



MASTADAPTER FÜR 50 – 300 W VARIANTEN

ARTIKEL-NR.	4911
MATERIAL	Aluminium
MASTAUFNAHME	76 mm
NETTO-LISTENPREIS	94,90 €



KLEMMHALTERUNG FÜR 50 – 150 W VARIANTEN

ARTIKEL-NR.	4912
MATERIAL	Aluminium
MASTAUFNAHME	40 – 100 mm
NETTO-LISTENPREIS	36,90 €

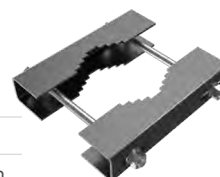

KLEMMHALTERUNG FÜR 200 – 300 W VARIANTEN

ARTIKEL-NR.	4913
MATERIAL	Aluminium
MASTAUFNAHME	40 – 100 mm
NETTO-LISTENPREIS	48,90 €

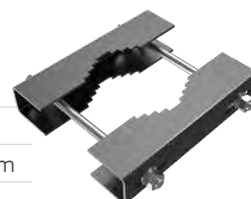

* Ausnahme: 50 W mit 5.000 K aktuell nur mit 220 – 240 V AC verfügbar.



Kawasaki
Historical-Concepts aus 99 Jahren
HIER OBEN

Science Fiction Treffen
Jedes Jahr im September im
Technik Museum Speyer
www.technik-museum.de/scifi

W. Röhrl
SONDERAUSSTELLUNG

Museum Speyer

DIE FLUTER **LENS**plus
BELEUCHTEN DIE FAHRZEUGE DER
MOTORSPORT-LEGENDE **WALTER RÖHRL**
IM TECHNIK MUSEUM SPEYER



50 W

322 x 240 x 72 mm
2,1 kg (inkl. Netzteil)

ABSTRAHL- WINKEL	NETTO- LICHTSTROM	FARB- TEMPERATUR	NETTO- LISTENPREIS	ARTIKEL-NR.
15°	6.470 lm	3.000 K	269,00 €	4864-130015
	7.220 lm	5.000 K		4864-150015
30°	6.340 lm	3.000 K	269,00 €	4864-130030
	7.070 lm	5.000 K		4864-150030
30° x 60°	6.120 lm	3.000 K	269,00 €	4864-130036
	6.830 lm	5.000 K		4864-150036
60°	6.760 lm	3.000 K	269,00 €	4864-130060
	7.390 lm	5.000 K		4864-150060
60° x 120°	6.120 lm	3.000 K	269,00 €	4864-130065
	6.830 lm	5.000 K		4864-150065
90°	6.620 lm	3.000 K	269,00 €	4864-130090
	7.540 lm	5.000 K		4864-150090
120°	6.265 lm	3.000 K	209,00 €	4864-130120
	6.990 lm	5.000 K		4864-150120



100 W

375 x 288 x 72 mm
3,2 kg (inkl. Netzteil)

ABSTRAHL- WINKEL	NETTO- LICHTSTROM	FARB- TEMPERATUR	NETTO- LISTENPREIS	ARTIKEL-NR.
15°	13.350 lm	3.000 K	389,00 €	4865-130015
	14.370 lm	5.000 K		4865-150015
30°	13.080 lm	3.000 K	389,00 €	4865-130030
	14.070 lm	5.000 K		4865-150030
30° x 60°	12.630 lm	3.000 K	389,00 €	4865-130036
	13.600 lm	5.000 K		4865-150036
60°	13.650 lm	3.000 K	389,00 €	4865-130060
	14.700 lm	5.000 K		4865-150060
60° x 120°	12.630 lm	3.000 K	389,00 €	4865-130065
	13.600 lm	5.000 K		4865-150065
90°	13.900 lm	3.000 K	389,00 €	4865-130090
	14.960 lm	5.000 K		4865-150090
120°	13.000 lm	3.000 K	319,00 €	4865-130120
	14.000 lm	5.000 K		4865-150120



PRODUKTVIDEO

Individuelle Fertigung nach Bestellung.





150 W

420 × 315 × 78 mm

4,5 kg (inkl. Netzteil)

ABSTRAHL- WINKEL	NETTO- LICHTSTROM	FARB- TEMPERATUR	NETTO- LISTENPREIS	ARTIKEL-NR.
15°	19.710 lm	3.000 K	469,00 €	4866-030015
	20.370 lm	5.000 K		4866-150015
30°	19.355 lm	3.000 K	469,00 €	4866-030030
	20.130 lm	5.000 K		4866-150030
30° × 60°	18.680 lm	3.000 K	469,00 €	4866-030036
	19.430 lm	5.000 K		4866-150036
60°	19.900 lm	3.000 K	469,00 €	4866-030060
	20.700 lm	5.000 K		4866-150060
60° × 120°	18.820 lm	3.000 K	469,00 €	4866-030065
	19.570 lm	5.000 K		4866-150065
90°	20.170 lm	3.000 K	469,00 €	4866-030090
	21.000 lm	5.000 K		4866-150090
120°	19.710 lm	3.000 K	399,00 €	4866-030120
	20.500 lm	5.000 K		4866-150120



200 W

438 × 345 × 82 mm

5,5 kg (inkl. Netzteil)



ABSTRAHL- WINKEL	NETTO- LICHTSTROM	FARB- TEMPERATUR	NETTO- LISTENPREIS	ARTIKEL-NR.
15°	25.300 lm	3.000 K	589,00 €	4867-130015
	27.180 lm	5.000 K		4867-150015
30°	25.000 lm	3.000 K	589,00 €	4867-130030
	26.770 lm	5.000 K		4867-150030
30° × 60°	24.200 lm	3.000 K	589,00 €	4867-130036
	26.000 lm	5.000 K		4867-150036
60°	25.600 lm	3.000 K	589,00 €	4867-130060
	27.900 lm	5.000 K		4867-150060
60° × 120°	24.350 lm	3.000 K	589,00 €	4867-130065
	26.150 lm	5.000 K		4867-150065
90°	26.100 lm	3.000 K	589,00 €	4867-130090
	28.000 lm	5.000 K		4867-150090
120°	25.530 lm	3.000 K	519,00 €	4867-130120
	26.700 lm	5.000 K		4867-150120



300 W

500 × 405 × 85 mm

7,6 kg (inkl. Netzteil)

ABSTRAHL- WINKEL	NETTO- LICHTSTROM	FARB- TEMPERATUR	NETTO- LISTENPREIS	ARTIKEL-NR.
15°	40.050 lm	3.000 K	929,00 €	4909-130015
	42.220 lm	5.000 K		4909-150015
30°	39.450 lm	3.000 K	929,00 €	4909-130030
	41.580 lm	5.000 K		4909-150030
30° × 60°	38.500 lm	3.000 K	929,00 €	4909-130036
	40.600 lm	5.000 K		4909-150036
60°	40.600 lm	3.000 K	929,00 €	4909-130060
	42.800 lm	5.000 K		4909-150060
60° × 120°	38.520 lm	3.000 K	929,00 €	4909-130065
	40.620 lm	5.000 K		4909-150065
90°	41.220 lm	3.000 K	929,00 €	4909-130090
	43.500 lm	5.000 K		4909-150090
120°	39.320 lm	3.000 K	859,00 €	4909-130120
	41.450 lm	5.000 K		4909-150120

Individuelle Fertigung nach Bestellung.

- Massives, wasserfestes Aluminium-Druckgussgehäuse mit effizienter Kühlung und hochwertiger Pulverbeschichtung von Akzo Nobel
- Zuverlässiger Betrieb durch Marken LEDs von LUMILEDS und kondensatorlosem Netzteil mit 2 kV Überspannungsschutz
- ESG-Sicherheitsglas - ULTRA CLEAR - hochtransparentes Glas für ausgezeichnete Lichtfarbe und verbesserte Lichtausbeute
- Schräger Montagebügel ermöglicht einfache Montage ohne den Bügel demontieren zu müssen (frei drehbar 320°)
- Inkl. 1 m UV-stabiles Gummikabel (H05RN-F offene Enden)



PROLINE FLOORslim

GEHÄUSE	Aluminium
ABDECKUNG	ESG-Sicherheitsglas, klar
KABELLÄNGE	1 m
DREH - / SCHWENKBAR	320 °
FARBWIEDERGABEINDEX	Ra > 82
EINGANGSSPANNUNG	220 - 240 V AC
TEMPERATURBEREICH	-30 °C bis +50 °C
NUTZLEBENSDAUER	35.000 h



PRODUKTVIDEO



Speziell abgeschrägte Form des Bügels erleichtert die Montage an Wänden und Masten.

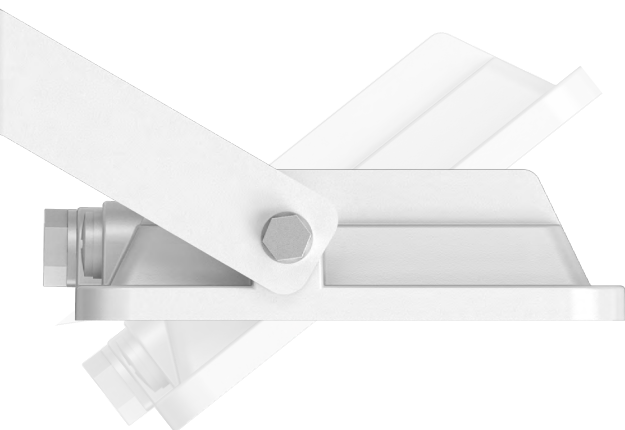



FARBE	FARB-TEMPERATUR	ABMESSUNGEN	GEWICHT	NETTO-LICHTSTROM	EFFIZIENZ	NETTO-LISTENPREIS	ARTIKEL-NR.
Weiß	3.000 K	132 × 113 × 30 mm	0,3 kg	1.050 lm	105 lm/W	35,90 €	5140-030120
	4.000 K			1.150 lm	115 lm/W		5140-040120
Schwarz	3.000 K			1.050 lm	105 lm/W		5144-030120
	4.000 K			1.150 lm	115 lm/W		5144-040120



FARBE	FARB-TEMPERATUR	ABMESSUNGEN	GEWICHT	NETTO-LICHTSTROM	EFFIZIENZ	NETTO-LISTENPREIS	ARTIKEL-NR.
Weiß	3.000 K	160 × 153 × 30 mm	0,4 kg	2.150 lm	107 lm/W	51,90 €	5141-030120
	4.000 K			2.400 lm	120 lm/W		5141-040120
Schwarz	3.000 K			2.150 lm	107 lm/W		5145-030120
	4.000 K			2.400 lm	120 lm/W		5145-040120



FARBE	FARB-TEMPERATUR	ABMESSUNGEN	GEWICHT	NETTO-LICHTSTROM	EFFIZIENZ	NETTO-LISTENPREIS	ARTIKEL-NR.
Weiß	3.000 K	195 × 174 × 35 mm	0,58 kg	3.100 lm	103 lm/W	61,90 €	5142-030120
	4.000 K			3.450 lm	115 lm/W		5142-040120
Schwarz	3.000 K			3.100 lm	103 lm/W		5146-030120
	4.000 K			3.450 lm	115 lm/W		5146-040120



FARBE	FARB-TEMPERATUR	ABMESSUNGEN	GEWICHT	NETTO-LICHTSTROM	EFFIZIENZ	NETTO-LISTENPREIS	ARTIKEL-NR.
Weiß	3.000 K	239 × 192 × 44 mm	0,85 kg	5.650 lm	113 lm/W	82,90 €	5143-030120
	4.000 K			5.950 lm	119 lm/W		5143-040120
Schwarz	3.000 K			5.650 lm	113 lm/W		5147-030120
	4.000 K			5.950 lm	119 lm/W		5147-040120

- Massives, wasserfestes Aluminium-Druckgussgehäuse mit effizienter Kühlung und hochwertiger Pulverbeschichtung von Akzo Nobel
- Zuverlässiger Betrieb durch Marken LEDs von LUMILEDS und kondensatorlosem Netzteil mit 2kV Überspannungsschutz
- ESG-Sicherheitsglas - ULTRA CLEAR - hochtransparentes Glas für ausgezeichnete Lichtfarbe und verbesserte Lichtausbeute
- Gebogener Montagebügel ermöglicht einfache Montage ohne den Bügel demontieren zu müssen (frei drehbar 320°)
- Inkl. 1 m UV-stabiles Gummikabel (H05RN-F offene Enden)
- Am schwenkbaren PIR-Sensor (deaktivierbar) sind folgende Werte stufenlos einstellbar:
 - Reichweitenbereich (bis zu 8 m)
 - Tageslichtsensor
 - Leuchtdauer

SENSOR
kurzfristig deaktivierbar über Lichtschalter



PROLINE FLOORslim-sensor

GEHÄUSE	Aluminium
ABDECKUNG	ESG-Sicherheitsglas, klar
KABELLÄNGE	1 m
DREH - / SCHWENKBAR	320°
SENSOR	PIR, 8 m
FARBWIEDERGABEINDEX	Ra > 82
EINGANGSSPANNUNG	220 - 240 V AC
TEMPERATURBEREICH	-20 °C bis +40 °C
NUTZLEBENSDAUER	35.000 h



Sensor für 5:30 Std. deaktivieren:
Licht ausschalten - innerhalb von 2 s 2x das Licht ein-/ausschalten - Sensor deaktiviert
Sensor vorab reaktivieren: Licht für 10 s ausschalten - Sensor aktiviert



Speziell abgeschrägte Form des Bügels erleichtert die Montage an Wänden und Masten.

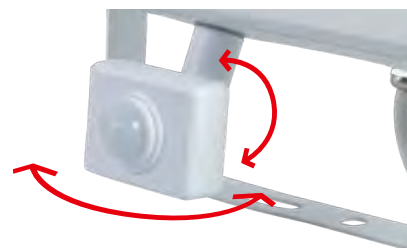

170° dreh- und schwenkbar



Reichweitenbereich Leuchtdauer Tageslichtsensor
(bis zu 8 m)



30 W

FARBE	FARB-TEMPERATUR	ABMESSUNGEN	GEWICHT	NETTO-LICHTSTROM	EFFIZIENZ	NETTO-LISTENPREIS	ARTIKEL-NR.
Weiß	3.000 K	195 × 224 × 58 mm	0,58 kg	3.100 lm	103 lm/W	87,90 €	5148-030120
	4.000 K			3.450 lm	115 lm/W		5148-040120
Schwarz	3.000 K			3.100 lm	103 lm/W		5150-030120
	4.000 K			3.450 lm	115 lm/W		5150-040120



50 W

FARBE	FARB-TEMPERATUR	ABMESSUNGEN	GEWICHT	NETTO-LICHTSTROM	EFFIZIENZ	NETTO-LISTENPREIS	ARTIKEL-NR.
Weiß	3.000 K	239 × 243 × 68 mm	0,85 kg	5.650 lm	113 lm/W	115,00 €	5149-030120
	4.000 K			5.950 lm	119 lm/W		5149-040120
Schwarz	3.000 K			5.650 lm	113 lm/W		5151-030120
	4.000 K			5.950 lm	119 lm/W		5151-040120

- Kostentoptimiertes Design für universelle Anwendungen
- Wasserfestes Gehäuse IP66 mit effizientem Kühlungsdesign
- Inkl. 0,5 m Anschlusskabel H05RN-F



ECOLINE FLOOReco

GEHÄUSE	Aluminium, schwarz
ABDECKUNG	ESG-Sicherheitsglas, klar
KABELLÄNGE	0,5 m
DREH - / SCHWENKBAR	120°
FARBTEMPERATUR	4.000 K
FARBWIEDERGABEINDEX	Ra > 75
EINGANGSSPANNUNG	220 - 240 V AC
EFFIZIENZ	100 lm/W
TEMPERATURBEREICH	-30 °C bis +45 °C
NUTZLEBENSDAUER	20.000 h



PRODUKTVIDEO

		ABMESSUNGEN	GEWICHT	NETTO-LICHTSTROM	NETTO-LISTENPREIS	ARTIKEL-NR.
30 W		160 × 147 × 29 mm	0,4 kg	3.000 lm	20,99 €	5164-040120
50 W		200 × 178 × 29 mm	0,7 kg	5.000 lm	25,99 €	5165-040120
100 W		270 × 230 × 29 mm	1,34 kg	10.000 lm	69,90 €	5166-040120
200 W		366 × 303 × 34 mm	2,4 kg	20.000 lm	149,00 €	5167-040120

WANDHALTER FÜR LENSplus UND FLOORslim



ARTIKEL-NR.	3193
FARBE	schwarz
PASSEND FÜR	10 – 50 W
MATERIAL	Stahl, pulverbeschichtet
LÄNGE	500 mm
GEWICHT	0,84 kg
NETTO-LISTENPREIS	35,90 €



ARTIKEL-NR.	3193-1
FARBE	weiß
PASSEND FÜR	10 – 50 W
MATERIAL	Stahl, pulverbeschichtet
LÄNGE	500 mm
GEWICHT	0,84 kg
NETTO-LISTENPREIS	34,90 €

ERDSPIESSE FÜR LENSplus UND FLOORslim



ARTIKEL-NR.	3191*
PASSEND FÜR	10 – 20 W
MATERIAL	Aluminium
FARBE	schwarz
ABMESSUNGEN	Ø 40, 165 mm
SCHRAUBANSCHLUSS	M6
GEWICHT	0,2 kg
NETTO-LISTENPREIS	8,99 €



ARTIKEL-NR.	3192*
PASSEND FÜR	ab 30 W
MATERIAL	Aluminium
FARBE	schwarz
ABMESSUNGEN	Ø 60, 265 mm
SCHRAUBANSCHLUSS	M10
GEWICHT	0,43 kg
NETTO-LISTENPREIS	14,99 €

KABELVERBINDER

Wassergeschützt IP67, schraubbar, 3-polig

ARTIKEL-NR.	2727
NETTO-LISTENPREIS	10,99 €



ÜBERSPANNUNGSSCHUTZ

10 KV MIT KONTROLL LED, IP65, EXTERNE MONTAGE

ARTIKEL-NR.	5044
NETTO-LISTENPREIS	29,99 €





TRACKLIGHTS





E FITNESS

THE HIVE

5

BESTELLCODES FÜR ZUBEHÖR

Die **ARTIKEL-NR.** gibt Auskunft über die **Farbe** und **Erde** des Produkts.

- S = Schwarz
- W = Weiß
- SL = Schwarz, Erde Links
- WL = Weiß, Erde Links
- SR = Schwarz, Erde Rechts
- WR = Weiß, Erde Rechts



PROLINE TRACK

Schiene schwarz

ähnlich RAL 9005

LÄNGE	NETTO-LISTENPREIS	ARTIKEL-NR.
1.000 mm	39,90 €	3893-S1
2.000 mm	66,90 €	3893-S2
3.000 mm	97,90 €	3893-S3

Schiene weiß

ähnlich RAL 9003

LÄNGE	NETTO-LISTENPREIS	ARTIKEL-NR.
1.000 mm	39,90 €	3893-W1
2.000 mm	66,90 €	3893-W2
3.000 mm	97,90 €	3893-W3

ABMESSUNGEN

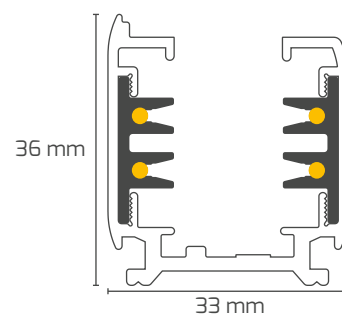

EINSPEISER

ABMESSUNGEN 100 × 32 × 33 mm

NETTO-LISTENPREIS 12,99 €

ARTIKEL-NR.	ARTIKEL-NR.
3894-SL	3894-SR
3894-WL	3894-WR

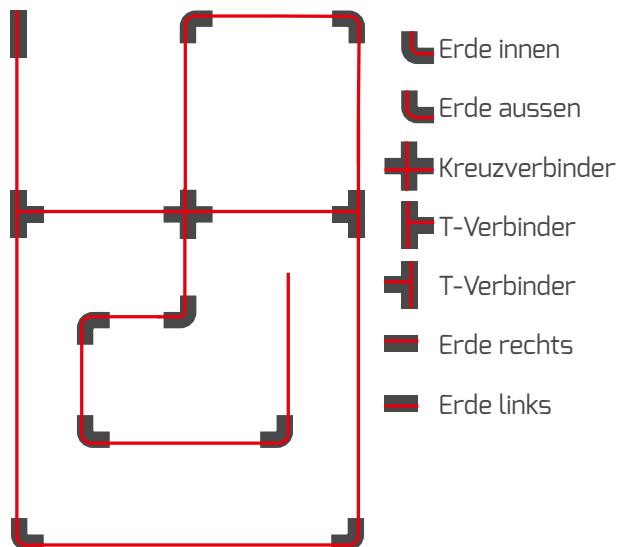

ZUBEHÖR

Die abgebildeten Grafiken der Verbindungselemente kennzeichnen die stromführende Seite und Erde in rot. Perspektivisch ist hier die Draufsicht, wie auf dem Foto.

FLEXIBLER VERBINDER

ABMESSUNGEN 240 × 32 × 36 mm

NETTO-LISTENPREIS 34,90 €

ARTIKEL-NR.

3905-S

3905-W



VERBINDUNGSGELENK

ABMESSUNGEN 225 × 32 × 36 mm

NETTO-LISTENPREIS 23,99 €

ARTIKEL-NR.

3906-S

3906-W



ENDKAPPE

ABMESSUNGEN 32 × 32 × 36 mm

NETTO-LISTENPREIS 2,49 €

ARTIKEL-NR.

3895-S

3895-W



T-VERBINDER

ABMESSUNGEN 165 × 98 × 36 mm

NETTO-LISTENPREIS 29,99 €

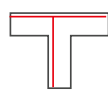

ARTIKEL-NR.

3899-SL2

3899-WL2

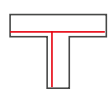

ARTIKEL-NR.

3899-SL1

3899-WL1

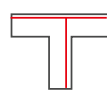

ARTIKEL-NR.

3899-SR2

3899-WR2

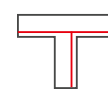

ARTIKEL-NR.

3899-SR1

3899-WR1

90° ECKE

ABMESSUNGEN 98 × 98 × 36 mm

NETTO-LISTENPREIS 15,99 €



ARTIKEL-NR.

3898-SL

3898-WL



ARTIKEL-NR.

3898-SR

3898-WR

KREUZVERBINDER

ABMESSUNGEN 165 × 165 × 36 mm

NETTO-LISTENPREIS 34,90 €



ARTIKEL-NR.

3904-S

3904-W

VERBINDER

ABMESSUNGEN 70 × 25 × 26 mm

NETTO-LISTENPREIS 8,99 €

ARTIKEL-NR.

3896-S

3896-W



MITTELEINSPEISER

ABMESSUNGEN 165 × 32 × 36 mm

NETTO-LISTENPREIS 8,99 €

ARTIKEL-NR.

3897-S

3897-W



SCHUKO STECKDOSE 230 V

ABMESSUNGEN 60 × 60 × 80 mm

NETTO-LISTENPREIS 69,90 €

FARBE ARTIKEL-NR.

weiß

3731



SEILABHÄNGUNG PRO

SEILLÄNGE 1.500 mm

NETTO-LISTENPREIS 13,99 €

ARTIKEL-NR.

5092-S

5092-W



MONTAGECLIP FÜR RASTERDECKEN

ABMESSUNGEN 65 × 35 × 15 mm

NETTO-LISTENPREIS 14,99 €

ARTIKEL-NR.

3915-S

3915-W



HAKEN BIS 10 KG

ABMESSUNGEN 26 × 26 × 50 mm

NETTO-LISTENPREIS 5,99 €

ARTIKEL-NR.

3914-S

3914-W



3-PHASEN ADAPTER

NETTO-LISTENPREIS 23,99 €

ARTIKEL-NR.

4473-S

4473



VERSTEIFUNGSELEMENT

NETTO-LISTENPREIS 12,99 €

ARTIKEL-NR.

4766-S

4764-W



Bis 5 kg geeignet, mit integrierter Zugentlastung

- Ein Tracklight - viele neue Features durch POWERselect in bis zu 4 unterschiedlichen Stufen einstellbar
- Hocheffizienter LED-Leuchteneinsatz LINEAtrack mit CRI>92
- Schnellste Befestigung durch integrierten 3-Phasen-Adapter
- Flexible Phasenwahl und Leistungsanpassung direkt in der Leuchte
- Das in den Schienenadapter integrierte Netzteil ermöglicht durch die Wärmeentkopplung eine lange Lebensdauer
- Umweltfreundliche Weiterverwendung Deines vorhandenen 3-Phasen-Schienensystems



PROLINE LINEAtrack



GEHÄUSE	Aluminium, schwarz RAL 9011
FARBWIEDERGABEINDEX	Ra > 92
EINGANGSSPANNUNG	220 - 240 V AC
TEMPERATURBEREICH	-20 °C bis +45 °C
NUTZLEBENSDAUER	50.000 h



PRODUKTVIDEO



	FARB-TEMPERATUR	LEISTUNGS-AUFNAHME	NETTO-LICHTSTROM	EFFIZIENZ	NETTO-LISTENPREIS	ARTIKEL-NR.	
80° 1.504 × 64 × 62 UGR < 19	3.000 K	max. 60 W	max. 9.550 lm*	max. 165 lm/W*	299,00 €	5895-030080	
	4.000 K		max. 10.220 lm*	max. 176 lm/W*		5895-040080	
90° 1.504 × 64 × 55	3.000 K	max. 63 W	max. 8.780 lm*	max. 147 lm/W*	199,00 €	5871-030090	
	4.000 K		max. 10.160 lm*	max. 178 lm/W*		5871-040090	
120° 1.504 × 64 × 65	3.000 K	max. 59 W	max. 8.590 lm*	max. 148 lm/W*	199,00 €	5872-030120	
	4.000 K		max. 9.180 lm*	max. 158 lm/W*		5872-040120	

Andere Lichtfarben und Abstrahlwinkel können ab 100 Stück projektbezogen gefertigt werden. Stelle Deine Anfrage an: info@dotlux.de

* Detaillierte Werte zu Netto-Lichtstrom und Effizienz findest Du in unserem [Online Produktverzeichnis](#) unter der jeweiligen Artikel-Nummer im Beschreibungstext oder unter dem QR-Code.

- Eine Artikelnummer - drei Lichtfarben durch COLORselect einstellbar
- Natürliches Farbempfinden durch extra hohen CRI-Wert > 95
- Kompakte Bauweise, ideal für niedrige Raumhöhen
- Gleichmäßige Lichtverteilung für optimale Grundbeleuchtung
- Profitiere von der großflächigen Ausleuchtung eines Lichtbands bei einfacher Montage in Deine Trackschiene
- Kompatibel mit EUTRAC 3 Phasenschienen

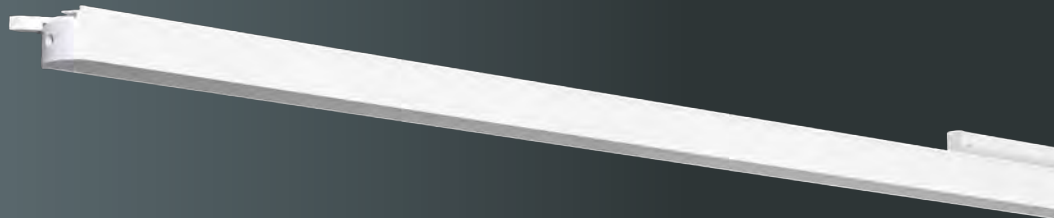

PROLINE STICKtrack



GEHÄUSE	Aluminium
ABDECKUNG	Polycarbonat
ABMESSUNGEN	1.240 x 32 x 52 mm
FARBTEMPERATUR	3.000 K 4.000 K 5.700 K
FARBWIEDERGABEINDEX	Ra > 95
EINGANGSSPANNUNG	186 – 240 V AC/DC
NETTO-LICHTSTROM	max. 3.060 lm
LEISTUNGS-AUFNAHME	30 W
EFFIZIENZ	102 lm/W
TEMPERATURBEREICH	-25 °C bis +45 °C
NUTZLEBENSDAUER	50.000 h



PRODUKTVIDEO

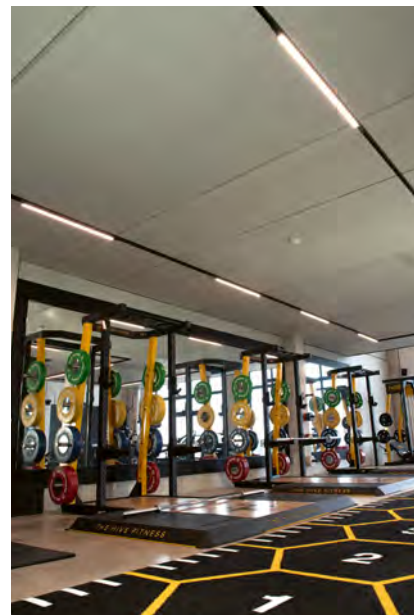

schwarz
ähnlich RAL 9005



NETTO-LISTENPREIS	ARTIKEL-NR.
159,00 €	4732-0FW110

weiß
ähnlich RAL 9016



NETTO-LISTENPREIS	ARTIKEL-NR.
159,00 €	4733-0FW110

- Lebendige und kontrastreiche Farben durch DOTLUX "TRUE COLOR"-Technologie - immer originalgetreue Farben
- Ein Tracklight - viele neue Features durch POWERselect und COLORselect in jeweils 3 unterschiedlichen Stufen einstellbar
- Kompatibel zu EUTRAC und nahezu allen anderen 3-Phasenschienen
- Die Schwenk- und Drehfunktion ermöglicht eine flexible Ausleuchtung
- Das in den Schienenadapter integrierte Netzteil ermöglicht durch die Wärmeentkopplung eine lange Lebensdauer
- Gleichbleibende Lichtfarben durch 3-step MacAdam Farbsortierung
- "Stay-cool" LED-Chip Technologie ermöglicht ein modernes, schlankes Gehäusedesign bei konstanter Lichtausbeute
- Hochwertiges Aluminiumgehäuse mit Pulverbeschichtung
- Werkzeuglos auswechselbare Hochleistungsreflektoren mit Schraubverschluss
- Viele individuelle Beleuchtungsmöglichkeiten durch Baukastensystem möglich
- Bildschirmarbeitsplatztauglich UGR<19

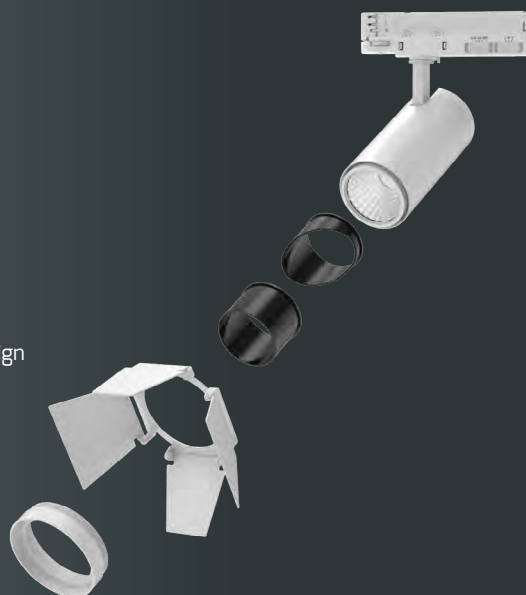

HIGHLINE SLIMtrack



GEHÄUSE	Aluminium
ABMESSUNGEN	Ø 75, 171 x 233 mm
DREH - / SCHWENKBAR	355° drehbar 90° schwenkbar
STANDARDLINSE	36°, inklusive
FARBTEMPERATUR	3.000 K 3.500 K 4.000 K
FARBWIEDERGABEINDEX	Ra > 95
EINGANGSSPANNUNG	186 - 240 V AC/DC
NETTO-LICHTSTROM	max. 2.660 lm*
LEISTUNGS-AUFNAHME	max. 30 W
EFFIZIENZ	max. 101 lm/W*
TEMPERATURBEREICH	-20 °C bis +40 °C
NUTZLEBENSDAUER	50.000 h



WICHTIGER HINWEIS:

Die Entkopplung des Netzteils von der Platine sorgt für eine lange Lebensdauer.



ZUBEHÖR (untereinander kombinierbar)

24° REFLEKTOR		TORBLENDE WEISS	
ARTIKEL-NR.	5816-24	ARTIKEL-NR.	5857
NETTO-LISTENPREIS	10,99 €	NETTO-LISTENPREIS	32,90 €
55° REFLEKTOR		TORBLENDE SCHWARZ	
ARTIKEL-NR.	5817-55	ARTIKEL-NR.	5858
NETTO-LISTENPREIS	10,99 €	NETTO-LISTENPREIS	32,90 €
HONIGWABE SCHWARZ		ZYLINDER SCHWARZ	
ARTIKEL-NR.	5856	ARTIKEL-NR.	5859
NETTO-LISTENPREIS	3,99 €	NETTO-LISTENPREIS	13,99 €
		SCHRÄGZYLINDER SCHWARZ	
		ARTIKEL-NR.	5860
		NETTO-LISTENPREIS	13,99 €

* Detaillierte Werte zu Netto-Lichtstrom und Effizienz findest Du in unserem [Online Produktverzeichnis](#) unter der jeweiligen Artikel-Nummer im Beschreibungstext oder unter dem QR-Code.



schwarz
ähnlich RAL 9005

NETTO-LISTENPREIS **ARTIKEL-NR.**
139,00 € 3845-199036



weiß
ähnlich RAL 9016

NETTO-LISTENPREIS **ARTIKEL-NR.**
139,00 € 3843-199036



CRI > 95

TrueColor
mit CRI > 95



ERKLÄRVIDEO

TRUECOLOR-TESTER
INKL. NETZTEIL

ARTIKEL-NR. **4516-1**

NETTO-LISTENPREIS 39,90 €

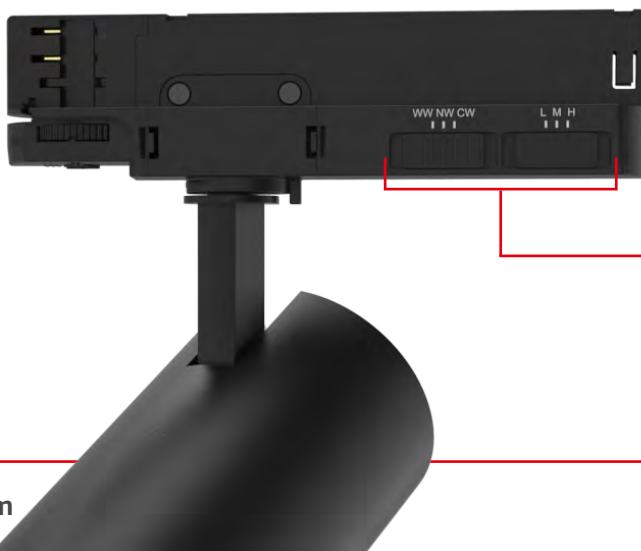

Das vom Chip entkoppelte Netzteil sorgt für ein besseres Wärmemanagement der Leuchte. Über außen angebrachte Schalter lassen sich Farbtemperatur (COLORselect) und Leistung (POWERselect) stufenweise einstellen.

- Nachhaltiges Produktdesign mit integriertem, leicht austauschbarem Netzteil im Schienenadapter garantiert eine besonders lange Lebensdauer
- Ein Tracklight - viele neue Features durch POWERselect und COLORselect in jeweils 3 unterschiedlichen Stufen einstellbar
- Dimm-Funktion durch Phasenanschnitt / Phasenabschnitt (21 W Version)
- Die Schwenk- und Drehfunktion ermöglicht eine flexible Ausleuchtung
- Natürliches Farbempfinden durch extra hohen CRI-Wert >92
- Kompatibel zu EUTRAC und nahezu allen anderen 3-Phasenschienen
- Ausgezeichnetes Preis-Leistungsverhältnis

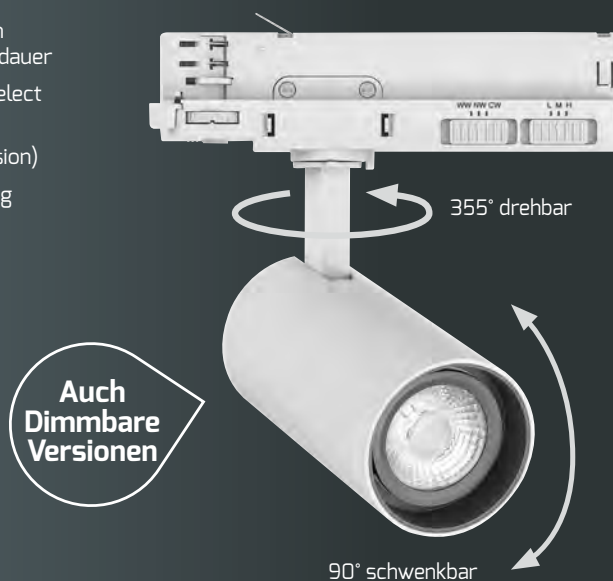

ECOLINE SLIMtrack-eco



GEHÄUSE	Aluminium, schwarze Rückseite
DEKORRING	schwarz, bei allen Varianten
DREH - / SCHWENKBAR	355° drehbar 90° schwenkbar
STANDARDLINSE	36°, inklusive
FARBTEMPERATUR	2.700 K 3.200 K 4.000 K
FARBWIEDERGABEINDEX	Ra > 92
EINGANGSSPANNUNG	186 – 240 V AC/DC
TEMPERATURBEREICH	-20 °C bis +40 °C
NUTZLEBENSDAUER	50.000 h



max. 21 W

Ø 65, 170 x 195 mm

FARBE	NETTO-LICHTSTROM	EFFIZIENZ	NETTO-LISTENPREIS	ARTIKEL-NR.
weiß, ähnlich RAL 9016	max. 2.070 lm*	max. 105 lm/W*	74,90 €	4890-199036
schwarz, ähnlich RAL 9005				5070-199036



max. 29 W

Ø 75, 171 x 223 mm

FARBE	NETTO-LICHTSTROM	EFFIZIENZ	NETTO-LISTENPREIS	ARTIKEL-NR.
weiß, ähnlich RAL 9016	max. 2.670 lm*	max. 101 lm/W*	89,90 €	4891-199036
schwarz, ähnlich RAL 9005				5071-199036



* Detaillierte Werte zu Netto-Lichtstrom und Effizienz findest Du in unserem [Online Produktverzeichnis](#) unter der jeweiligen Artikel-Nummer im Beschreibungstext oder unter dem QR-Code.

- Nachhaltiges Produktdesign mit integriertem, leicht austauschbarem Netzteil im Schienenadapter garantiert eine besonders lange Lebensdauer
- Smoothlens Technologie ermöglicht stufenlos einstellbaren Abstrahlwinkel ohne Farbverzerrungen
- Ein Tracklight - viele neue Features durch POWERselect und COLORselect in jeweils 3 unterschiedlichen Stufen einstellbar
- Die Schwenk- und Drehfunktion ermöglicht eine flexible Ausleuchtung
- Natürliches Farbempfinden dank des extra hohen CRI Wertes > 92
- Besonders hochwertiges Design dank massivem Aluminiumgehäuse
- Kompatibel zu EUTRAC und nahezu allen anderen 3-Phasenschienen
- Stufenlos einstellbarer Abstrahlwinkel von 24° bis zu 60°



355° drehbar

90° schwenkbar

PROLINE ZOOMtrack



GEHÄUSE	Aluminium / Kunststoff
ABMESSUNGEN	Ø 80, 170 x 250 mm
DREH - / SCHWENKBAR	355° drehbar 90° schwenkbar
FARBTEMPERATUR	2.700 K 3.200 K 4.000 K
FARBWIEDERGABEINDEX	Ra > 92
EINGANGSSPANNUNG	186 - 240 V AC/DC
NETTO-LICHTSTROM	max. 3.320 lm*
LEISTUNGS-AUFNAHME	max. 33 W
EFFIZIENZ	max. 116 lm/W*
TEMPERATURBEREICH	-20 °C bis +40 °C
NUTZLEBENSDAUER	50.000 h



PRODUKTVIDEO

weiß
ähnlich RAL 9016



NETTO-LISTENPREIS ARTIKEL-NR.

119,00 € 5775-099060



schwarz
ähnlich RAL 9005



NETTO-LISTENPREIS ARTIKEL-NR.

119,00 € 5776-099060



Das vom Chip entkoppelte Netzteil sorgt für ein besseres Wärmemanagement der Leuchte. Über außen angebrachte Schalter lassen sich Farbtemperatur (COLORselect) und Leistungen (POWERselect) stufenweise einstellen.



Einstellbarer
Abstrahlwinkel
24° - 60°

* Detaillierte Werte zu Netto-Lichtstrom und Effizienz findest Du in unserem [Online Produktverzeichnis](#) unter der jeweiligen Artikel-Nummer im Beschreibungstext oder unter dem QR-Code.



- Nachhaltiges Produktdesign mit integriertem, leicht austauschbarem Netzteil im Schienenadapter garantiert eine besonders lange Lebensdauer
- Ausgestattet mit innovativen Epistar2835 LEDs
- Ein Tracklight - viele neue Features durch POWERselect und COLORselect in jeweils 3 unterschiedlichen Stufen einstellbar
- Kompatibel zu EUTRAC und nahezu allen anderen 3-Phasenschienen
- Die Schwenk- und Drehfunktion ermöglicht eine flexible Ausleuchtung
- Hocheffizienter, passiver Aludruckguss Kühlkörper
- Breitstrahlender Flutlichtstrahler mit dezenter Milchglas-Optik für eine gleichmäßige Lichtverteilung



PROLINE FLEXAtrack



GEHÄUSE	Aluminium / Kunststoff
ABMESSUNGEN	201 x 108 x 153 mm
DREH - / SCHWENKBAR	355° drehbar 90° schwenkbar
FARBTEMPERATUR	3.000 K 4.000 K 5.700 K
FARBWIEDERGABEINDEX	Ra > 92
EINGANGSSPANNUNG	186 - 240 V AC/DC
NETTO-LICHTSTROM	max. 3.710 lm*
LEISTUNGS-AUFNAHME	max. 32 W
EFFIZIENZ	max. 129 lm/W*
TEMPERATURBEREICH	-20 °C bis +40 °C
NUTZLEBENSDAUER	50.000 h



Aludruckguss Kühlkörper garantiert lange Lebensdauer.



schwarz
ähnlich RAL 9011

NETTO-LISTENPREIS	ARTIKEL-NR.
149,00 €	5773-099100

weiß
ähnlich RAL 9016

NETTO-LISTENPREIS	ARTIKEL-NR.
149,00 €	5772-099100

Das Netzteil ist entkoppelt vom Chip und sorgt somit für ein besseres Wärme-management der Leuchte. Über außen angebrachte Schalter lassen sich Farbtemperatur (COLORselect) und Leistungen (POWERselect) stufenweise einstellen.

* Detaillierte Werte zu Netto-Lichtstrom und Effizienz findest Du in unserem **Online Produktverzeichnis** unter der jeweiligen Artikel-Nummer im Beschreibungstext oder unter dem QR-Code.





SUV-Fahrspaß
auf neuem Niveau
Der neue T-Roc*

BÜROLEUCHTEN



100 km: innerorts 9,3-4,9 /
7,8-4,2;
9-110

- Eine Artikelnummer - drei Lichtfarben durch COLORselect einstellbar
- Integrierte 3-Stufen-Dimmfunktion (auch deaktivierbar) über den Lichtschalter ohne separaten Dimmer!
 - 100% Licht Anschalten
 - 50% Licht Aus-/Anschalten
 - 10% Licht Aus-/An-/Aus-/Anschalten
- Integriertes Netzteil erspart die Montage eines Stromanschlusskastens (inkl. Baldachin)
- Wartungsfreundliches Design durch ein leicht auswechselbares Netzteil
- Blendfreie, homogene und schattenfreie Lichtverteilung durch transparenten 3-Schicht-Diffusor
- Bessere Kontrastwiedergabe bei sehr guter Farbwiedergabe und konstanter Farbtemperatur (3-Step MacAdam Binning)
- Inkl. transparentem, 3-adrigem Kabel und 1,5 m Seilabhängung

HÖHE NUR
23 mm

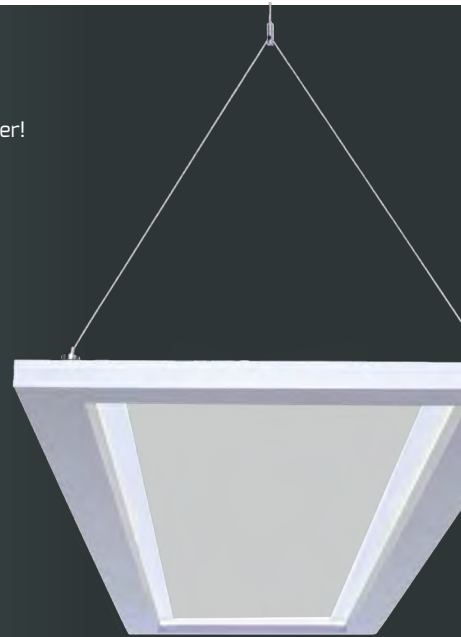

PROLINE OFFICE

ARTIKEL-NR.	3304-0FW120
ABMESSUNGEN	1.200 × 300 × 23 mm
SEILLÄNGE PENDEL	1,5 m
FARBTEMPERATUR	3.000 K 4.000 K 5.700 K
FARBWIEDERGABEINDEX	Ra > 82
EINGANGSSPANNUNG	220 – 240 V AC
NETTO-LICHTSTROM	max. 5.670 lm
LEISTUNGS-AUFNAHME	54 W
EFFIZIENZ	max. 105 lm/W
TEMPERATURBEREICH	-20 °C bis +50 °C
NUTZLEBENSDAUER	50.000 h
NETTO-LISTENPREIS	599,00 €



PRODUKT VIDEO



ZUBEHÖR

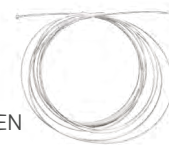

4 m STAHLSEIL FÜR HOHE DECKEN

ARTIKEL-NR. **3304-Abhängeseil4m**

NETTO-LISTENPREIS 14,99 € / Stück

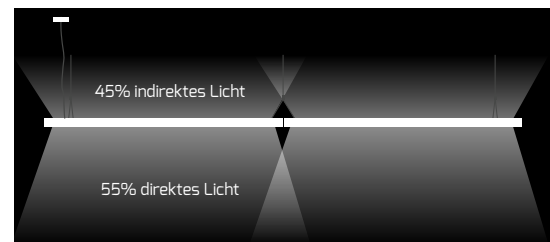

„SEAMLESS-CONNECT“ ermöglicht die nahtlose Montage von 10 OFFICE Büroleuchten mit nur einer Stromzufuhr. Montagematerial beiliegend.

- Lineare Büroleuchte, die sich durch ihr modulares Baukastenkonzept (Verbindung von bis zu 13 Leuchten) an jede Raumarchitektur flexibel anpassen lässt
- Schlankes und zeitloses Erscheinungsbild passt zu nahezu allen Einrichtungsstilen
- Verschiedene Montagemöglichkeiten durch Abhänge-/oder Deckenmontageset
- Die Leuchten können nahezu spaltfrei zueinander installiert werden, um eine durchgängige Lichtlinie zu schaffen
- Unterstützung des DALI-Standards für flexible Lichtsteuerung
- Uplight Zubehör senkt den UGR-Wert auf unter 19, ideal für eine Arbeitsplatzumgebung

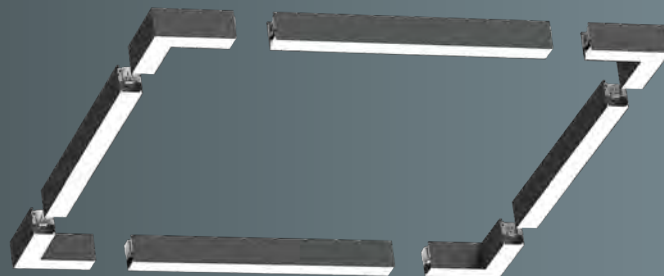

HIGHLINE CONNECT

GEHÄUSE	Aluminium, schwarz, ähnlich RAL9005
FARBTEMPERATUR	4000 K
FARBWIEDERGABEINDEX	Ra > 82
EINGANGSSPANNUNG	220 - 240 V AC
EFFIZIENZ	120 lm/W
TEMPERATURBEREICH	-20 °C bis +45 °C
NUTZLEBENSDAUER	50.000 h



Netzteilab.

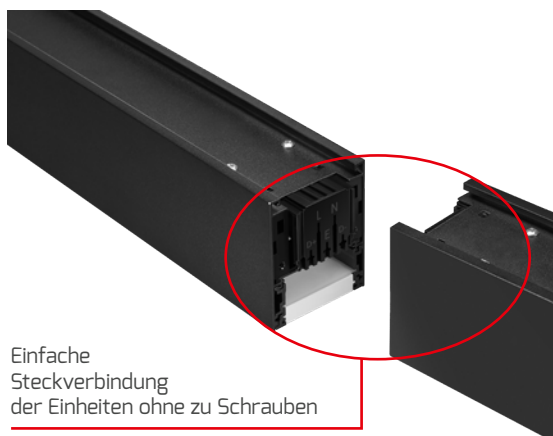

Einfache Steckverbindung der Einheiten ohne zu Schrauben

ZUBEHÖR

DECKENBEFESTIGUNGSSET	
ARTIKEL-NR.	6560
NETTO-LISTENPREIS	16,99 €

DECKENABHÄNGESET	
ARTIKEL-NR.	6667
NETTO-LISTENPREIS	16,99 €

UPLIGHT VIA KLINKE 12 W		UGR < 19
ARTIKEL-NR.	6557-040080	
NETTO-LISTENPREIS	49,90 €	

ENDKAPPE MIT EINSPEISERKABEL	
ARTIKEL-NR.	6558
NETTO-LISTENPREIS	34,90 €

ENDKAPPE	
ARTIKEL-NR.	6559
NETTO-LISTENPREIS	3,99 €

PRISM. ABDECKUNG, 20 m ROLLE	
ARTIKEL-NR.	6561
NETTO-LISTENPREIS	199,00 €

VERBINDUNGSPLATTE	
ARTIKEL-NR.	6668
NETTO-LISTENPREIS	9,99 €



LINEARE Einheit

ABMESSUNGEN	LEISTUNGS- AUFNAHME	NETTO- LICHTSTROM	NETTO- LISTENPREIS	ARTIKEL-NR.
1.418 × 58 × 74 mm	45 W	5.400 lm	249,00 €	6552-040080
			299,00 €	6553-040080



DALI-2



RECHTE ECKEN Einheit

ABMESSUNGEN	LEISTUNGS- AUFNAHME	NETTO- LICHTSTROM	NETTO- LISTENPREIS	ARTIKEL-NR.
204 × 204 × 74 mm	12 W	1.200 lm	179,00 €	6554-040080



DALI-2



LINKE ECKEN Einheit

ABMESSUNGEN	LEISTUNGS- AUFNAHME	NETTO- LICHTSTROM	NETTO- LISTENPREIS	ARTIKEL-NR.
204 × 204 × 74 mm	12 W	1.200 lm	179,00 €	6555-040080
			199,00 €	6556-040080



DALI-2



DALI-2

INKLUSIVE
EINSPEISERKABEL

Ecken mit beiden linearen Einheiten kombinierbar, sowohl DALI als auch NICHT-DALI Variante

BEISPIELKONFIGURATIONEN

LINEARE LICHTKONSTRUKTION: ohne DALI & ohne Uplight

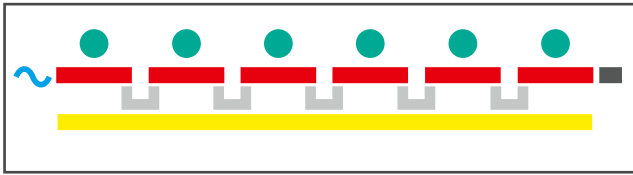

6x	6552-040080	LINEARE EINHEIT OHNE DALI	
1x	6558	ENDKAPPE MIT EINSPEISERKABEL	
1x	6559	ENDKAPPE	
6x	6560	DECKENBEFESTIGUNGSSET	
5x	6668	VERBINDUNGSPLATTE	
1x	6561*	PRISM. ABDECKUNG, 20 m ROLLE	

* Optional

ECKIGE LICHTKONSTRUKTION: mit DALI & mit Uplight

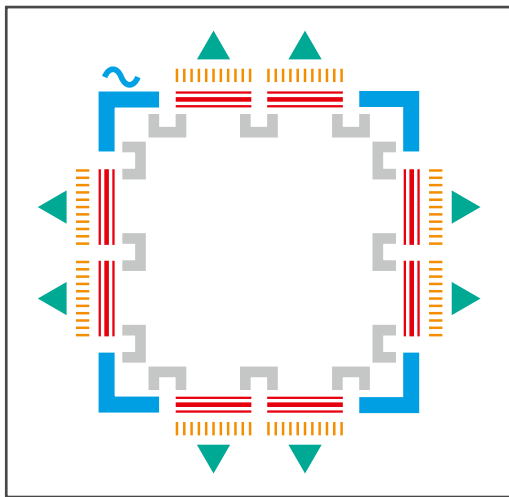

8x	6553-040080	LINEARE EINHEIT MIT DALI	
1x	6556-040080	LINKE ECKE MIT EINSPEISERKABEL	
3x	6555-040080	LINKE ECKE	
8x	6667	DECKENABHÄNGESET	
8x	6557-040080	UPLIGHT VIA KLINKE 12 W	
12x	6668	VERBINDUNGSPLATTE	

S-LICHTKONSTRUKTION: mit DALI & ohne Uplight

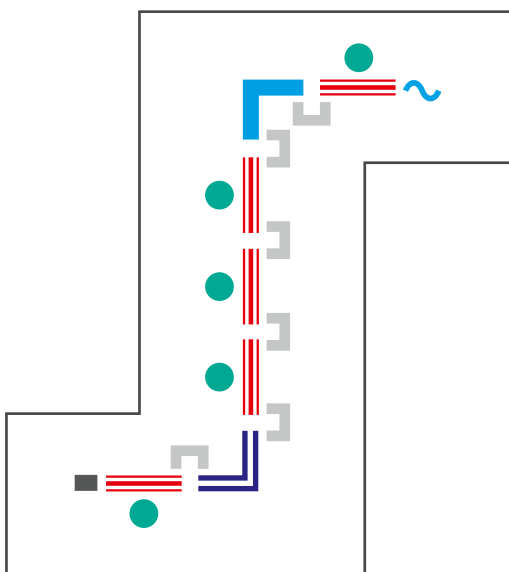

5x	6553-040080	LINEARE EINHEIT MIT DALI	
1x	6558	ENDKAPPE MIT EINSPEISERKABEL	
1x	6559	ENDKAPPE	
1x	6555-040080	LINKE ECKE	
1x	6554-040080	RECHTE ECKE	
5x	6560	DECKENBEFESTIGUNGSSET	
6x	6668	VERBINDUNGSPLATTE	

Jetzt kostenlos eine unverbindliche und fachgerechte Lichtplanung anfordern.

Anfrage einfach an:
lichtplanung@dotlux.de



- Ultra flache Pendelleuchte mit stabilem, biegesicherem und dennoch elegantem Profilgehäuse
- Edles Aussehen dank schraublosem Design und feiner Seilabhängung
- Schnelle Installation dank magnetischer Deckenbox
- Direkte und indirekte Lichtverteilung im Verhältnis 70:30
- Blendfreies Design und gleichmäßige Lichtabgabe

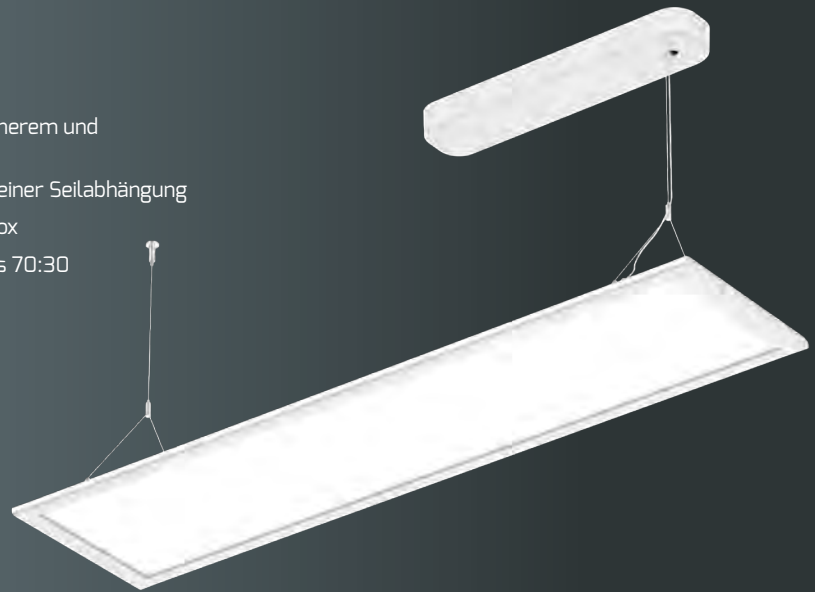

PROLINE FLATtwice



GEHÄUSE	Aluminium, RAL 9003
ABDECKUNG	PMMA
ABMESSUNGEN	1.200 × 300 × 17 mm
SEILLÄNGE PENDEL	1,5 m
GEWICHT	4,5 kg
FARBTEMPERATUR	4.000 K
FARBWIEDERGABEINDEX	Ra > 82
EINGANGSSPANNUNG	220 – 240 V AC
NETTO-LICHTSTROM	4.200 lm
LEISTUNGS-AUFNAHME	40 W
EFFIZIENZ	105 lm/W
TEMPERATURBEREICH	-10 °C bis +40 °C
NUTZLEBENSDAUER	50.000 h



	NETTO-LISTENPREIS	ARTIKEL-NR.
nicht dimmbar	229,00 €	5198-040110
DALI-2	289,00 €	5199-040110



Glatte Oberseite mit eleganter Kabelführung



Angenehme Atmosphäre dank indirektem Lichtanteil

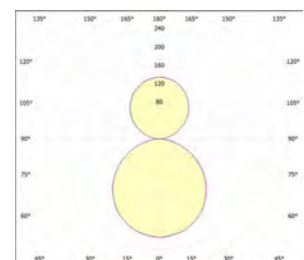
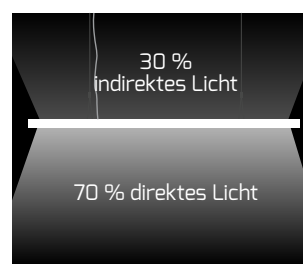

**VOLL
AUTOMATISCHES
HCL**

- Hochwertiges Aluminiumgehäuse mit massiven U-Stahlfuß
- Das integrierte Touchpanel ermöglicht folgende Einstellungen:
 - Helligkeit stufenlos an Ihre Lichtbedürfnisse anpassbar (Konstantlichtfunktion wenn Tageslichtsensor aktiv)
 - Lichtfarbe ist im manuellen Modus stufenlos von 3.000 K - 6.000 K einstellbar
 - Getrennte Regelung von indirektem und direktem Lichtanteil
- Hoher indirekter Lichtanteil von 88 % verbessert die Entblendung und gibt ein schöneres Raumgefühl
- Beste Kontrastwiedergabe bei sehr guter Farbwiedergabe und konstanter Farbtemperatur (3-Step MacAdam Binning)
- Die flimmerfreie Lichtwiedergabe sorgt für ein optimales Sehvermögen, schont die Augen für ein ermüdungsfreies Arbeiten und schafft eine angenehme Atmosphäre
- Bei Abwesenheit dimmt die Leuchte nach 20 Minuten auf 30 % Helligkeit, nach weiteren 10 Minuten schaltet sie sich komplett ab
- 1,5 m Kaltgerätekabel

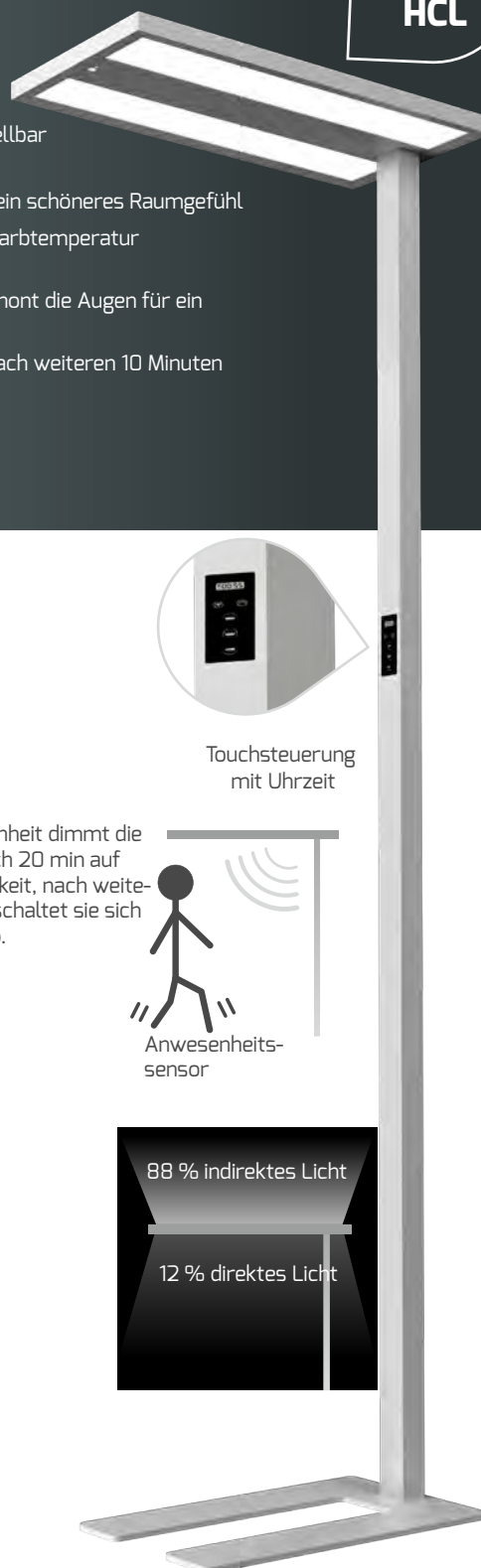

Touchsteuerung mit Uhrzeit

Bei Abwesenheit dimmt die Leuchte nach 20 min auf 30 % Helligkeit, nach weiteren 10 min schaltet sie sich komplett ab.

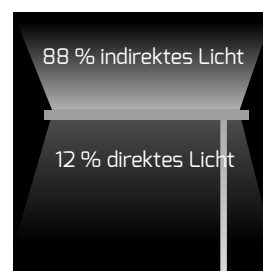

HIGHLINE MASTERhcl



ARTIKEL-NR.	3874-140120
GEHÄUSE	Aluminium
ABDECKUNG	PMMA
ABMESSUNGEN	610 × 310 × 1.950 mm
GEWICHT	17,2 kg
FARBTEMPERATUR	3.000 – 6.000 K
FARBWIEDERGABEINDEX	Ra > 92
EINGANGSSPANNUNG	220 – 240 V AC
NETTO-LICHTSTROM	max. 14.000 lm
LEISTUNGS-AUFNAHME	107 W
EFFIZIENZ	max. 131 lm/W
TEMPERATURBEREICH	-25 °C bis +40 °C
NUTZLEBENSDAUER	50.000 h
NETTO-LISTENPREIS	1.090,00 €



PRODUKT VIDEO



Human Centric Lighting ist die natürlichste Form von künstlichem Licht, denn es bildet den Verlauf des natürlichen Tageslichts nach, den wir von Natur aus gewohnt sind. Durch die Anpassung des Lichts an unseren Tagesverlauf kann die positive Wirkung wissenschaftlich eindeutig belegt werden.

- Mit einer Leuchte bis zu zwei Arbeitsplätze normgerecht beleuchten dank optimierter Reflektortechnologie
- IA-Technologie mit hohem indirekten Lichtanteil von 70 % verbessert das Raumgefühl und schafft eine homogene und schattenfreie Lichtverteilung
- Beste Kontrastwiedergabe bei sehr guter Farbwiedergabe und konstanter Farbtemperatur durch 3-Step MacAdam Binning
- Getrennte, stufenlose Dimmung und Schaltung von indirektem und direktem Lichtanteil über das integrierte Glas-Touchpanel
- Vier verschiedene Betriebsmodi über Drehschalter am Leuchtenkopf einstellbar:
 1. Anwesenheitssensor aktiv (dimmt die Leuchte nach 10 Minuten Abwesenheit auf 30 % Helligkeit und deaktiviert die Leuchte nach weiteren 10 Minuten)
 2. Tageslichtsensor/Konstantlichtfunktion aktiv (speichert automatisch die eingestellte Helligkeit und passt sie dem Tageslichtniveau an)
 3. Anwesenheitssensor + Tageslichtsensor (beide Sensoren aktiv)
 4. Beide Sensoren deaktiviert



HIGHLINE STYLEdesk



ABMESSUNGEN LEUCHE	1.200 × 50 × 1.200 mm
KABELLÄNGE	2,5 m
GEHÄUSE	Aluminium
GEWICHT	5,5 kg
FARBTEMPERATUR	4.000 K
FARBWIEDERGABEINDEX	Ra > 82
EINGANGSSPANNUNG	220 – 240 V AC
NETTO-LICHTSTROM	10.200 lm
LEISTUNGS-AUFNAHME	80 W
EFFIZIENZ	128 lm/W
TEMPERATURBEREICH	-20 °C bis +45 °C
NUTZLEBENSDAUER	50.000 h



Touchsteuerung zur stufenlosen Regulierung der Helligkeit - Direktes und indirektes Licht separat einstellbar



Für Tischplatten von 15 bis 75 mm geeignet, ohne bohren!



PRODUKT VIDEO

weiß
ähnlich RAL 9003

NETTO-LISTENPREIS	ARTIKEL-NR.
799,00 €	4332-140080

silber
ähnlich RAL 9006

NETTO-LISTENPREIS	ARTIKEL-NR.
799,00 €	5249-040080

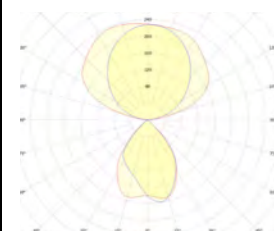
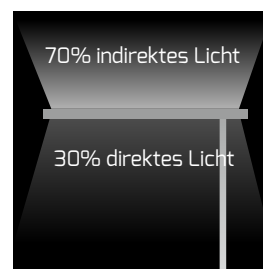

- Hervorragende UGR <12 Bildschirmarbeitsplatz-Beleuchtung sorgt für ermüdungsfreies Arbeiten
- Mit einer Leuchte bis zu zwei Arbeitsplätze normgerecht beleuchten dank optimierter Reflektortechnologie
- Standfester U-Stahlfuß ermöglicht die Kabelführung nach vorn oder hinten
- IA-Technologie mit hohem indirekten Lichtanteil von 75 % verbessert das Raumgefühl und schafft eine homogene und schattenfreie Lichtverteilung
- Beste Kontrastwiedergabe bei sehr guter Farbwiedergabe und konstanter Farbtemperatur durch 3-Step MacAdam Binning
- Getrennte, stufenlose Dimmung und Schaltung von indirektem und direktem Lichtanteil über das integrierte Glas-Touchpanel
- Vier verschiedene Betriebsmodi über Drehschalter am Leuchtenkopf einstellbar:
 1. Anwesenheitssensor aktiv (dimmt die Leuchte nach 10 Minuten Abwesenheit auf 30 % Helligkeit und deaktiviert die Leuchte nach weiteren 10 Minuten)
 2. Tageslichtsensor/Konstantlichtfunktion aktiv (speichert automatisch die eingestellte Helligkeit und passt sie dem Tageslichtniveau an)
 3. Anwesenheitssensor + Tageslichtsensor (beide Sensoren aktiv)
 4. Beide Sensoren deaktiviert

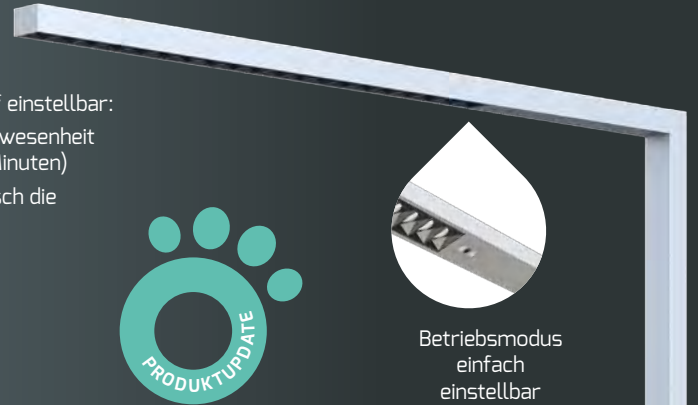

HIGHLINE STYLEbutler



ABMESSUNGEN LEUCHE	1.950 × 1.200 × 50 mm
ABMESSUNGEN FUSS	225 × 500 × 12 mm
KABELLÄNGE	2,5 m
GEHÄUSE	Aluminium
GEWICHT	11,25 kg
SENSOR	Anwesenheit / Tageslicht
FARBTEMPERATUR	4.000 K
FARBWIEDERGABEINDEX	Ra > 82
EINGANGSSPANNUNG	220 - 240 V AC
NETTO-LICHTSTROM	10.200 lm
LEISTUNGS-AUFNAHME	80 W
EFFIZIENZ	128 lm/W
TEMPERATURBEREICH	-20 °C bis +45 °C
NUTZLEBENSDAUER	50.000 h



PRODUKT VIDEO

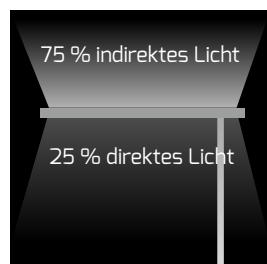
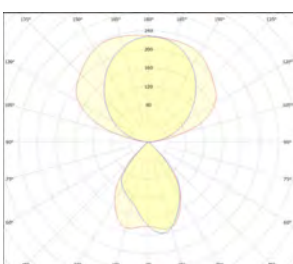

Touchsteuerung zur stufenlosen Regulierung der Helligkeit - Direktes und indirektes Licht getrennt einstellbar.



Kabelausslässe vorne und hinten möglich



weiß
ähnlich RAL 9003

NETTO-LISTENPREIS	ARTIKEL-NR.
899,00 €	4277-240080



silber
ähnlich RAL 9006

NETTO-LISTENPREIS	ARTIKEL-NR.
899,00 €	5248-040080



schwarz
ähnlich RAL 9005

NETTO-LISTENPREIS	ARTIKEL-NR.
899,00 €	NEU 6672-040080



- Extrem blendfreie Lichtverteilung UGR < 6 und leicht zu reinigen
- IA-Technologie erzeugt ein schöneres Raumgefühl und ermöglicht ermüdungsfreies Arbeiten
- Beste Kontrastwiedergabe bei sehr guter Farbwiedergabe und konstanter Farbtemperatur (3-Step MacAdam Binning)
- Anschluss über hochwertigen Alu-Guss-Baldachin mit Schnellanschlussklemmen
- Integriertes Netzteil erspart die Montage eines Stromanschlusskastens



Spezieller Doppelreflektor für höchste Entblendung

HIGHLINE STYLEfree



ARTIKEL-NR.	4310-040050
ABMESSUNGEN LEUCHE	1.176 × 38 × 66 mm
SEILLÄNGE PENDEL	1,5 m
GEHÄUSE	Aluminium, weiß ähnlich RAL9003
GEWICHT	2,5 kg
LAMPEN / LICHTBAND	max. 10 Stück
FARBTEMPERATUR	4.000 K
FARBWIEDERGABEINDEX	Ra > 82
EINGANGSSPANNUNG	186 – 240 V AC/ DC
NETTO-LICHTSTROM	6.500 lm
LEISTUNGS-AUFNAHME	50 W
EFFIZIENZ	130 lm/W
TEMPERATURBEREICH	-20 °C bis +45 °C
NUTZLEBENSDAUER	50.000 h
NETTO-LISTENPREIS	399,00 €



PRODUKT VIDEO

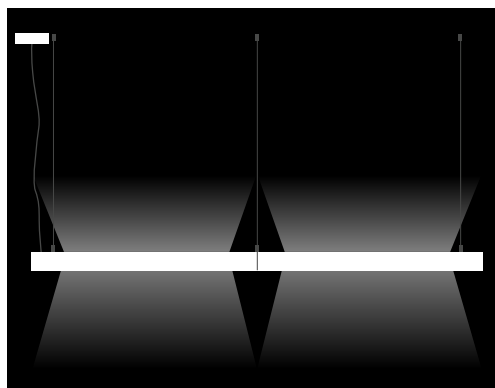

„SEAMLESS-CONNECT“ ermöglicht die nahtlose Montage mehrerer **STYLEfree** Büroleuchten mit nur einer Stromzufuhr. (Benötigtes Montagematerial inklusive)

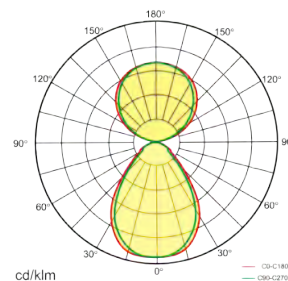
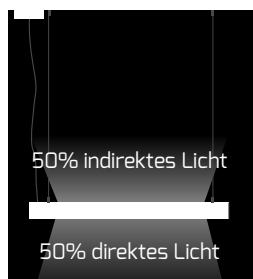

- Aluminiumgehäuse aus der Serie "ROOF" mit schwerem U-Stahlfuß
- Sorgt für ein optimales Sehvermögen, schont die Augen für ein ermüdungsfreies Arbeiten und schafft eine angenehme Atmosphäre in Büros, Tagungsräumen und Hotels
- Integrierter Anwesenheitssensor aktiviert / dimmt die Leuchte nach 10 Minuten auf 30 % Helligkeit und deaktiviert die Leuchte nach weiteren 10 Minuten
- Blendfreie, homogene und schattenfreie Lichtverteilung / glatte Oberseite
- Schöne Kontrastwiedergabe bei sehr guter Farbwiedergabe und konstanter Farbtemperatur (3-Step MacAdam Binning)



Eckiges Gehäuse!

PROLINE ROOFbutler



GEHÄUSE	Aluminium
SENSOR	Anwesenheitssensor (deaktivierbar)
ABDECKUNG	gefrostet
ABMESSUNGEN	610 × 310 × 1.950 mm
GEWICHT	12,8 kg
KABELLÄNGE	1,5 m
FARBTEMPERATUR	4.000 K
FARBWIEDERGABEINDEX	Ra > 82
EINGANGSSPANNUNG	220 – 240 V AC
NETTO-LICHTSTROM	8.800 lm
LEISTUNGS-AUFNAHME	80 W (indirekt 50 W, direkt 30 W)
EFFIZIENZ	110 lm/W
TEMPERATURBEREICH	-20 °C bis +50 °C
NUTZLEBENSDAUER	50.000 h



silber

ähnlich RAL 9006

NETTO-LISTENPREIS	ARTIKEL-NR.
749,00 €	5031-040240

weiß

ähnlich RAL 9003

NETTO-LISTENPREIS	ARTIKEL-NR.
749,00 €	5032-040240

schwarz

ähnlich RAL 7021

NETTO-LISTENPREIS	ARTIKEL-NR.
749,00 €	5033-040240



Touchsteuerung zur stufenlosen Regulierung der Helligkeit direkt an der Leuchte.

Anwesenheitssensor

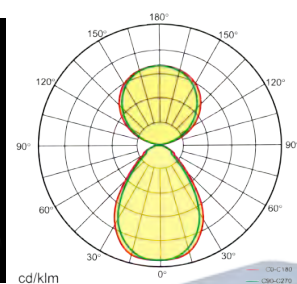
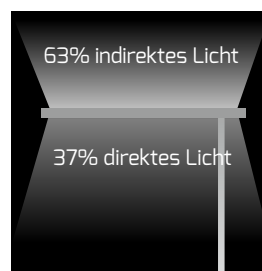
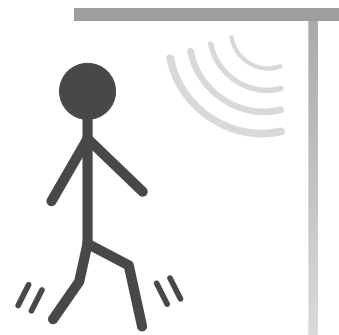

- Aluminiumgehäuse aus der Serie "STUDIO" mit schwerem U-Stahlfuß
- Sorgt für ein optimales Sehvermögen, schont die Augen für ein ermüdungsfreies Arbeiten und schafft eine angenehme Atmosphäre in Büros, Tagungsräumen und Hotels
- Integrierter Anwesenheitssensor aktiviert / dimmt die Leuchte nach 10 Minuten auf 30 % Helligkeit und deaktiviert die Leuchte nach weiteren 10 Minuten
- Blendfreie, homogene und schattenfreie Lichtverteilung / glatte Oberseite
- Schöne Kontrastwiedergabe bei sehr guter Farbwiedergabe und konstanter Farbtemperatur (3-Step MacAdam Binning)



Touchsteuerung zur stufenlosen Regulierung der Helligkeit direkt an der Leuchte.



Anwesenheitssensor

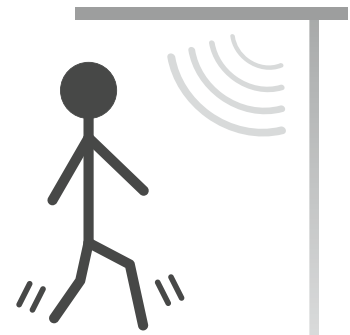

PROLINE STUDIO



GEHÄUSE	Aluminium
SENSOR	Anwesenheitssensor (deaktivierbar)
FARBWIEDERGABEINDEX	Ra > 82
LEISTUNGS-AUFNAHME	80 W
EINGANGSSPANNUNG	220 - 240 V AC
TEMPERATURBEREICH	-20 °C bis +50 °C
NUTZLEBENSDAUER	50.000 h



PRODUKT VIDEO

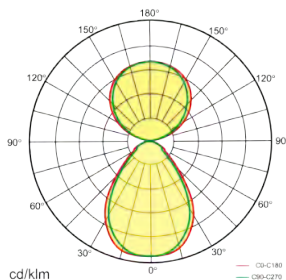
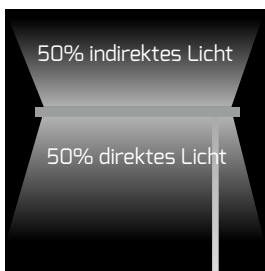



STUDIObutler

ABMESSUNGEN	610 × 310 × 1.950 mm
GEWICHT	15,2 kg
KABELLÄNGE	1,5 m
NETTO-LICHTSTROM	8.800 lm
EFFIZIENZ	110 lm/W

4.000 K



FARBE	NETTO-LISTENPREIS	ARTIKEL-NR.
silber, ähnlich RAL 9006	749,00 €	3542-340240
weiß, ähnlich RAL 9003	749,00 €	4859-040240
schwarz, ähnlich RAL 7021	749,00 €	4996-040240

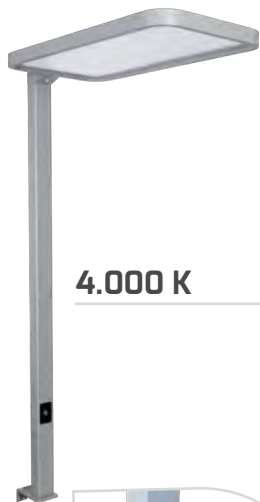

STUDIOdesk

ABMESSUNGEN	610 × 310 × 1.200 mm
GEWICHT	7 kg
KABELLÄNGE	1,5 m
NETTO-LICHTSTROM	8.800 lm
EFFIZIENZ	110 lm/W

4.000 K

FARBE	NETTO-LISTENPREIS	ARTIKEL-NR.
silber, ähnlich RAL 9006	649,00 €	4331-040240



Für Tischplatten von
15 bis 75 mm geeignet,
ohne bohren!

- Mit einer Leuchte bis zu zwei Arbeitsplätze normgerecht beleuchten
- Aluminiumgehäuse aus der Serie "STUDIO" mit schwerem H-Stahlfuß
- Sorgt für ermüdungsfreies Arbeiten und schafft eine angenehme Atmosphäre in Büros, Tagungsräumen und Hotels
- Integrierter Anwesenheitssensor aktiviert/dimmt die Leuchte nach 30 Minuten auf 30 % Helligkeit und deaktiviert die Leuchte nach weiteren 10 Minuten
- Blendfreie, homogene und schattenfreie Lichtverteilung / glatte Oberseite
- Schöne Kontrastwiedergabe bei sehr guter Farbwiedergabe und konstanter Farbtemperatur (3-Step MacAdam Binning)

PROLINE STUDIObutler-duo

ARTIKEL-NR.	3737-040240
GEHÄUSE	silber, ähnlich RAL 9006
ABMESSUNGEN FUSS	380 × 500 × 12 mm
ABMESSUNGEN LEUCHE	1.240 × 425 × 36 mm
ABMESSUNGEN HÖHE	1.960 mm
GEWICHT	25,5 kg
SENSOR	Anwesenheitssensor (einzeln deaktivierbar)
FARBTEMPERATUR	4.000 K
FARBWIEDERGABEINDEX	Ra > 82
EINGANGSSPANNUNG	220 – 240 V AC
NETTO-LICHTSTROM	17.600 lm
LEISTUNGS-AUFNAHME	2 × 80 W
EFFIZIENZ	110 lm/W
TEMPERATURBEREICH	-20 °C bis +45 °C
NUTZLEBENSDAUER	50.000 h
NETTO-LISTENPREIS	1.340,00 €



Beidseitige Touchsteuerung zur stufenlosen Regulierung der Helligkeit direkt an der Leuchte.

Anwesenheitssensor

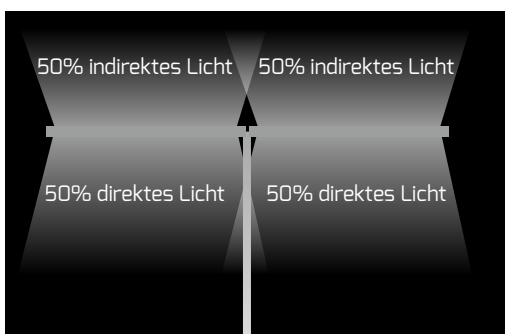

- Blendfreie, homogene und schattenfreie Lichtverteilung / glatte Oberseite
- Integrierter Treiber im Deckenanschlusskasten
- Schont die Augen für ein ermüdungsfreies Arbeiten und schafft eine angenehme Atmosphäre in Büros, Tagungsräumen und Hotels
- Optimierte Lichtverteilung mit direktem und indirektem Lichtanteil
- Schöne Kontrastwiedergabe bei sehr guter Farbwiedergabe und konstanter Farbtemperatur (3-Step MacAdam Binning)



PROLINE STUDIOfree



GEHÄUSE	silber, ähnlich RAL 9006
ABMESSUNGEN	1.200 × 260 × 30 mm
SEILLÄNGE PENDEL	1,5 m
GEWICHT	5,7 kg
FARBTEMPERATUR	4.000 K
FARBWIEDERGABEINDEX	Ra > 82
EINGANGSSPANNUNG	220 – 240 V AC
NETTO-LICHTSTROM	max. 6.600 lm
LEISTUNGS-AUFNAHME	40 – 60 W
EFFIZIENZ	110 lm/W
TEMPERATURBEREICH	-20 °C bis +45 °C
NUTZLEBENSDAUER	50.000 h

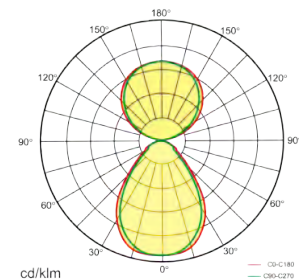
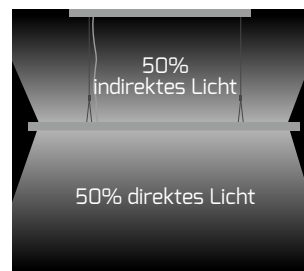

DIMMBAR	NETTO-LISTENPREIS	ARTIKEL-NR.
1 – 10 V	459,00 €	3673-040240
DALI	509,00 €	3674-040240



PRODUKT VIDEO

- Aluminiumgehäuse mit schwerem U-Stahlfuß
- Blendfreie, homogene und schattenfreie Lichtverteilung / glatte Oberfläche
- Schöne Kontrastwiedergabe bei sehr guter Farbwiedergabe und konstanter Farbtemperatur (3-Step MacAdam Binning)
- 1,8 m Anschlusskabel

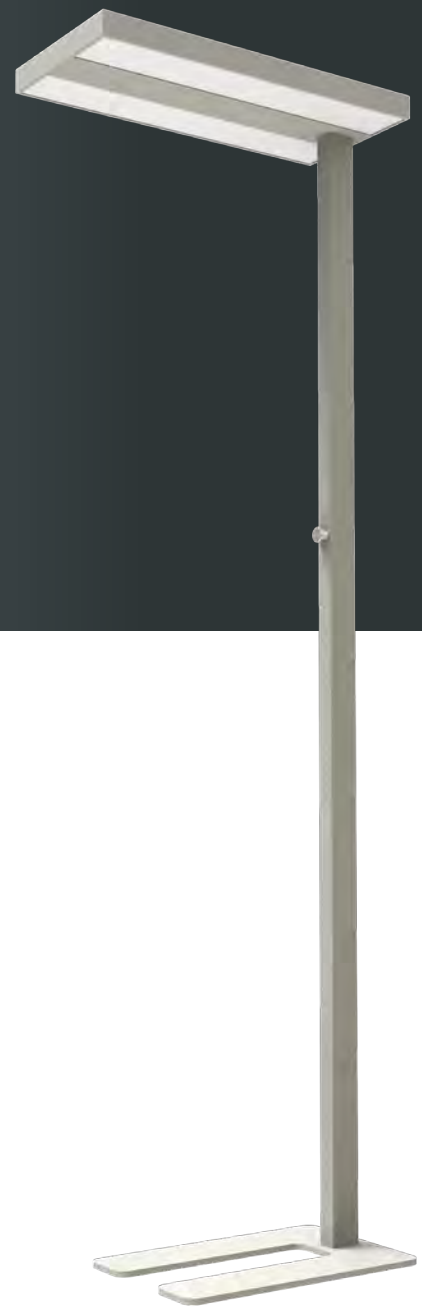

PROLINE ASSIST

GEHÄUSE	Aluminium, silber ähnlich RAL9006
ABDECKUNG	PMMA, gefrostet
KABELLÄNGE	1,8 m
ABMESSUNGEN	610 × 288 × 1.968 mm
GEWICHT	12 kg
FARBTEMPERATUR	4.000 K
FARBWIEDERGABEINDEX	Ra > 82
TEMPERATURBEREICH	-20 °C bis +40 °C
NUTZLEBENSDAUER	50.000 h



ASSIST

- Manueller Drehdimmer ohne Sensorik

LEISTUNGS- AUFNAHME	NETTO- LICHTSTROM	EFFIZIENZ	EINGANGS- SPANNUNG	NETTO- LISTENPREIS	ARTIKEL-NR.
70 W	9.440 lm	135 lm/W	220 – 240 V AC	599,00 €	5325-040075

ASSISTsensor

- Touch DIM Glaspanel mit Taster zum Umschalten der 4 Betriebsmodi (Bewegungsmelder und Tageslichtsensor aktivierbar und deaktivierbar)
- Mit Bewegungsmelder und Tageslichtsensor (4 Modi einstellbar)



Touch DIM Glaspanel

LEISTUNGS- AUFNAHME	NETTO- LICHTSTROM	EFFIZIENZ	EINGANGS- SPANNUNG	NETTO- LISTENPREIS	ARTIKEL-NR.
60 W	8.750 lm	145 lm/W	100 – 240 V AC	829,00 €	5234-140240

- Natürliches Tageslicht durch TRUESpectra Technologie mit echtem Vollspektrum bringt gesundes Licht an deinen Arbeitsplatz
- Verbessert Aufmerksamkeit, Behaglichkeit, Stimmung und Schlafintensität
- Augenschonend durch reduzierten Blaulichtanteil der TRUESpectra LEDs
- Einfache Helligkeitseinstellung durch manuellen Drehdimmer ohne Sensorik
- Blendbegrenzung UGR <19
- Schont die Augen und sorgt für ermüdungsfreies Arbeiten
- Beste Farbwiedergabe durch hervorragende CRI Werte > 95
- Aluminiumgehäuse mit schwerem U-Stahlfuß
- 1,8 m langes Kaltgeräte-Anschlusskabel

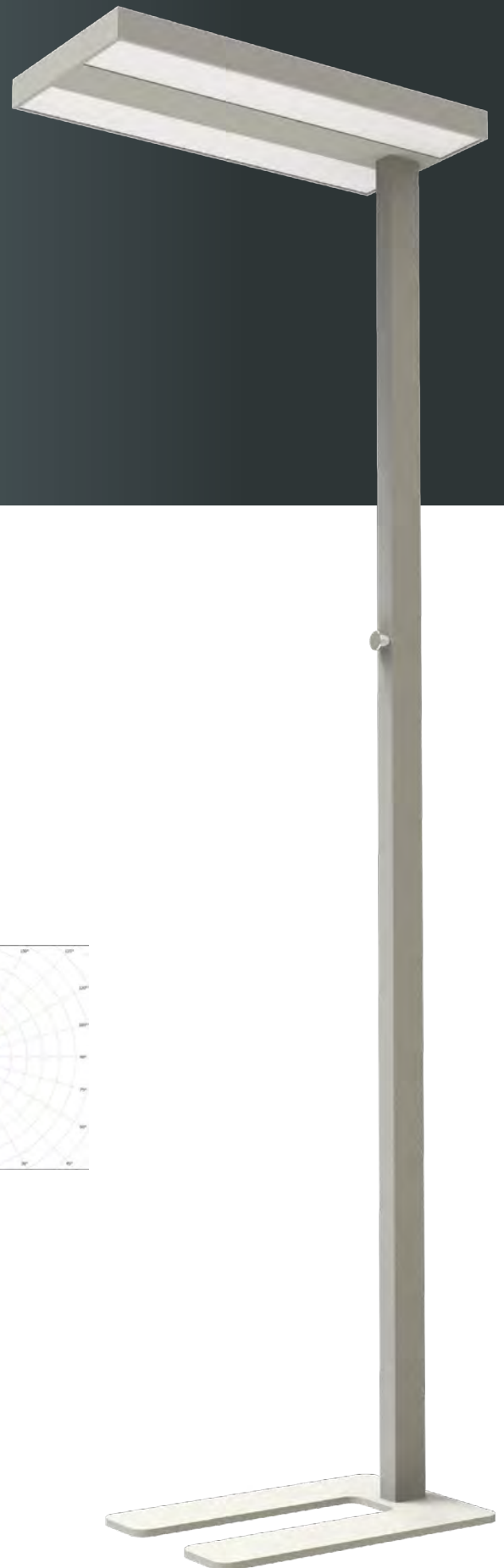

PROLINE ASSISTsunlike



ARTIKEL-NR.	5227-155075
GEHÄUSE	Aluminium, silber ähnlich RAL7038
ABDECKUNG	PMMA, gefrostet
KABELLÄNGE	1,8 m
ABMESSUNGEN	610 × 288 × 1.968 mm
GEWICHT	14 kg
FARBTEMPERATUR	5.500 K
FARBWIEDERGABEINDEX	Ra > 95
EINGANGSSPANNUNG	220 – 240 V AC
NETTO-LICHTSTROM	7.200 lm
LEISTUNGS-AUFNAHME	60 W
EFFIZIENZ	120 lm/W
TEMPERATURBEREICH	-20 °C bis +40 °C
NUTZLEBENSDAUER	50.000 h
NETTO-LISTENPREIS	879,00 €

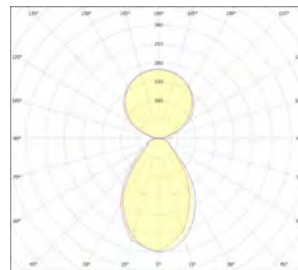

TRUESPECTRA BRINGT NATÜRLICHES, SONNENÄHNLICHES LICHT IN DEINE INNENRÄUME.

Augenschonend, da der Blaulichtanteil hier deutlich geringer ist. Erkennbar an dem fehlendem Peak in der Grafik.



NORMALES LED-SPEKTRUM

SONNENLICHT-SPEKTRUM

TRUESPECTRA



ARBEITS- & MARKIERUNGSLEUCHTEN



- Einfach transportierbar durch kompakte Bauweise und ergonomischen Tragegriff
- Hohe Standfestigkeit mit integriertem Dreibeinstativ garantiert sicheres Arbeiten
- 3 m flexible H07RNF-Gummileitung für den Einsatz auf der Baustelle oder im Freien
- Der WORKERrocket ist mit einer zusätzlichen Steckdose IP 54 ausgestattet
- 360° Abstrahlwinkel sorgt für eine blendfreie Rundumbeleuchtung
- Natürliche Farbwiedergabe durch CRI >92
- Spritzwassergeschütztes Gehäuse IP54
- Integrierte Kabelhalterung



PROLINE WORKERrocket

ARTIKEL-NR.	5353-150360
GEHÄUSE	ABS, gelb
ABDECKUNG	Polycarbonat, gefrostet
ABMESSUNGEN	665 × 665 × 1.370 mm
KABELLÄNGE	300 cm
GEWICHT	4 kg
FARBTEMPERATUR	5.000 K
FARBWIEDERGABEINDEX	Ra > 92
EINGANGSSPANNUNG	220 – 240 V AC
NETTO-LICHTSTROM	6.600 lm
LEISTUNGS-AUFNAHME	70 W
EFFIZIENZ	94 lm/W
TEMPERATURBEREICH	-20 °C – +45 °C
NUTZLEBENSDAUER	30.000 h
NETTO-LISTENPREIS	199,00 €



PRODUKT VIDEO



Schalter und Schuko-Steckdose auf der Rückseite mit IP 54 Schutz



Kleinstmögliches Transportmaß



Praktische Kabelhalterung auf der Rückseite

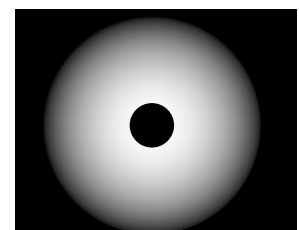

Abstrahlcharakteristik

- Mobile Akkuleuchte mit verstellbaren, blendfreien Leuchtflächen zum Aufklappen mit Rastfunktion, für homogene Ausleuchtung
- Extrem kompaktes, schlagfestes (IK07) und spritzwassergeschütztes (IP65) Kunststoffgehäuse
- Ergonomischer Tragegriff mit integrierter Stativaufnahme aus Metall
- Inkl. Ladekabel für KFZ/LKW 12/24 V und 230 V
- Günstig austauschbarer, integrierter Lithium-Ionen Akku
- Dauerhafter Betrieb über 230 V-Ladekabel bei voller Helligkeitsstufe möglich
- Dimmbar in drei Helligkeitsstufen mit Akku-Ladestandsanzeige
 - 30 % Lichtleistung = 9 Stunden
 - 50 % Lichtleistung = 6 Stunden
 - 100 % Lichtleistung = 3 Stunden (Ladezeit max. 5 Stunden)



**STATIV
INKLUSIVE**

PROLINE WORKERmini

ARTIKEL-NR.	3666-060120
ABMESSUNGEN	324 × 180 × 90 mm
GEWICHT	1,6 kg
FARBTEMPERATUR	6.500 K
NETTO-LICHTSTROM	1.900 lm
LEISTUNGS-AUFNAHME	20 W
EFFIZIENZ	95 lm/W
FARBWIEDERGABEINDEX	Ra > 82
TEMPERATURBEREICH	-10 °C bis +40 °C
NUTZLEBENSDAUER	40.000 h
NETTO-LISTENPREIS	99,90 €



PRODUKT VIDEO

ERSATZTEILE



KFZ-LADEKABEL 12 V/24 V FÜR WORKER/WORKERmini

ARTIKEL-NR. 3026-160120-KFZ-Adapter
NETTO-LISTENPREIS 15,99 €

LADEKABEL 230 V PASSEND ZU WORKER/WORKERmini

ARTIKEL-NR. 300075
NETTO-LISTENPREIS 41,90 €



ERSATZAKKU 7,4 V FÜR WORKER/WORKERmini

ARTIKEL-NR. 3667
NETTO-LISTENPREIS 51,90 €



Bis zu 180°
aufklappbar!

- Robuste, schlagfeste Kunststofflampe für den Baustellenbetrieb
- Aufgrund des fehlenden Schraubsockels diebstahlsicher
- Schnelle Installation durch zweipolige Schnellanschlussklemme
- Extrem hohe Betriebssicherheit im Vergleich zu herkömmlichen Glühlampen



ECOLINE BAUSTELLENLEUCHE

BAUFORM	A60
ABMESSUNGEN	Ø 60, 280 mm
KABELLÄNGE	15 cm
FARBTEMPERATUR	4.000 K
FARBWIEDERGABEINDEX	Ra > 82
EINGANGSSPANNUNG	220 – 240 V AC
NETTO-LICHTSTROM	1.150 lm
LEISTUNGS-AUFNAHME	12 W
EFFIZIENZ	95 lm/W
TEMPERATURBEREICH	-20 °C bis +40 °C
NUTZLEBENSDAUER	40.000 h



STÜCK	NETTO-LISTENPREIS	ARTIKEL-NR.
1 Stück	6,69 €	4997-040270
VPE = 10 Stück	56,90 € 5,69 € / Stück	4997-040270VPE

Ab 5.000 Stück mit individueller Beschriftung möglich.
Anfragen unter: info@dotlux.de.

- Markieren und positionieren mit sicherem LED-Licht
- Sicherer Einsatz ohne Gefährdungsbeurteilung möglich, da ohne Laser
- Projektionsdistanz 40 cm bis 160 cm
- Fokussierung direkt über arretierbarer Linse am Marker
- CREE Marken LED mit mind. 50.000 Stunden Lebensdauer L80/B10
- Flexibel verdrahtbar durch Universalspannungsversorgung 10 – 30 V DC und Standard-Hohllochstecker 5,5 × 2,1 mm*
- Werkzeuglos austauschbares Gobo, um verschiedene Markierungsmuster zu erzeugen
- Linien- und Kreuzgobo im Lieferumfang enthalten (Liniengobo vorinstalliert)

FÜR DIE AUGEN
ABSOLUT SICHER



DIE PERFEKTE ALTERNATIVE ZU EINEM LASER - LED-MARKIERUNGSLAUCHE OHNE RISIKOKLASSE

PROLINE SAFETYMARKER

ARTIKEL-NR.	5097-0GR000
GEHÄUSE	Aluminium, schwarz
ABMESSUNGEN	Ø 24, 123 mm
ANSCHLUSSKABEL	120 cm inkl. DC-Stecker
LICHTFARBE	grün
LICHTQUELLE	CREE® LED
EINGANGSSPANNUNG	10 – 30 V DC
LEISTUNGS-AUFNAHME	3 W
TEMPERATURBEREICH	-20 °C bis +50 °C
NUTZLEBENSDAUER	50.000 h
NETTO-LISTENPREIS	129,00 €



PRODUKT VIDEO

GOBO ZEICHEN



Linie vorinstalliert, Kreuz wird mitgeliefert (einfach austauschbar durch Schraubmechanismus).



Hohllochstecker

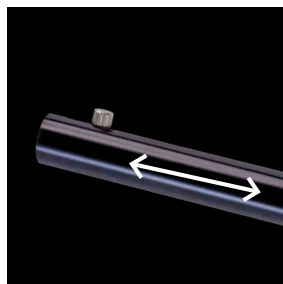

Fokussierung der Markierung 40 cm bis 160 cm



Hochwertige Quarzglaslinsen ermöglichen scharfe Konturen



Beispieloptik: Kreuz



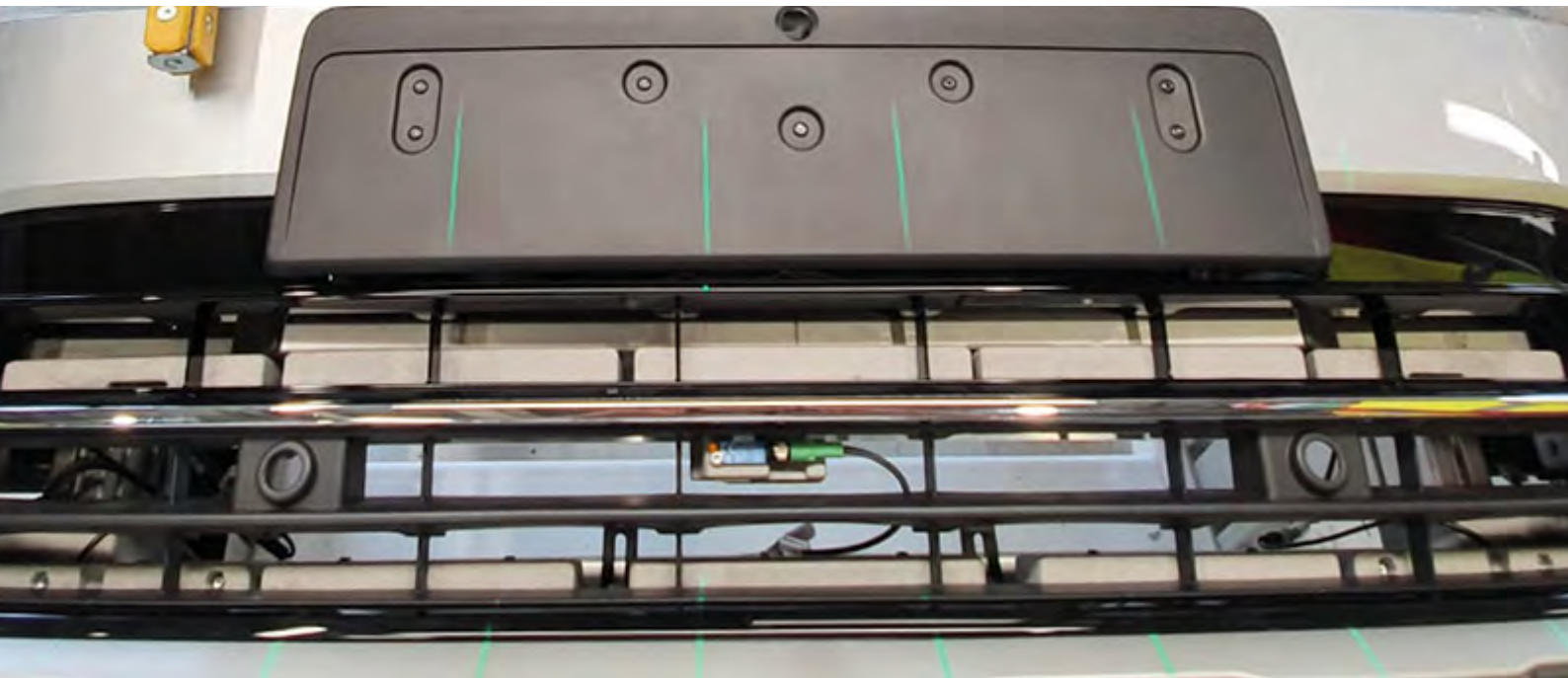

* Kann direkt an 10 – 30 V DC Maschinenstrom angeschlossen werden. Wenn dies nicht möglich ist, muss ein passendes Netzteil dazu bestellt werden.



ZUBEHÖR FÜR SAFETYMARKER

PASSENDE NICHT DIMMBARE NETZTEILE

An einem Netzteil können mehrere Safetymarker gleichzeitig betrieben werden. Hierzu darf die Gesamtleistung aller **SAFETYMARKER** nicht größer sein als die maximale Leistung des Netzteils. Siehe Tabelle unten.

		LEISTUNG MAX.	ABMESSUNGEN	NETTO-LISTENPREIS	ARTIKEL-NR.
STANDARD		6 W	65 × 39 × 20 mm	15,49 €	5770
DIN-SCHIENE		100 W	100 × 55 × 90 mm	74,90 €	4256-24
ULTRAFLACH KLEMMANSCHLUSS		20 W	166 × 40 × 14 mm	24,99 €	4523-24
		30 W	247 × 30 × 16 mm	37,90 €	4524-24
		100 W	298 × 30 × 17 mm	79,90 €	4525-24
WASSERGESCHÜTZT		75 W	180 × 63 × 36 mm	74,90 €	4252-24

WEITERES ZUBEHÖR



Glasfaserverstärkte Kunststoff-Kugelgelenkhalterung 360°

ARTIKEL-NR. 5105
NETTO-LISTENPREIS 11,99 €



Anschlusskabel
offene Enden, 5 m

ARTIKEL-NR. 5107
NETTO-LISTENPREIS 15,99 €



Verlängerungskabel
DC-Stecker auf Buchse, 2 m

ARTIKEL-NR. 5106
NETTO-LISTENPREIS 9,49 €



NOTLEUCHTEN

- Auswechselbarer Akku mit einer Kapazität von 3 Stunden
- Integrierte Kontroll-LED für Betriebsstatus
- Nur für eine Bereitschaftsschaltung geeignet. Wird die Leuchte mit Netzstrom versorgt, lädt der integrierte Akku und die Leuchte befindet sich im Stand-by-Betrieb.
- Inkl. zwei leicht zu wechselnde Linsen:
 - Flurbeleuchtung (asymmetrisch)
 - Breitstrahlend
- Automatischer Selbsttest mit integrierter Betriebsstatus-Kontroll-LED

Einbau- und Aufbau-
leuchte in
einem



PROLINE EXITtop

GEHÄUSE	Polycarbonat, weiß
ABMESSUNGEN	Ø 140 mm, 62 mm
FARBTEMPERATUR	5.000 K
EINGANGSSPANNUNG	220 - 240 V AC
NETTO-LICHTSTROM	240 lm
TEMPERATURBEREICH	0 °C bis +45 °C
NUTZLEBENSDAUER	50.000 h



ZUBEHÖR

SCHWARZES EIN-/AUFBAUGEHÄUSE FÜR 3679-1 UND 5098

ARTIKEL-NR.	5102
NETTO-LISTENPREIS	22,99 €



IP65-GEHÄUSE FÜR 3679-1 UND 5098



ARTIKEL-NR.	5233
ABMESSUNGEN	Ø 175 mm, 78 mm
NETTO-LISTENPREIS	54,90 €



ERSATZAKKU FÜR 3679-1

ARTIKEL-NR.	300154
NETTO-LISTENPREIS	31,90 €



ERSATZAKKU FÜR 5098

ARTIKEL-NR.	300155
NETTO-LISTENPREIS	42,90 €



	AKKU / LEUCHTDAUER	LEISTUNGS-AUFNAHME	NETTO-LISTENPREIS	ARTIKEL-NR.
3 h	LiFePO4 / 3 h	Ladebetrieb: max. 3,5 W* Standby: < 0,5 W	99,90 €	3679-1

	AKKU / LEUCHTDAUER	LEISTUNGS-AUFNAHME	NETTO-LISTENPREIS	ARTIKEL-NR.
8 h	LiFePO4 / 8 h	Ladebetrieb: max. 4,2 W** Standby: < 0,7 W	139,00 €	5098

* max. Stromaufnahme während der ersten 24h 3,5 Watt. Standby < 0,5W
 ** max. Stromaufnahme während der ersten 24h 4,2 Watt. Standby < 0,7W

- "ONE FOR ALL" Eine Bestellnummer für alle Pfeilrichtungen
- Spritzwassergeschütztes Gehäuse (IP65) aus bruchsicherem Polycarbonat
- Auswechselbarer LiFePO4 Akku garantiert eine Leuchtdauer von 3 Stunden
- Verschiedene Schaltprogramme wählbar: Dauer- oder Bereitschaftsschaltung
- Integrierte Kontroll-LED für Betriebsstatus
- Leistungsaufnahme im Bereitschaftsbetrieb < 0,5 Watt
- Automatischer Selbsttest mit integrierter Betriebsstatus-Kontroll-LED
- Inklusive 4 selbstklebenden Standardpiktogrammen



NEU
MIT LiFePO4
AKKU

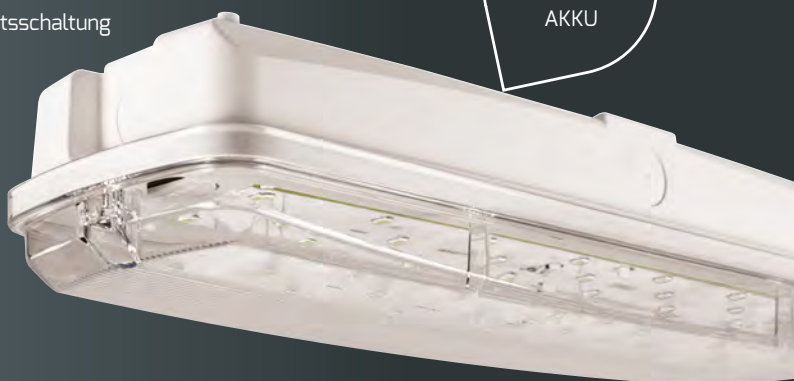

PROLINE EXIT

ARTIKEL-NR.	5389
ABMESSUNGEN	349 × 107 × 64 mm
GEWICHT	0,59 kg
ERKENNUNGSWEITE	20 m
FARBTEMPERATUR	6.000 K
EINGANGSSPANNUNG	220 – 240 V AC
NETTO-LICHTSTROM	AC 380 lm / Akku 240 lm
LEISTUNGS-AUFNAHME	3,8 W Dauerbetrieb < 0,5 W Standby
EFFIZIENZ	100 lm/W
TEMPERATURBEREICH	0 °C bis +40 °C
NUTZLEBENSDAUER	50.000 h
NETTO-LISTENPREIS	79,90 €



ZUBEHÖR

ERSATZAKKU
LiFePO4 / 3,2 V / 3.000 mAh

ARTIKEL-NR.	5395
NETTO-LISTENPREIS	27,99 €



PIKTOGRAMMSET DIAGONAL

ARTIKEL-NR.	5393
NETTO-LISTENPREIS	9,99 €



PIKTOGRAMMSET

ARTIKEL-NR.	5394*
NETTO-LISTENPREIS	8,49 €



- "ONE FOR ALL" Eine Bestellnummer für alle Pfeilrichtungen
- Für Wandmontage mit einseitiger LED-Leuchfläche
- Auswechselbarer LiFePO4 Akku garantiert eine Leuchtdauer von 3 Stunden
- Verschiedene Schaltprogramme wählbar:
Dauer- oder Bereitschaftsschaltung
- Die Leuchte verfügt über eine integrierte Fluchtwegbeleuchtung
- Leistungsaufnahme im Bereitschaftsbetrieb < 0,5 Watt
- Automatischer Selbsttest mit integrierter Betriebsstatus-Kontroll-LED
- Inklusive 4 Standardpiktogrammen



NEU
MIT LiFePO4
AKKU



PROLINE EXITflat

ARTIKEL-NR.	5406
ABMESSUNGEN	325 × 187 × 31 mm
GEWICHT	0,63 kg
ERKENNUNGSWEITE	30 m
FARBTEMPERATUR	6.000 K
EINGANGSSPANNUNG	220 – 240 V AC
NETTO-LICHTSTROM	AC 38 lm / Akku 29 lm
LEISTUNGS-AUFNAHME	2,9 W Dauerbetrieb < 0,5 W Standby
EFFIZIENZ	13 lm/W
TEMPERATURBEREICH	0 °C bis +40 °C
NUTZLEBENSDAUER	50.000 h
NETTO-LISTENPREIS	94,90 €



ZUBEHÖR

ERSATZAKKU
LiFePO4 / 3,2 V / 1.500 mAh

ARTIKEL-NR.	5411
NETTO-LISTENPREIS	27,99 €

PIKTOGRAMMSET DIAGONAL

ARTIKEL-NR.	5412
NETTO-LISTENPREIS	17,99 €

PIKTOGRAMM "SCHLAUCH"

ARTIKEL-NR.	5408*
NETTO-LISTENPREIS	6,49 €

PIKTOGRAMM "FEUERLÖSCHER"

ARTIKEL-NR.	5410*
NETTO-LISTENPREIS	6,49 €

PIKTOGRAMM "FEUERMELDER"

ARTIKEL-NR.	5409*
NETTO-LISTENPREIS	6,49 €

* Nur solange der Vorrat reicht

- "ONE FOR ALL" Eine Bestellnummer für alle Pfeilrichtungen
- Universell montierbare Rettungszeichenleuchte (2x Wand, Deckeneinbau, Seilabhängung)
- Auswechselbarer LiFePO4 Akku garantiert eine Leuchtdauer von 3 Stunden
- Verschiedene Schaltprogramme wählbar: Dauer- oder Bereitschaftsschaltung
- Leistungsaufnahme im Bereitschaftsbetrieb < 0,5 Watt
- Automatischer Selbsttest mit integrierter Betriebsstatus-Kontroll-LED
- Inklusive 6 Standardpiktogrammen:



PROLINE EXITmulti

ARTIKEL-NR.	3177-160120
ABMESSUNGEN LEUCHTE GESAMT	350 × 240 × 40 mm
ABMESSUNGEN PIKTOGRAMM	330 × 160 mm
SEILLÄNGE	40 cm
GEWICHT	0,7 kg
ERKENNUNGSWEITE	30 m
FARBTEMPERATUR	6.000 K
EINGANGSSPANNUNG	220 – 240 V AC
NETTO-LICHTSTROM	AC 45 lm / Akku 23 lm
LEISTUNGS-AUFNAHME	2 W Dauerbetrieb < 0,5 W Standby
EFFIZIENZ	22,5 lm/W
TEMPERATURBEREICH	0 °C bis +40 °C
NUTZLEBENSDAUER	50.000 h
NETTO-LISTENPREIS	94,90 €



ZUBEHÖR

ERSATZAKKU
LiFePO4 / 3,2 V / 1000 mAh

ARTIKEL-NR. **5405**

NETTO-LISTENPREIS 27,99 €

PIKTOGRAMMSET DIAGONAL UNTEN

ARTIKEL-NR. **5403**

NETTO-LISTENPREIS 9,99 €

PIKTOGRAMMSET DIAGONAL OBEN

ARTIKEL-NR. **5404**

NETTO-LISTENPREIS 9,99 €

Inklusive folgender Montageadapter

Deckenmontage,
abgehängt

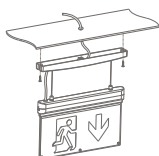

Deckenmontage
mit Einbaurahmen



Wandmontage
mit Auslegerarm



Wandmontage,
direkt



- "ONE FOR ALL" Eine Bestellnummer für alle Pfeilrichtungen
- Auswechselbarer Li-ion Akku garantiert eine lange Leuchtdauer
- Verschiedene Schaltprogramme wählbar: Dauer- oder Bereitschaftsschaltung
- Automatischer Selbsttest mit integrierter Betriebsstatus-Kontroll-LED
- Wand- und Deckenmontage mit stufenlos klappbarem Piktogramm
- Mit passendem Trackadapter Artikel-Nr. 5519 in alle 3-Phasen Schienen montierbar
- Inklusive 6 Standardpiktogrammen:



PROLINE EXITflip

ABMESSUNGEN LEUCHE GESAMT	328 × 230 × 43 mm
ABMESSUNGEN PIKTOGRAMM	317 × 166 mm
GEWICHT	0,7 kg
ERKENNUNGSWEITE	30 m
FARBTEMPERATUR	6.000 K
EINGANGSSPANNUNG	220 – 240 V AC
NETTO-LICHTSTROM	18 lm
TEMPERATURBEREICH	0 °C bis +45 °C
NUTZLEBENSDAUER	50.000 h



ZUBEHÖR



ERSATZAKKU
Li-ion 3,7V 1200mAh / 3h
ARTIKEL-NR. 5528

NETTO-LISTENPREIS 33,90 €



ERSATZAKKU
Li-ion 3,7V 3000mAh / 8h
ARTIKEL-NR. 5527

NETTO-LISTENPREIS 42,90 €



PIKTOGRAMMSET DIAGONAL UNTEN
ARTIKEL-NR. 5526

NETTO-LISTENPREIS 9,49 €



PIKTOGRAMMSET DIAGONAL OBEN
ARTIKEL-NR. 5525

NETTO-LISTENPREIS 9,49 €



TRACK ADAPTER
ARTIKEL-NR. 5519

NETTO-LISTENPREIS 29,99 €

3 h



AKKU / LEUCHTDAUER	LEISTUNGS-AUFNAHME	EFFIZIENZ	NETTO-LISTENPREIS	ARTIKEL-NR.
Li-ion 3,7V 1200mAh / 3h	Ladebetrieb: <2,5 W Cinema Mode: <1 W Standby: <0,5 W	7 lm / W	119,00 €	5508-060360

8 h

AKKU / LEUCHTDAUER	LEISTUNGS-AUFNAHME	EFFIZIENZ	NETTO-LISTENPREIS	ARTIKEL-NR.
Li-ion 3,7V 3000mAh / 8h	Ladebetrieb: <3 W Standby: <0,5 W	6 lm / W	149,00 €	5509-060360

- Bei Stromausfall sorgt das Akku-Kit für eine Notbeleuchtung von Konstantstrom-betriebenen LED-Leuchten, welche dann durch den internen Akku versorgt werden
- Bei ausgeschaltetem Licht und Ausfall des Netzstroms startet ebenfalls der Notstrombetrieb
- Universell einsetzbar für alle LED Leuchten mit externen Vorschaltgeräten
- Betriebsstatus-LED mit Einbaufassung und ein Testschalter für die externe Montage beiliegend
- Das Akku-Kit ersetzt nicht das Netzteil der LED Leuchte
- Die Nachrüstung oder Erweiterung eines Akku-Kits ermöglicht den Einsatz als Notbeleuchtung

**TAUSCH-
BARER
AKKU**



PROLINE AKKU-KIT_{exit}

BATTERIE	LiFePO4
BATTERIEEINSPEISUNG	dezentral (Einzelbatterie)
NETZTEIL	Passend für alle Leuchten mit externen Netzteilen
EINGANGSSPANNUNG	220 – 240 V AC
AUSGANGSSTROM	Notbetrieb automatisch regulierend
TEMPERATURBEREICH	0 °C bis +55 °C



ZUBEHÖR

ERSATZAKKU LiFePO 6.4 V 1.500 mAh
für **ARTIKEL-NR. 5806** und **3923-2**

ARTIKEL-NR. 5937

NETTO-LISTENPREIS 34,90 €



ERSATZAKKU LiFePO 7.3 V 3.000 mAh
für **ARTIKEL-NR. 5556** und **4343-2**

ARTIKEL-NR. 5938

NETTO-LISTENPREIS 57,90 €



HINWEIS:

2 einstellbare Leistungsstufen:

ARTIKEL-NR. 3923-2

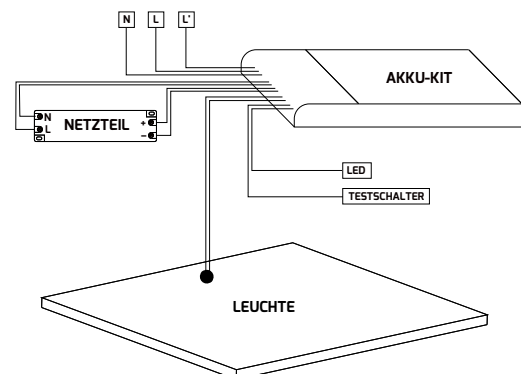
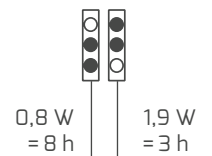

STAND-ALONE

Kompakte Bauform

- Automatische Selbsttestfunktion

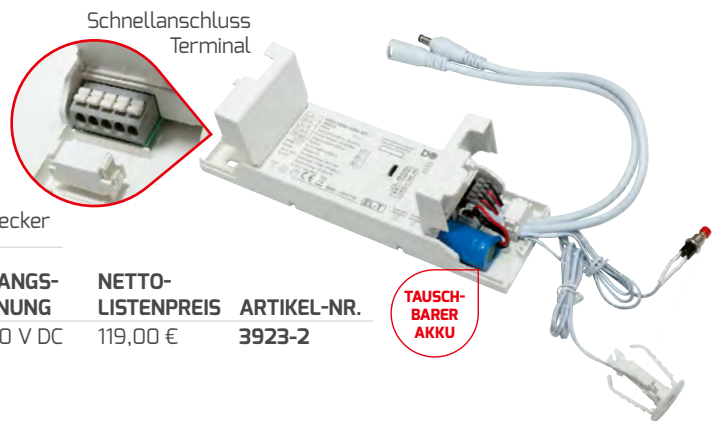

ANSCHLUSSKABEL vormontiert 5,5 × 2,1 mm DC Buchse + Stecker

LEUCHTDAUER	ABMESSUNGEN	LEISTUNGS-AUFNAHME	AUSGANGS-SPANNUNG	NETTO-LISTENPREIS	ARTIKEL-NR.
min. 3 h bei 1,9 W	199 × 55 × 25 mm	NOTBETRIEB: 1,9 W bei 3 h 0,8 W bei 8 h LADEBETRIEB: 3 W STANDBY: <0,5 W	10 – 90 V DC	119,00 €	3923-2
min. 3 h bei 1,8 W	199 × 55 × 25 mm	NOTBETRIEB: 1,8 W bei 3 h 2,9 W bei 2 h 3,5 W bei 1,5 h LADEBETRIEB: 2,5 W STANDBY: <0,5 W	10 – 90 V DC	119,00 €	5806*
min. 3 h bei 1,8 W	199 × 55 × 25 mm	NOTBETRIEB: 1,8 W bei 3 h LADEBETRIEB: 2,8 W STANDBY: <0,5 W	10 – 54 V DC	159,00 €	6686 NEU

TAUSCH-BARER AKKU

FÜR DALI ANWENDUNGEN

TAUSCH-BARER AKKU

EINBAU

Lineare Bauform

- Automatische Selbsttestfunktion (bei **ARTIKEL-NR. 4343-2**)



LEUCHTDAUER	ABMESSUNGEN	LEISTUNGS-AUFNAHME	AUSGANGS-SPANNUNG	NETTO-LISTENPREIS	ARTIKEL-NR.
min. 3 h bei 3,6 W	158 × 30 × 21 mm	NOTBETRIEB: 3,6 W LADEBETRIEB: 2,5 W STANDBY: < 0,5 W	50 – 200 V DC	129,00 €	5556
min. 3 h bei 5 W	158 × 30 × 21 mm	NOTBETRIEB: 5 W LADEBETRIEB: 3,8 W STANDBY: < 0,5 W	10 – 90 V DC	119,00 €	4343-2

* Nur solange der Vorrat reicht



STRASSENLEUCHTEN

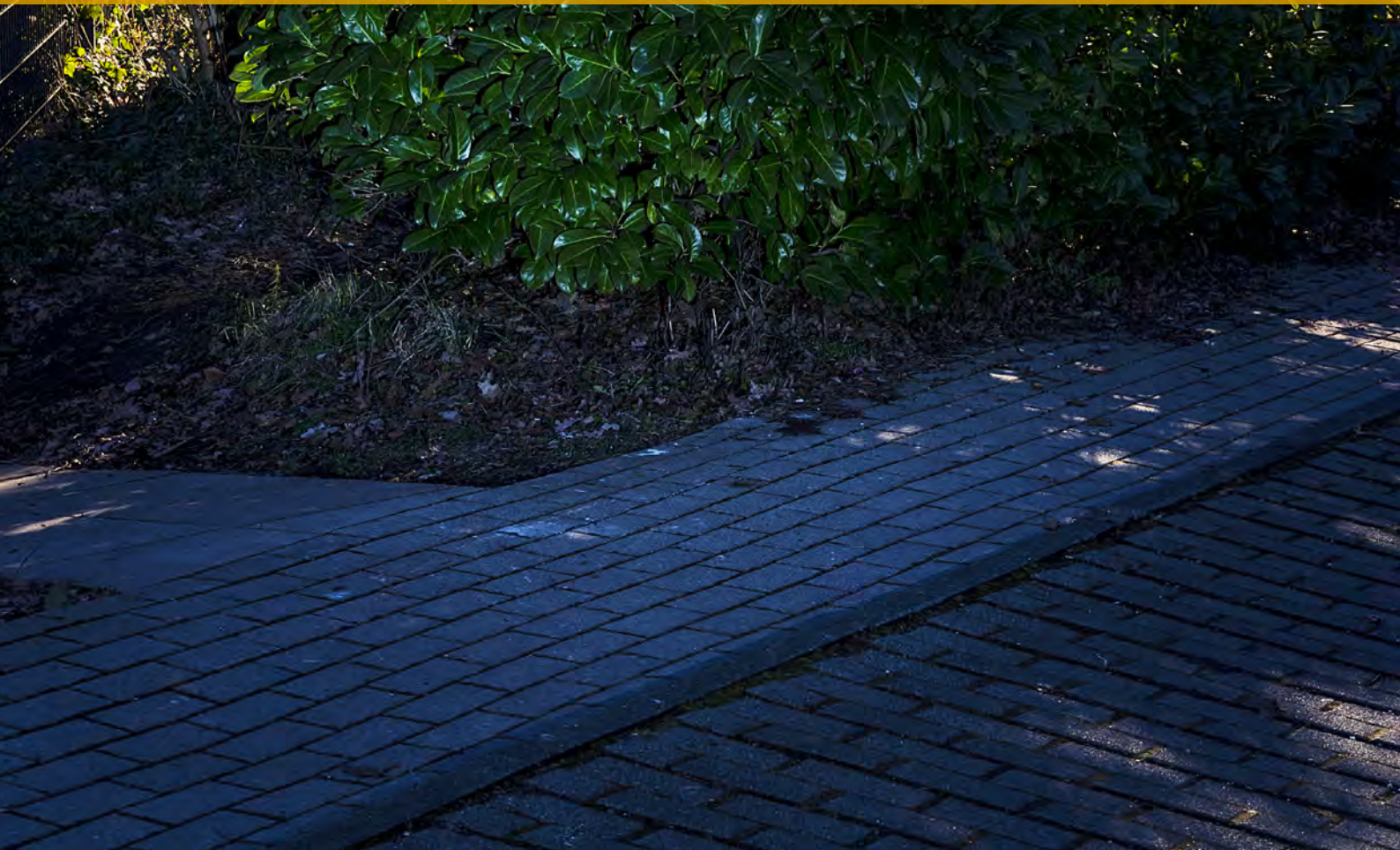

- Technisches Licht mit Wohlfühlgarantie durch höhere Farbwiedergabe in 3.000 K
- Schutzklasse I mit integrierem Überspannungsschutz (10 kV)
- Multilayer-Linsenoptik mit Lumileds®-LEDs ermöglicht eine gleichmäßige Lichtverteilung
- Massives Aluminiumgehäuse ähnlich RAL 9005 mit Stoßfestigkeitsklasse IK08
- Zuverlässiger und hocheffizienter LED-Treiber mit einer Lebensdauer von > 50.000 h sorgt für geringe Wartungskosten
- Adapter von 76 auf 60 mm ermöglicht auch eine Montage auf 60 mm Masten
- Verschiedene Leistungsstufen durch POWERselect einstellbar
- 3-Seitige Mastklemmung für exakte Ausrichtung

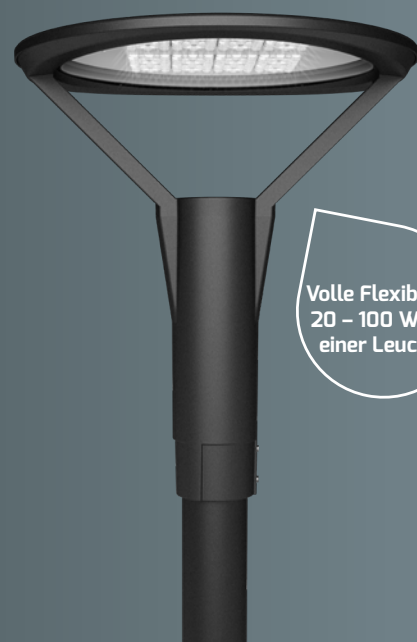

Volle Flexibilität
20 – 100 W mit
einer Leuchte

PROLINE PLAZA

NEU
POWER
select



ARTIKEL-NR.	5155-130155
GEHÄUSE	Aluminium, ähnlich RAL 9005
ABDECKUNG	klar
ABMESSUNGEN	450 × 450 × 526 mm
MASTAUFNAHME	76 mm
GEWICHT	8 kg
KABELLÄNGE	150 cm
FARBTEMPERATUR	3.000 K
FARBWIEDERGABEINDEX	Ra > 82
EINGANGSSPANNUNG	186 – 240 V AC/DC
NETTO-LICHTSTROM	max. 11.500 lm*
LEISTUNGS-AUFNAHME	max. 100 W*
EFFIZIENZ	max. 115 lm/W*
TEMPERATURBEREICH	-30 °C bis +50 °C
NUTZLEBENSDAUER	50.000 h
NETTO-LISTENPREIS	619,00 €



PRODUKT VIDEO

ZUBEHÖR

MASTREDUZIER-ADAPTER 76 AUF 60 MM
INNENLIEGEND

ARTIKEL-NR. 5156-1
NETTO-LISTENPREIS 19,99 €

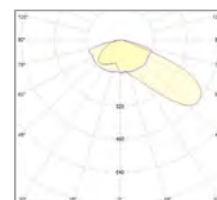

* Detaillierte Werte zu Netto-Lichtstrom und Effizienz findest Du in unserem **Online Produktverzeichnis** unter der jeweiligen Artikel Nummer im Beschreibungstext oder unter dem QR-Code.

- Technisches Licht mit hoher Farbwiedergabe und zwei Lichtfarben
- Schutzklasse I mit integriertem Überspannungsschutz (10.000 V)
- Universelle Montage, Mastansatz/-aufsatz auf allen Mastdurchmessern 42 – 76 mm, schwenkbar +/-15°
- Multilayer Linsenoptik mit Lumileds®-LEDs ermöglicht eine gleichmäßige Lichtverteilung
- Massives Aluminiumgehäuse ähnlich RAL 9006 mit Druckausgleichsventil
- Zuverlässiger und hocheffizienter LED-Treiber mit einer Lebensdauer von > 50.000 h sorgt für geringe Wartungskosten
- Leichte Installation und werkzeuglose Wartung durch Trennstecker
- Leistungsreduzierung über separat erhältliches Modul (80 %, 60 %, 40 %, 20 %)



PROLINE DOLPHIN

GEHÄUSE	Aluminium, ähnlich RAL 9006
ABDECKUNG	klar
DREH - / SCHWENKBAR	+/- 15°
FARBWIEDERGABEINDEX	Ra > 82
EINGANGSSPANNUNG	220 – 240 V AC
TEMPERATURBEREICH	-30 °C bis +50 °C
NUTZLEBENSDAUER	50.000 h



Funktion durch
ARTIKEL-NR. 5163

ZUBEHÖR



LEISTUNGSREDUZIERMODUL
80 %, 60 %, 40 %, 20 %
EINFACHER ANSCHLUSS AN DIE
DIMMLEITUNG IN DER LEUCHTE

ARTIKEL-NR. 5163
NETTO-LISTENPREIS 10,99 €

HINWEIS:
Wenn **ARTIKEL-NR. 5163**
angeschlossen, ist keine externe
1 – 10 V Dimmung mehr möglich.



Bei Aufsatzmontage
+15° schwenkbar



Einfache horizontale
Ausrichtung durch
integrierte Libelle

HINWEIS:
Mastadapter muss gesondert
bestellt werden.



Ab 4 m Masthöhe **DOLPHIN**micro

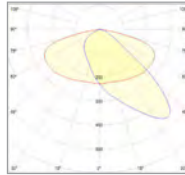

ABMESSUNGEN	GEWICHT	FARB-TEMPERATUR	LEISTUNGS-AUFNAHME	NETTO-LICHTSTROM	EFFIZIENZ	NETTO-LISTENPREIS	ARTIKEL-NR.
649 × 272 × 179 mm	5,90 kg	3.000 K	14 – 70 W*	8.760 lm**	125 lm/W**	419,00 €	5157-030155
		4.000 K		9.250 lm**	32 lm/W**		5157-040155



Ab 6 m Masthöhe **DOLPHIN**mini

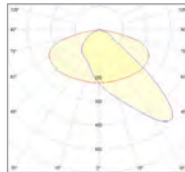

ABMESSUNGEN	GEWICHT	FARB-TEMPERATUR	LEISTUNGS-AUFNAHME	NETTO-LICHTSTROM	EFFIZIENZ	NETTO-LISTENPREIS	ARTIKEL-NR.
762 × 336 × 179 mm	8,10 kg	3.000 K	30–150 W*	18.550 lm	123 lm/W	599,00 €	5158-030155
		4.000 K		19.750 lm	132 lm/W		5158-040155



Ab 8 m Masthöhe **DOLPHIN**maxi

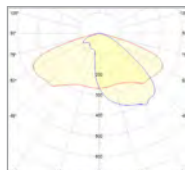

ABMESSUNGEN	GEWICHT	FARB-TEMPERATUR	LEISTUNGS-AUFNAHME	NETTO-LICHTSTROM	EFFIZIENZ	NETTO-LISTENPREIS	ARTIKEL-NR.
889 × 378 × 192 mm	10 kg	3.000 K	48–240 W*	31.100 lm	130 lm/W	879,00 €	5159-030150
		4.000 K		32.900 lm	137 lm/W		5159-040150



BENÖTIGTES ZUBEHÖR

FÜR ALLE DOLPHINS 60 MM

ARTIKEL-NR. 5161
NETTO-LISTENPREIS 39,90 €



ADAPTER

PASSEND

FÜR ALLE DOLPHINS 76 MM

ARTIKEL-NR. 5162
NETTO-LISTENPREIS 39,90 €



ADAPTER

PASSEND

FÜR MICRO UND MINI BIS 42 mm

ARTIKEL-NR. 5160
NETTO-LISTENPREIS 39,90 €



ADAPTER

MONTAGEWINKEL 15°, 60 mm

ARTIKEL-NR. 5337
NETTO-LISTENPREIS 59,90 €



WANDHALTERUNGEN

ECKE, MONTAGEWINKEL 15°, 60 mm

ARTIKEL-NR. 5338
NETTO-LISTENPREIS 69,90 €

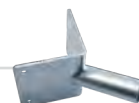

MONTAGEWINKEL FÜR ECK UND NORMALE MONTAGE, 38 mm

ARTIKEL-NR. 3889
NETTO-LISTENPREIS 38,90 €



* Bei Verwendung des Leistungsreduziermoduls 20 – 80 %. Ohne Leistungsreduziermodul 100 % Leistung.
** Detaillierte Werte zu Netto-Lichtstrom und Effizienz findest Du in unserem [Online Produktverzeichnis](#) unter der jeweiligen Artikel Nummer im Beschreibungstext oder unter dem QR-Code.

- Schutzklasse I mit integriertem Überspannungsschutz (10.000 V)
- Adaptervielfalt ermöglicht eine Montage auf allen Mastdurchmessern
- Die Multilayer-Linsenoptik mit CREE®-LEDs ermöglicht eine gleichmäßige Lichtverteilung
- Massives Aluminiumgehäuse in RAL 7022 mit Stoßfestigkeitsklasse IK09
- Zuverlässiger und hocheffizienter LED-Treiber mit einer Lebensdauer von > 80.000 h sorgt für geringe Wartungskosten



Für eine Masthöhe von
4 bis 6 m

PROLINE BELUGAmicro

ABMESSUNGEN	388 × 190 × 92 mm
FARBTEMPERATUR	4.000 K
FARBWIEDERGABEINDEX	Ra > 75
EINGANGSSPANNUNG	186 – 276 V AC/DC
EFFIZIENZ	120 lm/W
TEMPERATURBEREICH	-40 °C bis +50 °C
NUTZLEBENSDAUER	80.000 h



	NETTO-LICHTSTROM	GEWICHT	NETTO-LISTENPREIS	ARTIKEL-NR.
20 W	2.400 lm	3,5 kg	349,00 €	3454

	NETTO-LICHTSTROM	GEWICHT	NETTO-LISTENPREIS	ARTIKEL-NR.
38 W	4.560 lm	3,6 kg	409,00 €	3456

Für die BELUGAmicro werden die Adapter auf der Folgeseite benötigt.



Integrierte Libelle für optimale Justierung



Verzahrter Adapter ermöglicht einen sicheren Halt



Flexibler Montageflansch und integriertes Druckausgleichsventil

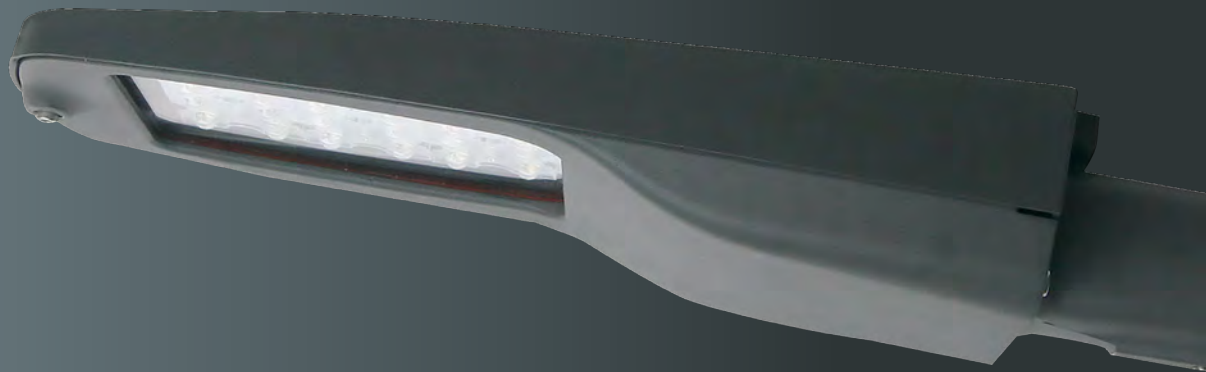

BENÖTIGTES ZUBEHÖR



48 mm / 0°
ANSATZMONTAGE

ARTIKEL-NR. 3460
NETTO-LISTENPREIS 23,99 €



48 mm / 0 - 90°
AUF-/ANSATZMONTAGE

ARTIKEL-NR. 3461
NETTO-LISTENPREIS 41,90 €



60 mm / 0 - 90°
AUF-/ANSATZMONTAGE

ARTIKEL-NR. 3462
NETTO-LISTENPREIS 43,90 €



76 mm / 0 - 90°
AUF-/ANSATZMONTAGE

ARTIKEL-NR. 3463
NETTO-LISTENPREIS 46,90 €

ADAPTER

ADAPTER

PASSEND

PASSEND

WANDHALTERUNGEN

WANDHALTERUNG

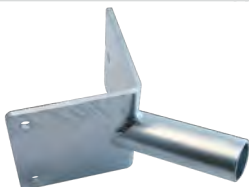

ECKE, MONTAGEWINKEL 15°, 48 mm

ARTIKEL-NR. 5338
NETTO-LISTENPREIS 69,90 €



MONTAGEWINKEL 15°, 60 mm

ARTIKEL-NR. 5337
NETTO-LISTENPREIS 59,90 €

- Schutzklasse I mit separatem Überspannungsschutz (10.000 V)
- Adaptervielfalt ermöglicht eine Montage auf allen Mastdurchmessern
- Die Multilayer Linsenoptik mit CREE®-LEDs ermöglicht eine gleichmäßige Lichtverteilung
- Massives Aluminiumgehäuse in RAL 7022 mit Stoßfestigkeitsklasse IK09 und glatter Oberfläche
- Hocheffizienter Philips®-LED-Treiber sorgt für geringe Wartungskosten
- Zukunftsorientiertes Moduldesign mit innovativem Kühlsystem
- Leichte Installation und werkzeuglose Wartung
- Integriertes Druckausgleichsventil



Für eine Masthöhe von
6 bis 10 m

PROLINE BELUGAmini

ABMESSUNGEN	520 × 300 × 130 mm
FARBTEMPERATUR	4.000 K
FARBWIEDERGABEINDEX	Ra > 75
EINGANGSSPANNUNG	186 – 240 V AC/DC
EFFIZIENZ	120 lm/W
TEMPERATURBEREICH	-40 °C bis +50 °C
NUTZLEBENSDAUER	80.000 h



Einfacher Austausch des LED-Moduls und des Treibers ohne Werkzeug

38 W	NETTO-LICHTSTROM	GEWICHT	NETTO-LISTENPREIS	ARTIKEL-NR.
	4.560 lm	7,6 kg	629,00 €	3282-040135

73 W	NETTO-LICHTSTROM	GEWICHT	NETTO-LISTENPREIS	ARTIKEL-NR.
	8.760 lm	7,8 kg	749,00 €	3283-040135



Verzählter Adapter ermöglicht eine sichere Justierung



Werkzeuglos tauschbares LED-Modul



Werkzeuglos tauschbares LED-Vorschaltgerät



BENÖTIGTES ZUBEHÖR



MASTAUFNAHMEADAPTER 48 mm
AUF-/ANSATZMONTAGE

ARTIKEL-NR. 3672
NETTO-LISTENPREIS 34,90 €

ADAPTER

PASSEND

WANDHALTERUNG

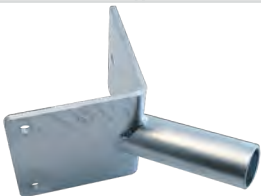

ECKE, MONTAGEWINKEL 15°, 48 mm

ARTIKEL-NR. 5338
NETTO-LISTENPREIS 69,90 €



MASTAUFNAHMEADAPTER 60 mm
AUF-/ANSATZMONTAGE

ARTIKEL-NR. 3306
NETTO-LISTENPREIS 41,90 €

ADAPTER

PASSEND

WANDHALTERUNG



MONTAGEWINKEL 15°, 60 mm

ARTIKEL-NR. 5337
NETTO-LISTENPREIS 59,90 €



MASTAUFNAHMEADAPTER 76 mm
AUF-/ANSATZMONTAGE

ARTIKEL-NR. 3633
NETTO-LISTENPREIS 41,90 €

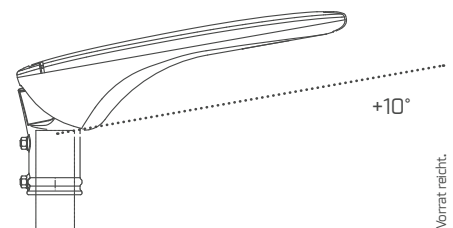
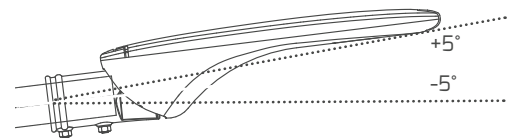

* Nur solange der Vorrat reicht.

- Bis zu 25 % Licht-Energieersparnis zu herkömmlichen LED Straßenleuchten durch intelligente Nachtabsenkung des Lichtes
- ENEC Zertifiziert
- Kostenersparnis durch Weiterverwendung bestehender Leuchten und deren Verkabelung
- Weniger Lichtverschmutzung
- Unterstützung des menschlichen Biorythmus
- Schutz der nachtaktiven Insektenarten

Automatische
Anpassung der
Leuchtdauer

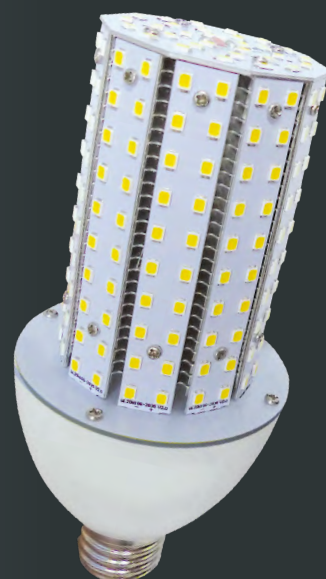

PROLINE RETROFITastrodim

FARBTEMPERATUR	3.000 K
FARBWIEDERGABEINDEX	Ra > 82
EINGANGSSPANNUNG	100 – 240 V AC
NETTO-LICHTSTROM	2.900 lm
LEISTUNGS-AUFNAHME	18 W
EFFIZIENZ	161 lm/W
TEMPERATURBEREICH	- 40 °C bis +45 °C
NUTZLEBENSDAUER	35.000 h



PRODUKT VIDEO

HINWEIS:

Bei Wartungsarbeiten und Nachtabschaltung unter 4 h speichert die Leuchte die neue Brenndauer nicht ab.

Lampe kann ohne Umbau an HQL Vorschaltgeräten auch direkt an 230 V betrieben werden. NAV-Vorschaltgeräte müssen abgeklemmt sein.

Am ersten Tag der Inbetriebnahme leuchtet die Leuchte mit 100 % dauerhaft. Ab dem 2. Tag berechnet sie, anhand der Betriebszeit der Nacht zuvor, die Leuchtdauer, die in 6 Abschnitte aufgeteilt wird.

Die 6 Abschnitte mit der jeweiligen Helligkeitsstufe sind festgelegt, der Algorithmus berechnet lediglich die Dauer jedes Abschnitts.

BEISPIEL

Die Straßenlampe leuchtet von 17 – 8 Uhr morgens
Leuchtdauer gesamt: 15 h = 900 min
900 min / 6 Abschnitte = 150 min

Abschnitt 1	100 % Licht	17:00 – 19:30 Uhr (150 Minuten)
Abschnitt 2	100 % Licht	19:30 – 22:00 Uhr (150 Minuten)
Abschnitt 3	65 % Licht	22:00 – 00:30 Uhr (150 Minuten)
Abschnitt 4	35 % Licht	00:30 – 03:00 Uhr (150 Minuten)
Abschnitt 5	50 % Licht	03:00 – 05:30 Uhr (150 Minuten)
Abschnitt 6	100 % Licht	05:30 – 08:00 Uhr (150 Minuten)

Die Zeit, die die Leuchte zwischen den einzelnen Abschnitten zum Dimmen benötigt, beträgt immer 20 Sekunden.

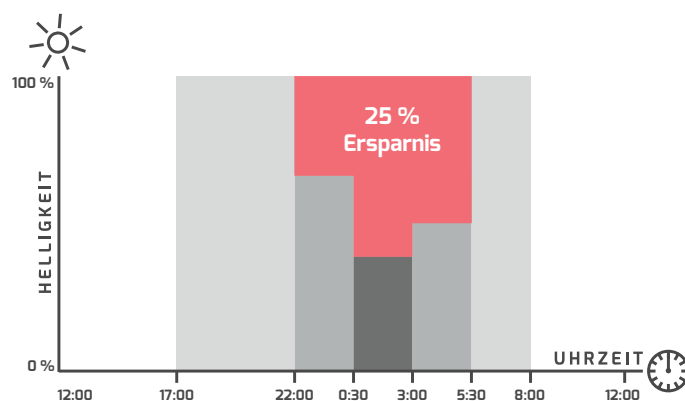

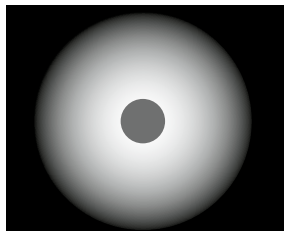

Abstrahlcharakteristik

360°

ABMESSUNGEN	SOCKEL	FARBTEMPERATUR	NETTO-LISTENPREIS	ARTIKEL-NR.
Ø 73, 166 mm	E27	3.000 K	109,00 €	1665-130360T

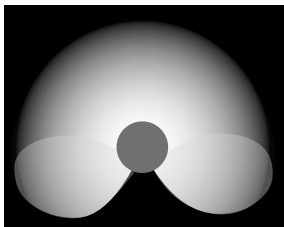

Abstrahlcharakteristik



Lichtlenkung durch drehbaren Sockel mit Rastfunktion

270°

ABMESSUNGEN	SOCKEL	FARBTEMPERATUR	NETTO-LISTENPREIS	ARTIKEL-NR.
Ø 70, 199 mm	E27 / drehbar	2.700 K	109,00 €	3082-027270T

Sondervarianten ab 250 Stück auf Anfrage erhältlich.



- Überspannungsschutz bis 4.000 V
- Keine Frühausfälle: SecureSolderConnect-Technologie verhindert Haarrisse und kalte Lötstellen
- Einzigartig: Integrierte, temperaturabhängige Leistungsregulierung auf 50 % zum Schutz vor Überhitzung
- AirFin-Cooling: 2,5-fach größere Kühlfläche als bei Vergleichsprodukten und bis zu 20 % reduzierte Gewichtsbelastung am Lampensockel
- Leichter Austausch durch E27-Sockel für gängige HQL/NAV-Lampen
- Optimal angeordnete LEDs ermöglichen eine gleichmäßige Lichtverteilung
- Leuchtmittelleffizienz von bis zu 160 lm/W durch den Einsatz hochwertiger LM80 zertifizierter LEDs



PROLINE RETROFIT

SOCKEL	E27
FARBWIEDERGABEINDEX	Ra > 82
EINGANGSSPANNUNG	100 – 240 V AC
TEMPERATURBEREICH	-40 °C bis +45 °C
NUTZLEBENSDAUER	35.000 h



		FARB-TEMPERATUR	NETTO-LICHTSTROM	EFFIZIENZ	NETTO-LISTENPREIS	ARTIKEL-NR.
 Ø 73, 166 mm 18 W	IP 40	4.500 K	2.880 lm	160 lm/W	74,90 €	1665-245360
		3.000 K	2.700 lm	150 lm/W		1665-230360
	IP 65	3.000 K	2.700 lm	150 lm/W	94,90 €	1665-230360NANO
 Ø 90, 186 mm 28 W	IP 40	4.500 K	4.480 lm	160 lm/W	105,00 €	1666-145360
		3.000 K	4.200 lm	150 lm/W		1666-130360

Lampe kann ohne Umbau an HQL Vorschaltgeräten und auch direkt an 230 V betrieben werden. NAV-Vorschaltgeräte müssen abgeklemmt werden.

- Erstmals ersetzt ein LED-Leuchtmittel die klassische NAV-Lichtfarbe (ca. 2.100 K), die häufig bei der Beleuchtung in historischem Ambiente gewünscht wird
- Überspannungsschutz bis 4.000 V
- Keine Frühausfälle: SecureSolderConnect-Technologie verhindert Haarrisse und kalte Lötstellen
- Einzigartig: Integrierte, temperaturabhängige Leistungsregulierung auf 50 % zum Schutz vor Überhitzung
- AirFin-Cooling: 2,5-fach größere Kühlfläche als bei Vergleichsprodukten und bis zu 20 % reduzierte Gewichtsbelastung am Lampensockel
- Leichter Austausch durch E27-Sockel für gängige HQL/NAV-Lampen
- Gleichmäßige Lichtverteilung durch optimal angeordnete LEDs
- Leuchtmittelleffizienz von bis zu 140 lm/W durch den Einsatz hochwertiger LM80 zertifizierter LEDs



PROLINE RETROFIT_{nav}

ARTIKEL-NR.	1665-221360
ABMESSUNGEN	Ø 73, 166 mm
SOCKEL	E27
FARBTEMPERATUR	2.100 K
FARBWIEDERGABEINDEX	Ra > 82
EINGANGSSPANNUNG	186 – 240 V AC/DC
NETTO-LICHTSTROM	2.520 lm
LEISTUNGS-AUFNAHME	18 W
EFFIZIENZ	140 lm/W
TEMPERATURBEREICH	-40 °C bis +45 °C
NUTZLEBENSDAUER	35.000 h
NETTO-LISTENPREIS	94,90 €

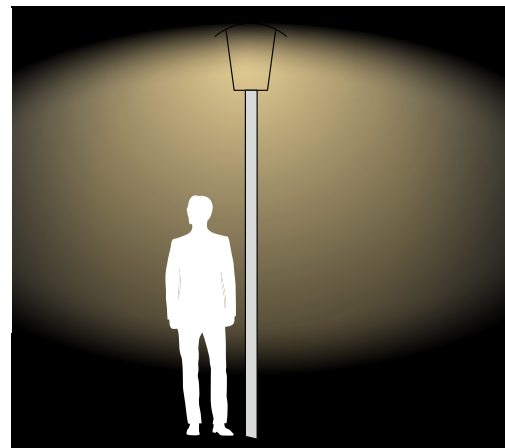

Lampe kann ohne Umbau an HQL Vorschaltgeräten auch direkt an 230 V betrieben werden. NAV-Vorschaltgeräte müssen abgeklemmt sein.



LEUCHTMITTEL

- Exzellente Haltbarkeit durch UV-beständiges, vergilbungsfreies Glas
- Glasabdeckung ermöglicht besseren Lichteffekt
- Einfacher Austausch von Leuchtstoffröhren mit Starter
- Sofort die volle Lichtausbeute nach dem Einschalten

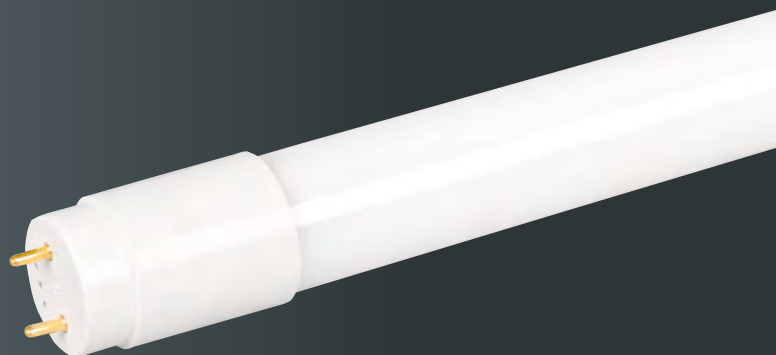

PROLINE NANOTUBE

ABMESSUNGEN	Ø 26 mm
ABDECKUNG	Glas, satiniert
FARBTEMPERATUR	4.000 K
FARBWIEDERGABEINDEX	Ra > 82
EINGANGSSPANNUNG	220 – 240 V AC
EFFIZIENZ	160 lm/W
TEMPERATURBEREICH	-20 °C bis +45 °C
LED-LEBENSDAUER	30.000 h



**25er
PACK**

	LEISTUNGS- AUFNAHME	NETTO- LICHTSTROM	NETTO- LISTENPREIS	ARTIKEL- NR.
588 mm	9 W	1.440 lm	249,00 € (9,96 €/Stk.)	5398-25
970 mm	12 W	1.920 lm	309,00 € (12,36 €/Stk.)	5399-25
1.047 mm	14 W	2.240 lm	319,00 € (12,76 €/Stk.)	5400-25
1.200 mm	18 W	2.880 lm	329,00 € (13,16 €/Stk.)	5401-25
1.500 mm	24 W	3.840 lm	359,00 € (14,36 €/Stk.)	5402-25

- Bruchsichere Abdeckung aus Polycarbonat
- Doppelt sparen: Strom für Licht und Kühlung!
- Keine Wärmebelastung der Waren, wodurch die Ware länger frisch bleibt
- Verhindert die Schwitzwasserbildung in Blisterverpackungen von Frischwaren
- Spezielle Rottöne lassen Fleisch- und Wurstwaren frisch aussehen



PROLINE RÖHRE SONDERFARBE

LICHTFARBE	Fleisch-Rosé
ABDECKUNG	gefrostet
ABMESSUNGEN	Ø 26 mm, Längen unten
FARBWIEDERGABEINDEX	Ra > 85
EINGANGSSPANNUNG	186 – 240 V AC/DC
TEMPERATURBEREICH	-20 °C bis +40 °C
LED-LEBENSDAUER	50.000 h



IM VERGLEICH

Herkömmliche
T8 Leuchtstoffröhre/
LED-Röhre
„Fleischfarbe“

DOTLUX
LED-Röhre
„Fleischfarbe“



	LEISTUNGS- AUFNAHME	NETTO- LICHTSTROM	EFFIZIENZ	NETTO- LISTENPREIS	ARTIKEL-NR.
600 mm	8 W	750 lm	94 lm/W	44,90 €	1642-1
900 mm	10 W	1.060 lm	106 lm/W	49,90 €	1730-1
970 mm	12 W	1.270 lm	106 lm/W	54,90 €	1731-1
1.200 mm	15 W	1.590 lm	106 lm/W	59,90 €	1794-1
1.500 mm	18 W	1.900 lm	106 lm/W	74,90 €	1940-1



EFFIZIENZ
HIGHLIGHT
170
lm/W

PROLINE LUMENPLUS

ARTIKEL-NR.	2746-140180*
ABMESSUNGEN	Ø 26 mm, 1.047 mm
ABDECKUNG	Polycarbonat, gefrostet
FARBTEMPERATUR	4.000 K
FARBWIEDERGABEINDEX	Ra > 83
NETTO-LICHTSTROM	2.550 lm
LEISTUNGS-AUFNAHME	15 W
EFFIZIENZ	170 lm/W
EINGANGSSPANNUNG	220 – 240 V AC
TEMPERATURBEREICH	-20 °C bis +40 °C
LED-LEBENSDAUER	50.000 h
NETTO-LISTENPREIS	39,90 €



PROLINE E14

SOCKEL	E14
FARBTEMPERATUR	2.700 K
FARBWIEDERGABEINDEX	Ra > 82
EINGANGSSPANNUNG	220 – 240 V AC
NETTO-LICHTSTROM	470 lm
LEISTUNGS-AUFNAHME	4,5 W
EFFIZIENZ	104 lm/W
TEMPERATURBEREICH	-20 °C bis +40 °C
LED-LEBENSDAUER	15.000 h



	NETTO-LISTENPREIS	ARTIKEL-NR.	
Kerze	Ø 35, 98 mm	3,59 €	4876-027360*

	NETTO-LISTENPREIS	ARTIKEL-NR.	
Birne	Ø 45, 78 mm	3,59 €	4877-027360*

PROLINE REFLEKTORLAMPE

ARTIKEL-NR.	4964-030024*
GEHÄUSE	Kunststoff + Aluminium
ABMESSUNGEN	Ø 111 × 40 mm
ANSCHLUSSART	Hohllochbuchsenstecker 5,5 × 2,1 mm
SOCKEL	AR111
FARBTEMPERATUR	3.000 K
FARBWIEDERGABEINDEX	Ra > 82
BETRIEBSSPANNUNG	27 – 32 V DC / 350 mA
NETTO-LICHTSTROM	950 lm
LEISTUNGS-AUFNAHME	11 W
EFFIZIENZ	86 lm/W
TEMPERATURBEREICH	-20 °C bis +40 °C
LED-LEBENSDAUER	15.000 h
NETTO-LISTENPREIS	19,99 €



Zum Artikel wird jeweils ein Netzteil benötigt.
Eine Reihen-/Parallelschaltung mehrerer Leuchtmittel an einem Netzteil ist möglich.
Anfragen unter: info@dotlux.de



PASSENDE NETZTEILE	LEISTUNG LEUCHE INKL. NETZTEIL	AUSGANGS- STROM	ABMESSUNGEN	ZENTRALBAT- TERIE	NETTO- LISTENPREIS	ARTIKEL-NR.
NICHT DIMMBAR	12 W	350 mA	90 × 40 × 25 mm	nicht geeignet	20,99 €	4687
PHASENAB-/ANSCHNITT	7 – 12 W	200 – 350 mA*	122 × 41 × 23 mm	nicht geeignet	27,99 €	3140-1
DALI-2	10 – 12 W	300 – 1.050 mA*	170 × 65 × 30 mm	geeignet	59,90 €	5068-1
KNX / PUSH	12 W	350 – 1.050 mA*	124 × 82 × 23 mm	geeignet	99,90 €	5030-1
CASAMBI	10 – 12 W	300 – 1.050 mA*	147 × 44 × 30 mm	geeignet	125,00 €	4989
ZIGBEE	10 – 12 W	300 – 1.050 mA*	147 × 44 × 30 mm	geeignet	105,00 €	5039



STREIFEN & MODULE



- LED-Modul zum direkten Anschluss an 230V ohne zusätzlichem Netzteil
- 160° Speziallinse ermöglicht homogene Ausleuchtung auch bei flachen Einbautiefen
- Schnelle Installation durch 20 m Kette mit 100 Modulen, individuell kürzbar
- Für größere Flächen ist eine Parallelschaltung mehrerer Ketten möglich. (Reihenschaltung mehrerer Ketten nicht möglich)
- Vergilbungssicheres Gehäuse sorgt für eine stabile Lichtleistung
- Einfache Montage der einzelnen Module durch Schraubloch oder trägerloses Klebeband auf der Rückseite

Klebefläche
auf der
Rückseite

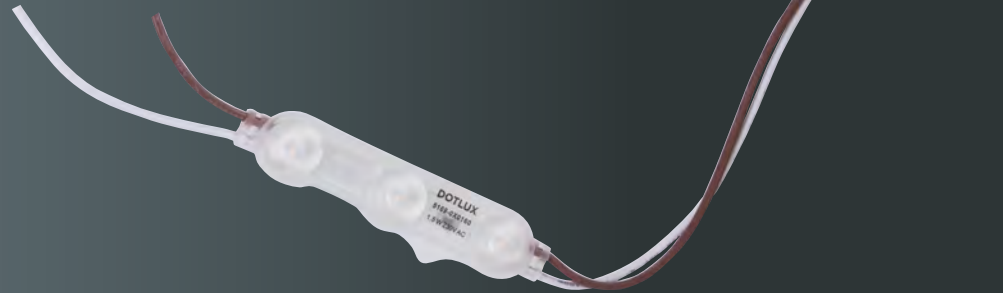

PROLINE ACplus

GEHÄUSE	Kunststoff
ABDECKUNG	gefrostet
ABMESSUNGEN MODUL	75 × 20 × 11 mm / Modul
GEWICHT	13 g / Modul
KABELLÄNGE	13 cm zw. 2 Modulen
EINGANGSSPANNUNG	220 – 240 V AC
NETTO-LICHTSTROM	150 lm / Modul
LEISTUNGS-AUFNAHME	1,5 W / Modul
EFFIZIENZ	100 lm/W
TEMPERATURBEREICH	-20 °C bis +60 °C
LED-LEBENSDAUER	50.000 h



trägerloses
Klebeband
rückseitig

ZUBEHÖR

ÜBERSPANNUNGSSCHUTZ BIS 10 kV

ARTIKEL-NR. **5044**

NETTO-LISTENPREIS 29,99 €



HINWEIS:

Pro Installation (auch mehrere 100er Ketten) wird mindestens ein Überspannungsschutz empfohlen.



PRODUKT VIDEO

LICHTFARBE/ FARBTEMPERATUR	FARBWIEDER- GABEINDEX	NETTO- LISTENPREIS	ARTIKEL-NR.
6.000 K / tageslichtweiß	Ra > 82	329,00 € / 100er Kette	5169-060160
3.000 K / warmweiß	Ra > 82	329,00 € / 100er Kette	5169-030160
rot	-	329,00 € / 100er Kette	5169-0R0160*
grün	-	329,00 € / 100er Kette	5169-0G0160*
blau	-	329,00 € / 100er Kette	5169-0B0160*



* Nur solange der Vorrat reicht.

- Sekundenschnelle, einfache und lötfreie Montage an den Ecken des Lichtvorhangs durch großflächig vorkonfektionierte Module
- Gleichmäßige LED-Abstände sorgen für eine optimale Ausleuchtung der Werbefläche
- Vergilbungssicherer Wasserschutz sorgt für eine stabile Lichtleistung
- Trennbar nach jeder Lichtleiste



ADQplus

ARTIKEL-NR.	2844
ABMESSUNGEN GESAMT	1.320 × 1.000 × 9 mm
KABELLÄNGE	50 mm zw. LED-Leisten
ANZAHL LEISTEN	24 Stück / Lichtvorhang
GRÖSSE LEISTE	1.000 × 12 × 7 mm
LICHTQUELLE	576 SMD 2835 LED
FARBTEMPERATUR	6.000 K
FARBWIEDERGABEINDEX	Ra > 82
EINGANGSSPANNUNG	24 V DC
NETTO-LICHTSTROM	11.500 lm / Lichtvorhang
LEISTUNGS-AUFNAHME	115 W / Lichtvorhang
EFFIZIENZ	100 lm/W
TEMPERATURBEREICH	-40 °C bis +40 °C
LED-LEBENSDAUER	50.000 h
NETTO-LISTENPREIS	299,00 € / Stück

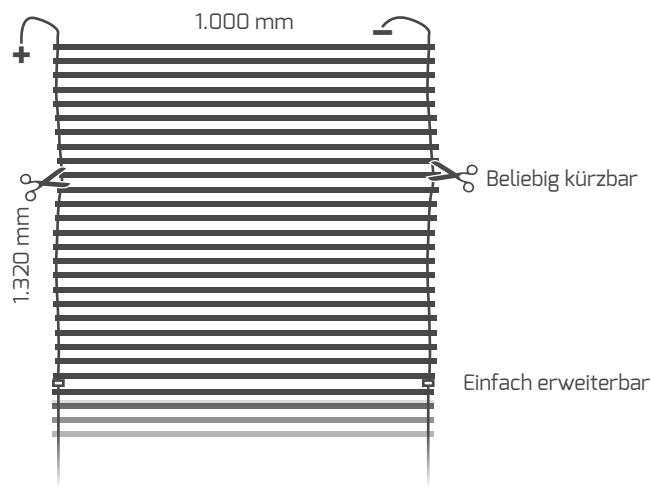

PRODUKT VIDEO

STANDARDNETZTEIL

	DIMMBAR	LEISTUNG	ABMESSUNGEN	NETTO-LISTENPREIS	ARTIKEL-NR.
IP 67	nicht dimmbar	150 W	180 × 63 × 35 mm	69,90 €	5359

Weitere passende Netzteile findest Du auf den Folgeseiten unter "Netzteile".

- LED-Modul wird als 20er Kette (Länge 3,5 m) fertig verdrahtet geliefert
- Technisch können bis zu 40 Module (2 Ketten á 20 Module) in Reihe verdrahtet werden
- Eine Parallelschaltung mehrerer Ketten ist für die gleichmäßige Ausleuchtung größerer Flächen problemlos möglich

inkl.
3M-Klebe-
band
auf der
Rückseite

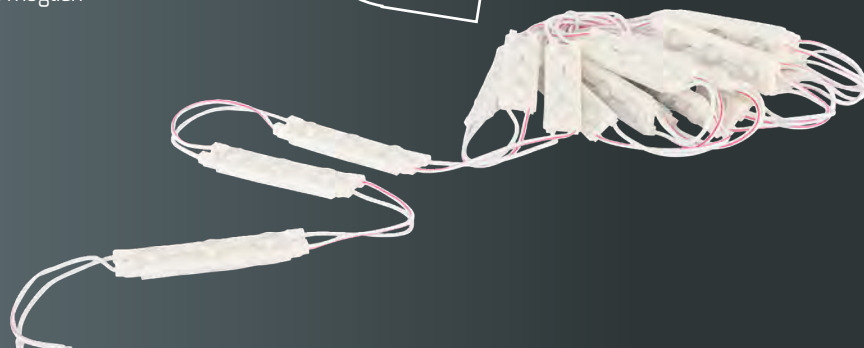

ADplus

ARTIKEL-NR.	1964-060160S*
ABMESSUNGEN GESAMT	70 × 15 × 7 mm
KABELLÄNGE	85 mm zw. 2 Modulen
FARBTEMPERATUR	6.000 K
FARBWIEDERGABEINDEX	Ra > 82
EINGANGSSPANNUNG	12 V DC
NETTO-LICHTSTROM	60 lm / Modul
LEISTUNGS-AUFNAHME	0,7 W / Modul
EFFIZIENZ	86 lm/W
TEMPERATURBEREICH	-40 °C bis +40 °C
LED-LEBENSDAUER	50.000 h
NETTO-LISTENPREIS	29,99 €/ 20er Kette

DOTLUX TIPP:
Um den Wartungszyklus Deines Netzteils zu verlängern wird empfohlen, das Netzteil mit ca. 20 - 30 % mehr Leistung als erforderlich auszulegen.



PRODUKT VIDEO

PASSENDE NETZTEILE

	DIMMBAR	LEISTUNG	ABMESSUNGEN	NETTO-LISTENPREIS	ARTIKEL-NR.
IP 20	nicht dimmbar	20 W	121 × 45 × 16 mm	25,99 €	6355-12
	nicht dimmbar	60 W	180 × 63 × 36 mm	74,90 €	4252-12
	nicht dimmbar	150 W	180 × 63 × 35 mm	69,90 €	5354
IP 67	1-10V/PWM	120 W	191 × 63 × 38 mm	105,00 €	3173-12
	DALI/PWM	120 W	191 × 63 × 38 mm	119,00 €	4668-12

* Nur solange der Vorrat reicht.

AUSSENBEREICH

NICHT DIMMBAR



	LEISTUNG MAX.	STROM	ABMESSUNGEN	NETTO-LISTENPREIS	ARTIKEL-NR.
12 V DC	60 W	5 A	180 × 63 × 36 mm	74,90 €	4252-12
	75 W	3,15 A	180 × 63 × 36 mm	74,90 €	4252-24
	150 W	6,25 A	219 × 63 × 36 mm	74,90 €	4253-24
	240 W	10 A	244 × 71 × 38 mm	115,00 €	4254-24
24 V DC	320 W	13,3 A	252 × 90 × 43,8 mm	205,00 €	2800-24
	480 W	20 A	262 × 125 × 44 mm	309,00 €	4377-24

1 – 10 V DIMMBAR



	LEISTUNG MAX.	STROM	ABMESSUNGEN	NETTO-LISTENPREIS	ARTIKEL-NR.
12 V DC PWM	120 W	10 A	191 × 63 × 38 mm	105,00 €	3173-12
	60 W	2,5 A	150 × 53 × 35 mm	77,90 €	3155
	90 W	3,75 A	171 × 63 × 38 mm	87,90 €	3156
24 V DC PWM	120 W	5 A	191 × 63 × 38 mm	105,00 €	3173
	600 W	25 A	280 × 144 × 48,5 mm	419,00 €	3143-24

DALI DIMMBAR



	LEISTUNG MAX.	STROM	ABMESSUNGEN	NETTO-LISTENPREIS	ARTIKEL-NR.
12 V DC PWM	120 W	10 A	191 × 63 × 38 mm	119,00 €	4668-12
24 V DC PWM	120 W	5 A	191 × 63 × 38 mm	125,00 €	4668

INNENBEREICH

NICHT DIMMBAR DIN-SCHIENE

24 V DC

LEISTUNG MAX.	STROM	ABMESSUNGEN	NETTO-LISTENPREIS	ARTIKEL-NR.
100 W	4 A	100 × 55 × 90 mm	74,90 €	4256-24
240 W	10 A	114 × 63 × 125 mm	119,00 €	4255-24

NICHT DIMMBAR ULTRAFLACH



KLEMMANSCHLUSS

24 V DC

LEISTUNG MAX.	STROM	ABMESSUNGEN	NETTO-LISTENPREIS	ARTIKEL-NR.
20 W	0 – 0,84 A	166 × 40 × 14 mm	24,99 €	4523-24
30 W	0 – 1,25 A	247 × 30 × 16 mm	37,90 €	4524-24
100 W	0 – 4,17 A	298 × 30 × 17 mm	79,90 €	4525-24

PHASENAB- / ANSCHNITTS DIMMBAR



KLEMMANSCHLUSS



24 V DC
PWM

LEISTUNG MAX.	STROM	ABMESSUNGEN	NETTO-LISTENPREIS	ARTIKEL-NR.
30 W	0 – 1,25 A	145 × 50 × 22 mm	64,90 €	4521-24
75 W	0,5 – 3,1 A	185 × 60 × 31 mm	109,00 €	4522-24
120 W	0,5 – 5 A	223 × 64 × 32 mm	129,00 €	5028-24

CASAMBI DIMMBAR

24 V DC
PWM

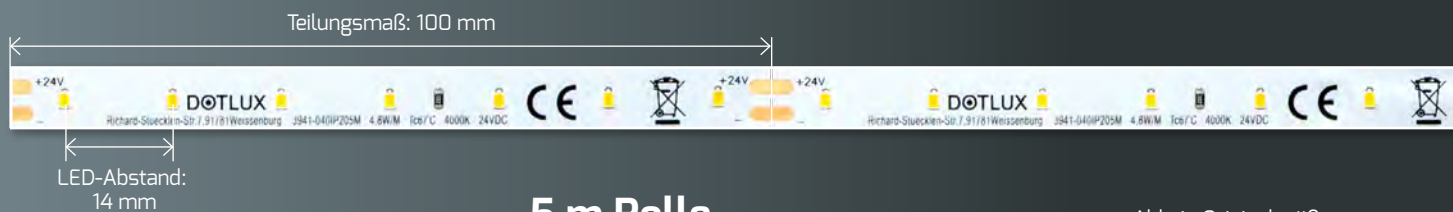
LEISTUNG	AUSGANGS-KANÄLE	STROM	ABMESSUNGEN	NETTO-LISTENPREIS	ARTIKEL-NR.
100 W	1 Kanal	4,2 – 4,2 A	295 × 43 × 30 mm	195,00 €	5069



5 m Rolle

Abb. in Originalgröße

PROLINE 4,8 W/m · IP20

ABMESSUNGEN	5.000 × 8 × 2 mm
MIN. BIEGERADIUS	25 mm
LEDS PRO METER	70
FARBWIEDERGABEINDEX	Ra > 92
EINGANGSSPANNUNG	24 V DC
ANSCHLUSSKABEL	50 cm, beidseitig
MAX. LÄNGE/EINSPEISUNG	5 m
LEISTUNGS-AUFNAHME	24 W PRO 5 M ROLLE
TEMPERATURBEREICH	-20 °C bis +60 °C
LED-LEBENSDAUER	50.000 h



3M-VHB
Klebeband
rückseitig



ZUBEHÖR

KABEL 2x 0,52 mm² 

ARTIKEL-NR. **3761**

NETTO-LISTENPREIS 1,09 €/m

UNIVERSALSTECKER

ARTIKEL-NR. **3783**

NETTO-LISTENPREIS 1,09 €/Stück



UNIVERSALVERTEILER

ARTIKEL-NR. **3784**

NETTO-LISTENPREIS 4,19 €/Stück



3M-VHB ROLLE KLEBEBAND 33 m,
BREITE 8 mm

ARTIKEL-NR. **5083**

NETTO-LISTENPREIS 25,99 €



FARBTEMPERATUR	NETTO-LICHTSTROM	EFFIZIENZ	NETTO-LISTENPREIS	ARTIKEL-NR.
2.700 K / warmweiß	2.000 lm PRO 5 M ROLLE	83 lm/W	57,90 €	3941-027IP205M
4.000 K / neutralweiß	2.100 lm PRO 5 M ROLLE	88 lm/W	57,90 €	3941-040IP205M

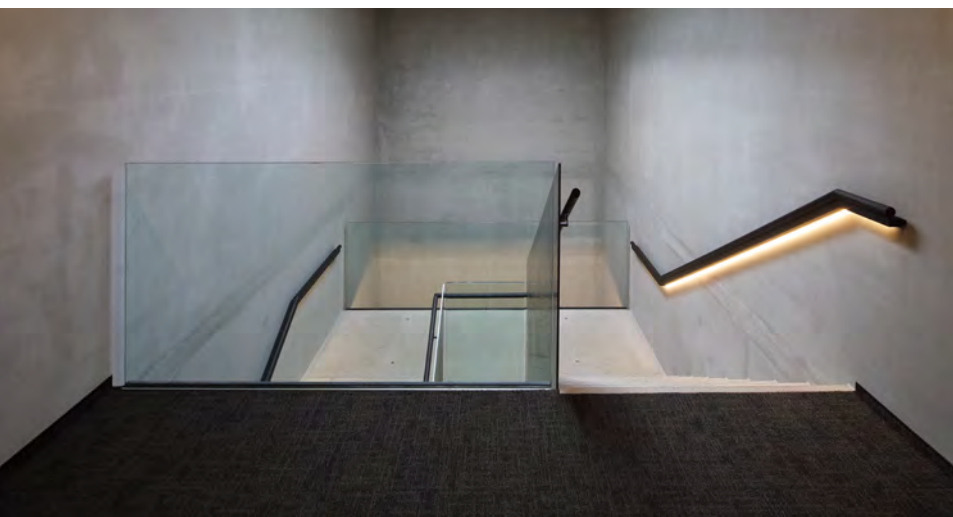



20 m Rolle

Abb. in Originalgröße

PROLINE 5 W/m · IP20

ABMESSUNGEN	20.000 × 10 × 1 mm
MIN. BIEGERADIUS	50 mm
LEDS PRO METER	112
FARBWIEDERGABEINDEX	Ra > 82
EINGANGSSPANNUNG	24 V DC
ANSCHLUSSKABEL	50 cm, beidseitig
MAX. LÄNGE/EINSPEISUNG	20 m
LEISTUNGS-AUFNAHME	100 W PRO 20 M ROLLE
TEMPERATURBEREICH	-20 °C bis +60 °C
LED-LEBENSDAUER	50.000 h



3M-VHB
Klebeband
rückseitig



ZUBEHÖR

KABEL 2x 0,52 mm²

ARTIKEL-NR. 3761

NETTO-LISTENPREIS 1,09 €/m

UNIVERSALSTECKER

ARTIKEL-NR. 3783

NETTO-LISTENPREIS 1,09 €/Stück

UNIVERSALVERTEILER

ARTIKEL-NR. 3784

NETTO-LISTENPREIS 4,19 €/Stück

3M-VHB ROLLE KLEBEBAND 33 m,
BREITE 10 mm

ARTIKEL-NR. 5084

NETTO-LISTENPREIS 30,90 €

FARBTEMPERATUR	NETTO-LICHTSTROM	EFFIZIENZ	NETTO-LISTENPREIS	ARTIKEL-NR.
2.700 K / warmweiß	14.200 lm PRO 20 M ROLLE	142 lm/W	529,00 €	5079-02720M
4.000 K / neutralweiß	15.800 lm PRO 20 M ROLLE	158 lm/W	529,00 €	5079-04020M



SIDEVIEW

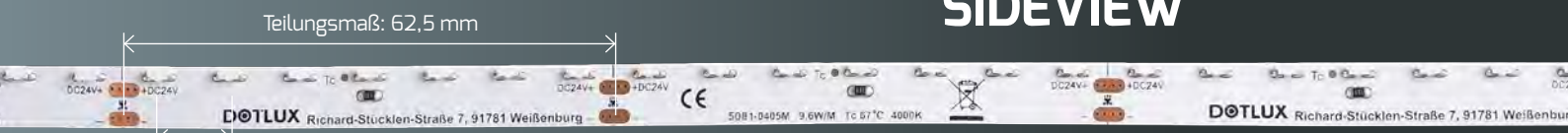

5 m Rolle

Abb. in Originalgröße

PROLINE 9,6 W/m · IP20

ABMESSUNGEN	5.000 × 8 × 1 mm
MIN. BIEGERADIUS	50 mm
LEDS PRO METER	112
FARBWIEDERGABEINDEX	Ra > 92
EINGANGSSPANNUNG	24 V DC
ANSCHLUSSKABEL	50 cm, beidseitig
MAX. LÄNGE/EINSPEISUNG	5 m
LEISTUNGS-AUFNAHME	48 W PRO 5 M ROLLE
TEMPERATURBEREICH	-20 °C bis +60 °C
LED-LEBENSDAUER	50.000 h



ZUBEHÖR

KABEL 2x 0,52 mm² 

ARTIKEL-NR. **3761**

NETTO-LISTENPREIS 1,09 €/m

UNIVERSALSTECKER 

ARTIKEL-NR. **3783**

NETTO-LISTENPREIS 1,09 €/Stück

UNIVERSALVERTEILER 

ARTIKEL-NR. **3784**

NETTO-LISTENPREIS 4,19 €/Stück

3M-VHB ROLLE KLEBEBAND 33 m,
BREITE 8 mm 

ARTIKEL-NR. **5083**

NETTO-LISTENPREIS 25,99 €

FARBTEMPERATUR	NETTO-LICHTSTROM	EFFIZIENZ	NETTO-LISTENPREIS	ARTIKEL-NR.
2.700 K / warmweiß	3.550 lm PRO 5 M ROLLE	74 lm/W	115,00 €	5081-0275M
4.000 K / neutralweiß	3.950 lm PRO 5 M ROLLE	82 lm/W	115,00 €	5081-0405M



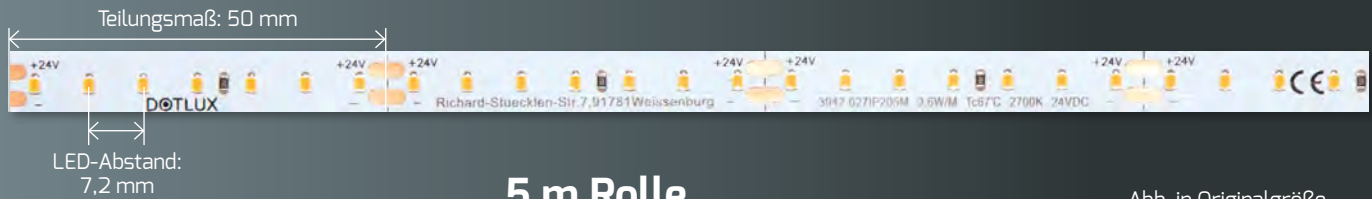

5 m Rolle

Abb. in Originalgröße

PROLINE 9,6 W/m



MIN. BIEGERADIUS	25 mm
LEDS PRO METER	140
FARBWIEDERGABEINDEX	Ra > 92
EINGANGSSPANNUNG	24 V DC
ANSCHLUSSKABEL	50 cm, beidseitig
MAX. LÄNGE/EINSPEISUNG	5 m
LEISTUNGSAufNAHME	48 W PRO 5 M ROLLE
TEMPERATURBEREICH	-20 °C bis +60 °C
LED-LEBENSDAUER	50.000 h



3M-VHB
Klebeband
ruckseitig

ZUBEHÖR

KABEL 2x 0,52 mm²

ARTIKEL-NR. **3761**

NETTO-LISTENPREIS 1,09 €/m

UNIVERSALSTECKER

ARTIKEL-NR. **3783**

NETTO-LISTENPREIS 1,09 €/Stück



UNIVERSALVERTEILER

ARTIKEL-NR. **3784**

NETTO-LISTENPREIS 4,19 €/Stück



3M-VHB ROLLE KLEBEBAND 33 m,
BREITE 8 mm

ARTIKEL-NR. **5083**

NETTO-LISTENPREIS 25,99 €



3M-VHB ROLLE KLEBEBAND 33 m,
BREITE 10 mm

ARTIKEL-NR. **5084**

NETTO-LISTENPREIS 30,90 €



5.000 × 8 × 5 mm

IP20

FARB-TEMPERATUR	NETTO-LICHTSTROM	EFFIZIENZ	NETTO-LISTENPREIS	ARTIKEL-NR.
2.700 K	4.000 lm PRO 5 M ROLLE	83 lm/W	99,90 €	3942-027IP205M
4.000 K	4.200 lm PRO 5 M ROLLE	88 lm/W	99,90 €	3942-040IP205M
5.000 K	4.250 lm PRO 5 M ROLLE	89 lm/W	99,90 €	3942-050IP205M



5.000 × 10 × 5 mm

IP66

FARB-TEMPERATUR	NETTO-LICHTSTROM	EFFIZIENZ	NETTO-LISTENPREIS	ARTIKEL-NR.
2.700 K	4.000 lm PRO 5 M ROLLE	82 lm/W	119,00 €	3943-027IP665M
4.000 K	4.150 lm PRO 5 M ROLLE	87 lm/W	119,00 €	3943-040IP665M
5.000 K	4.200 lm PRO 5 M ROLLE	88 lm/W	119,00 €	3943-050IP665M



LED-Streifen mit flexibler,
voll ummantelter Silikonhülle

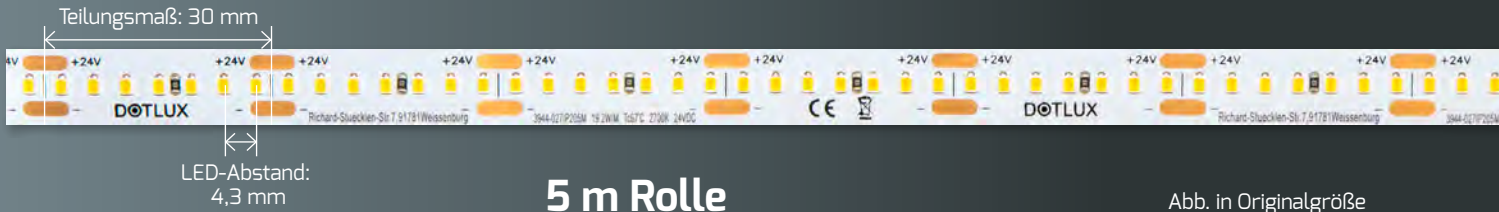

5 m Rolle

Abb. in Originalgröße

PROLINE 19,2 W/m · IP20

ABMESSUNGEN	5.000 × 10 × 1 mm
MIN. BIEGERADIUS	25 mm
LEDS PRO METER	240
FARBWIEDERGABEINDEX	Ra > 92
EINGANGSSPANNUNG	24 V DC
ANSCHLUSSKABEL	50 cm, beidseitig
MAX. LÄNGE/EINSPEISUNG	5 m
TEMPERATURBEREICH	-20 °C bis +60 °C
LED-LEBENSDAUER	50.000 h



HIINWEIS:

Ab 19,2 Watt/m empfehlen wir die Streifen in einem ALU-Profil zu verbauen.

ZUBEHÖR

KABEL 2x 0,52 mm² 

ARTIKEL-NR. 3761

NETTO-LISTENPREIS 1,09 €/m

KABEL 3x 0,52 mm²
FÜR 3945-02765IP205M 

ARTIKEL-NR. 3786

NETTO-LISTENPREIS 2,19 €/m

UNIVERSALSTECKER 

ARTIKEL-NR. 3783

NETTO-LISTENPREIS 1,09 €/Stück

UNIVERSALVERTEILER 

ARTIKEL-NR. 3784

NETTO-LISTENPREIS 4,19 €/Stück

3M-VHB ROLLE KLEBEBAND 33 m,
BREITE 10 mm

ARTIKEL-NR. 5084

NETTO-LISTENPREIS 30,90 € 



FARB-TEMPERATUR	LEISTUNGS-AUFNAHME	NETTO-LICHTSTROM	EFFIZIENZ	NETTO-LISTENPREIS	ARTIKEL-NR.
2.700 K		8.750 lm PRO 5 M ROLLE	91 lm/W		3944-027IP205M
4.000 K	96 W PRO 5 M ROLLE	9.000 lm PRO 5 M ROLLE	94 lm/W	145,00 €	3944-040IP205M
5.000 K		9.250 lm PRO 5 M ROLLE	96 lm/W		3944-050IP205M



2.700 K –
6.500 K



LEISTUNGS-AUFNAHME	NETTO-LICHTSTROM	EFFIZIENZ	NETTO-LISTENPREIS	ARTIKEL-NR.
2.700 K: 9,6 W PRO 5 M ROLLE 6.500 K: 9,6 W PRO 5 M ROLLE	9.250 lm PRO 5 M ROLLE	96 lm/W	155,00 €	3945-02765IP205M

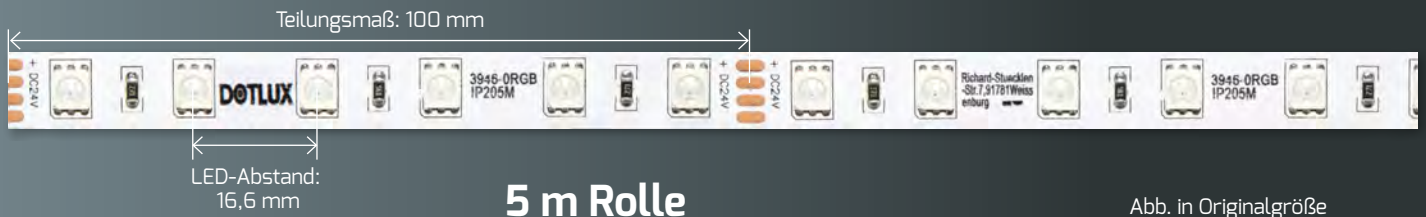

5 m Rolle

Abb. in Originalgröße

PROLINE 14,4 W/m · RGB

ARTIKEL-NR.	3946-0RGBIP205M
ABMESSUNGEN	5.000 × 10 × 2 mm
MIN. BIEGERADIUS	25 mm
LEDS PRO METER	60
FARBTEMPERATUR	RGB
FARBWIEDERGABEINDEX	Ra > 92
EINGANGSSPANNUNG	24 V DC
ANSCHLUSSKABEL	50 cm, beidseitig
MAX. LÄNGE/EINSPEISUNG	5 m
LEISTUNGS-AUFNAHME	72 W PRO 5 M ROLLE
NETTO-LICHTSTROM	2.350 lm PRO 5 M ROLLE
LEISTUNGSVERTEILUNG	rot: 4,8 W/m grün: 4,8 W/m blau: 4,8 W/m
EFFIZIENZ	83 lm/W
TEMPERATURBEREICH	-20 °C bis +60 °C
LED-LEBENSDAUER	50.000 h
NETTO-LISTENPREIS	79,90 €



3M-VHB
Klebeband
rückseitig

ZUBEHÖR

KABEL 4x 0,52 mm²



ARTIKEL-NR. 3785

NETTO-LISTENPREIS 2,19 €/m

3M-VHB ROLLE KLEBEBAND 33 m,
BREITE 10 mm

ARTIKEL-NR. 5084

NETTO-LISTENPREIS 30,90 €



STREIFEN UND MODULE | MEHRFARBIGE STREIFEN

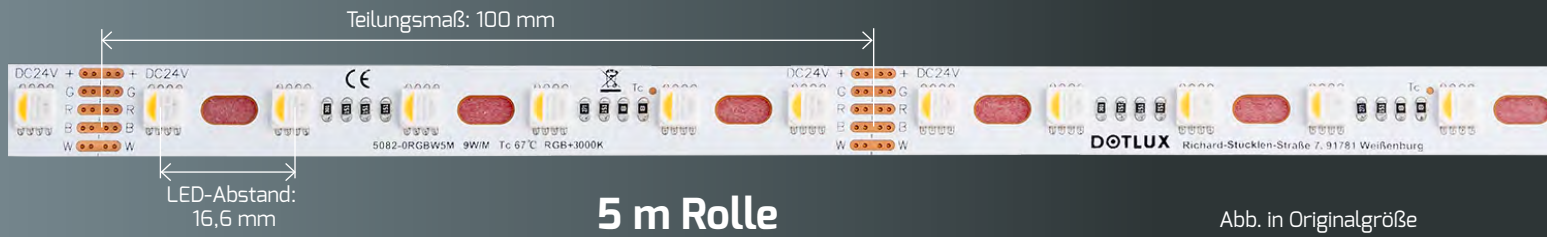

5 m Rolle

Abb. in Originalgröße

PROLINE 19,2 W/m · RGB W

LEDS PRO METER	60
FARBTEMPERATUR	RGB + 3.000 K
FARBWIEDERGABEINDEX	Ra > 92
EINGANGSSPANNUNG	24 V DC
ANSCHLUSSKABEL	50 cm, beidseitig
MAX. LÄNGE/EINSPEISUNG	5 m
LEISTUNGS-AUFNAHME	96 W PRO 5 M ROLLE
NETTO-LICHTSTROM	weiß: 2.100 lm RGB: 2.650 lm
LEISTUNGSVERTEILUNG	weiß: 4,8 W/m rot: 4,8 W/m grün: 4,8 W/m blau: 4,8 W/m
EFFIZIENZ	weiß: 88 lm/W RGBW: 45 lm/W
TEMPERATURBEREICH	-20 °C bis +60 °C
LED-LEBENSDAUER	50.000 h



3M-VHB
Klebeband
rückseitig

ZUBEHÖR

KABEL 5x 0,52 mm² 

ARTIKEL-NR. **3809**

NETTO-LISTENPREIS 3,19 €/m

3M-VHB ROLLE KLEBEBAND 33 m,
BREITE 10 mm

ARTIKEL-NR. **5084**

NETTO-LISTENPREIS 30,90 €



HINWEIS:

Ab 19,2 Watt/m empfehlen wir die Streifen
in einem ALU-Profil zu verbauen.

Besonders
flexibel
und für Knicke
geeignet



IP20 CURVE

ABMESSUNGEN	NETTO-LISTENPREIS	ARTIKEL-NR.
5.000 × 12 × 2 mm	149,00 €	5082-ORGBW5M



IP66

ABMESSUNGEN	NETTO-LISTENPREIS	ARTIKEL-NR.
5.000 × 14 × 5 mm	179,00 €	5221-ORGBW5M



LED-Streifen mit flexibler, voll
ummantelter Silikonhülle

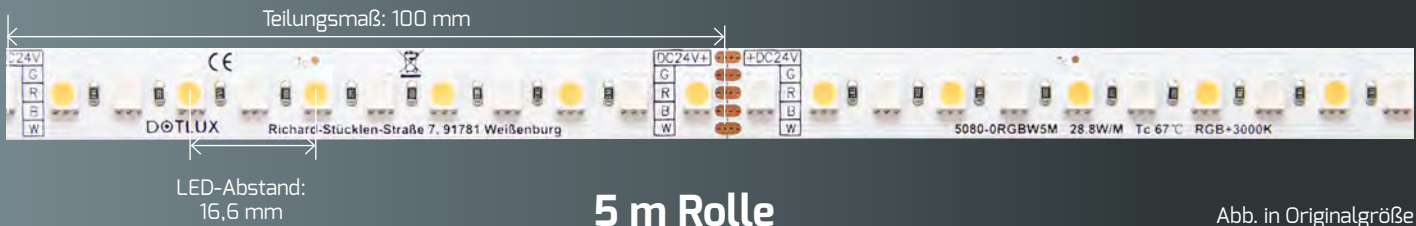

5 m Rolle

Abb. in Originalgröße

PROLINE 28,8 W/m · RGB W

ARTIKEL-NR.	5080-ORGBW5M
ABMESSUNGEN	5.000 × 12 × 2 mm
MIN. BIEGERADIUS	25 mm
LEDS PRO METER	120
FARBTEMPERATUR	RGB + 3.000 K
FARBWIEDERGABEINDEX	Ra > 92
EINGANGSSPANNUNG	24 V DC
ANSCHLUSSKABEL	50 cm, beidseitig
MAX. LÄNGE/EINSPEISUNG	5 m
LEISTUNGS-AUFNAHME	144 W PRO 5 M ROLLE
NETTO-LICHTSTROM	weiß: 5.050 lm RGB: 2.100 lm
LEISTUNGSVERTEILUNG	weiß: 14,4 W/m rot: 4,8 W/m grün: 4,8 W/m blau: 4,8 W/m
EFFIZIENZ	weiß: 70 lm/W RGB: 50 lm/W
TEMPERATURBEREICH	-20 °C bis +60 °C
LED-LEBENSDAUER	50.000 h
NETTO-LISTENPREIS	159,00 €



ZUBEHÖR

KABEL 5x 0,52 mm² 

ARTIKEL-NR. 3809
NETTO-LISTENPREIS 3,19 €/m

3M-VHB ROLLE KLEBEBAND 33 m,
BREITE 10 mm

ARTIKEL-NR. 5084
NETTO-LISTENPREIS 30,90 €



HINWEIS:
Ab 19,2 Watt/m empfehlen wir die Streifen
in einem ALU-Profil zu verbauen.





Die DOTLUX Fusion-Technologie wurde entwickelt, um die Anforderungen einer modernen Lichtsteuerung zu erfüllen. Besonderes Augenmerk wurde hier auf eine einfache Bedienung und Installation gelegt. Durch die einfache Inbetriebnahme ist dieses System sowohl für neue als auch nachrüstbare Installationen geeignet. Die Anwendungsbereiche reichen hier von einzelnen Räumen und Büros bis hin zu ganzen Wohnhäusern mit einer Vielzahl von Geräten. Die DOTLUX Fusion-Lichtsteuerung hat eine unbegrenzte Systemkapazität. DOTLUX Fusion bietet eine breite Palette von Geräten

zur Erweiterung der Systemfunktionalität einschließlich drahtloser Fernfernbedienungen, Touchpanels, PWM-Controllern, Wi-fi-Konvertern, Dimmern und DMX-Decodern, um Lichteffekte in Helligkeit, Farbtemperatur, RGB, RGBW und RGBW+COLORselect zu erzielen.

4-ZONEN STEUERUNG

Mehrere LED-Leuchten mit Fusion Empfängern können gleichzeitig mit einer Fernbedienung gesteuert werden. Teile Deine Empfänger in verschiedene Zonen auf, um mit einer Fernbedienung z.B mehrere Räume zu steuern.



ANWENDUNG - SMART LIFE APP



TUYA's "SMART LIFE" ist mit über 10 Millionen Downloads eine der beliebtesten Smarthome Apps für Mobile Endgeräte und ermöglicht die Steuerung verschiedenster Smarthome-Produkte, darunter auch Leuchten und speziell die DOTLUX FUSION Controller, welche mit dem TUYA Symbol gekennzeichnet sind. Die Cloudvernetzung mit Rechenzentrum in Deutschland garantiert hierbei eine datenschutzkonforme Steuerung aller Geräte aus der Ferne solange Dein Mobilgerät eine Internetverbindung hat.

Zudem lassen sich auch ALEXA und Google Home mit der TUYA SMART LIFE APP verbinden. Somit kannst Du Deine neuen Leuchten auch per Sprachsteuerung kontrollieren.

Laden im
App Store

QR-Code scannen oder smart life App im Appstore finden.

JETZT BEI
Google Play

QR-Code scannen oder smart life App im Google Playstore finden.

DIE STEUERUNG IM ÜBERBLICK

Diese Grafik stellt beispielhaft den Weg der Steuerung von der App bis zur Leuchte / dem Streifen dar.

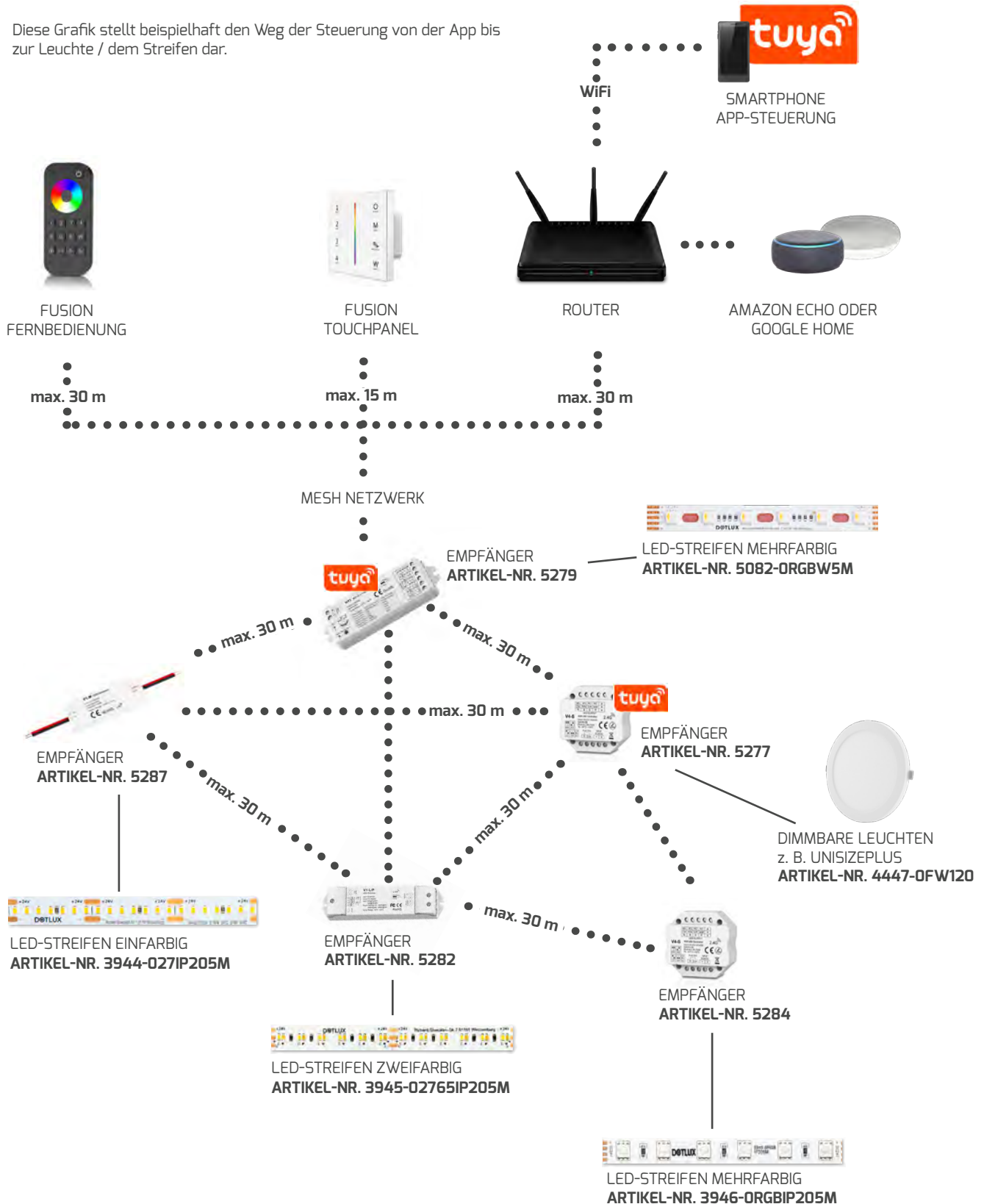

Jeder DOTLUX Fusion Empfänger / Dimmer überträgt das Signal automatisch an weitere Empfänger / Dimmer, so lassen sich Reichweiten von mehr als 100 m überbrücken.

TUYA gekennzeichnete Geräte können per Smartphone gesteuert werden. An einem Empfänger können bis zu 10 Fernbedienungen angelernt werden. Eine Fernbedienung kann beliebig viele Empfänger steuern.

..... drahtlos
 _____ kabelgebunden

EINFARBIG



FERNBEDIENUNG 4 ZONEN

ARTIKEL-NR.	5281
ABMESSUNGEN	122 × 53 × 17 mm
BESONDERHEIT	inkl. Magnethalterung
BATTERIE	2 × AAA
NETTO-LISTENPREIS	51,90 €



TOUCHPANEL FUNK + DMX

ARTIKEL-NR.	5276-1
ABMESSUNGEN	86 × 86 × 33 mm
EINBAUTIEFE	25 mm
ABDECKUNG	Glas
ANSCHLUSS	Schraubanschluss
ZONEN	4 × Monocolor
KANÄLE	DMX 1 – 4
STEUERUNG	FUSION Funk + DMX
EINGANGSSPANNUNG	100 – 240 V AC
NETTO-LISTENPREIS	79,90 €

24 V FUNKEMPFÄNGER



ARTIKEL-NR.	5284	5280	5287	5279
ABMESSUNGEN	52 × 52 × 26 mm	175 × 45 × 27 mm	64 × 23 × 8 mm	114 × 38 × 20 mm
BESONDERHEIT	Doseneinbau	PWM Frequenz/Dimmkurve einstellbar	Kleine Bauform	5 in 1 / TUYA
ANSCHLUSS	Schraubanschluss	Schraubanschluss	offene Enden	Schraubanschluss
KANÄLE	4	1	1	5
STEUERUNG	FUSION / PUSH	FUSION / PUSH	FUSION	TUYA & FUSION
DIMMFUNKTION	PUSH	PWM	PWM	PWM
SPANNUNG	12 – 24 V DC	12 – 48 V DC	12 – 24 V DC	12 – 24 V DC
AUSGANGSSTROM	4 × 3 A	1 × 15 A	1 × 5 A	5 × 3 A
NETTO-LISTENPREIS	54,90 €	54,90 €	30,90 €	66,90 €

220 V FUNKDIMMER

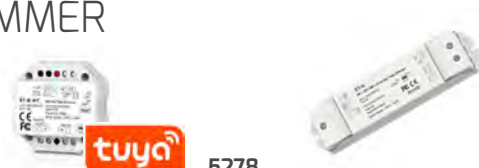

ARTIKEL-NR.	5277	5278
ABMESSUNGEN	52 × 52 × 26 mm	175 × 45 × 27 mm
BESONDERHEIT	Einstellbare min. Helligkeit	Einstellbare min. Helligkeit
ANSCHLUSS	Schraubanschluss	Schraubanschluss
KANÄLE	1	
STEUERUNG	FUSION/PUSH	FUSION/PUSH
DIMMFUNKTION	PHASENAN-/ABSCHNITT	1 – 10 V, PUSH, FUSION, PHASENAN-/ABSCHNITT
SPANNUNG	100 – 240 V AC	100 – 240 V AC
AUSGANGSLEISTUNG	max. 200 W LED	max. 300 W LED
NETTO-LISTENPREIS	77,90 €	77,90 €

ZUBEHÖR
24 V VERSTÄRKER

ARTIKEL-NR.	5271-1
ABMESSUNGEN	175 × 45 × 27 mm
ANSCHLUSS	Schraubanschluss
SPANNUNG	12 – 24 V
AUSGANGSSTROM	1 × 15 A
AUSGANGSLEISTUNG	max. 540 W @ 24 V
NETTO-LISTENPREIS	54,90 €



ZWEIFARBIG

FERNBEDIENUNG 4 ZONEN

ARTIKEL-NR.	5283
ABMESSUNGEN	107 × 58 × 9 mm
BESONDERHEIT	inkl. Magnethalterung
BATTERIE	2 × AAA
NETTO-LISTENPREIS	51,90 €



TOUCHPANEL FUNK + DMX

ARTIKEL-NR.	5276-2
ABMESSUNGEN	86 × 86 × 33 mm
EINBAUTIEFE	25 mm
ABDECKUNG	Glas
ANSCHLUSS	Schraubanschluss
ZONEN	4 × Dualcolor
KANÄLE	DMX 1 – 8
STEUERUNG	FUSION + DMX
EINGANGSSPANNUNG	100 – 240 V AC
NETTO-LISTENPREIS	79,90 €

24 V FUNKEMPFÄNGER



ARTIKEL-NR.	5284	5282	5279
ABMESSUNGEN	52 × 52 × 26 mm	175 × 45 × 27 mm	114 × 38 × 20 mm
BESONDERHEIT	Doseneinbau	PWM Frequenz/Dimmkurve einstellbar	5 in 1 / TUYA
ANSCHLUSS	Schraubanschluss	Schraubanschluss	Schraubanschluss
KANÄLE	4	2	5
STEUERUNG	FUSION / PUSH	FUSION / PUSH	TUYA & FUSION
DIMMFUNKTION	PUSH	PUSH	PWM
SPANNUNG	12 – 24 V DC	12 – 36 V DC	12 – 24 V DC
AUSGANGSSTROM	4 × 3 A	2 × 8 A	5 × 3 A
NETTO-LISTENPREIS	54,90 €	51,90 €	66,90 €

ZUBEHÖR 24 V VERSTÄRKER



ARTIKEL-NR.	5271-2
ABMESSUNGEN	175 × 45 × 27 mm
ANSCHLUSS	Schraubanschluss
SPANNUNG	12 – 36 V
AUSGANGSSTROM	2 × 8 A
AUSGANGSLEISTUNG	max. 384 W @ 24 V max. 576 W @ 36 V
NETTO-LISTENPREIS	54,90 €



MEHRFARBIG

FERNBEDIENUNG 4 ZONEN

ARTIKEL-NR.	5285
ABMESSUNGEN	122 × 53 × 17 mm
BESONDERHEIT	inkl. Magnethalterung
BATTERIE	2 × AAA
NETTO-LISTENPREIS	51,90 €



TOUCHPANEL FUNK + DMX

ARTIKEL-NR.	5276-4
ABMESSUNGEN	86 × 86 × 33 mm
EINBAUTIEFE	25 mm
ABDECKUNG	Glas
ANSCHLUSS	Schraubanschluss
ZONEN	4 × Multicolor RGB/RGBW
KANÄLE	DMX 1 – 16
STEUERUNG	FUSION + DMX
EINGANGSSPANNUNG	100 – 240 V AC
NETTO-LISTENPREIS	79,90 €

24 V FUNKEMPFÄNGER

ARTIKEL-NR.	5284	5286	5288	5279
ABMESSUNGEN	52 × 52 × 26 mm	170 × 50 × 23 mm	64 × 23 × 8 mm	114 × 38 × 20 mm
BESONDERHEIT	Doseneinbau	Standalone Funktion	Kleine Bauform	5 in 1 / TUYA
ANSCHLUSS	Schraubanschluss	Schraubanschluss	offene Enden	Schraubanschluss
KANÄLE	4	4	4	5
STEUERUNG	FUSION/PUSH	FUSION/PUSH	FUSION	TUYA & FUSION
DIMMFUNKTION	PUSH	PWM	PWM	PWM
SPANNUNG	12 – 24 V DC	12 – 24 V DC	12 – 24 V DC	12 – 24 V DC
AUSGANGSSTROM	4 × 3 A	4 × 5 A	4 × 1,5 A	5 × 3 A
NETTO-LISTENPREIS	54,90 €	66,90 €	30,90 €	66,90 €

ZUBEHÖR
24 V VERSTÄRKER

ARTIKEL-NR.	5271-4	5270
ABMESSUNGEN	175 × 45 × 27 mm	110 × 48 × 67 mm
ANSCHLUSS	Schraubanschluss	Schraubanschluss
SPANNUNG	12 – 36 V	12 – 24V
AUSGANGSSTROM	4 × 5 A	4 × 5 A
AUSGANGSLEISTUNG	max. 480 W @ 24 V max. 720 W @ 36 V	max. 480 W @ 24 V
NETTO-LISTENPREIS	54,90 €	66,90 €



SONSTIGE STEUERUNGEN

DALI DIMMER



ARTIKEL-NR.	5235	5269	5425-1
ABMESSUNGEN	175 × 45 × 27 mm	175 × 45 × 27 mm	56 × 50 × 28 mm
ANSCHLUSS	Schraubanschluss	Schraubanschluss	Anschlusskabel, offene Enden
KANÄLE	4	1	1
STEUERUNG	DALI DT6	DALI DT6 + Tastereingang extern DALI + Phasenabschnitt	
DIMMFUNKTION	PWM	PWM	DALI-PUSH
SPANNUNG	12 – 24 V DC	12 – 24 V DC	100 – 240 V AC
AUSGANGSSTROM	4 × 5,0 A	1 × 15 A	max. 1,5 A
AUSGANGSLEISTUNG	max. 480 W @ 24 V	max. 360 W @ 24 V	max. 200 W
NETTO-LISTENPREIS	82,90 €	72,90 €	79,90 €

DMX DIMMER



ARTIKEL-NR.	5275	5274
ABMESSUNGEN	170 × 50 × 23 mm	110 × 48 × 67 mm
BESONDERHEIT	Standalone-Funktion	Standalone-Funktion
ANSCHLUSS	Schraubanschluss	Schraubanschluss
KANÄLE	4	4
STEUERUNG	DMX/DMX RDM	DMX/DMX RDM
DIMMFUNKTION	PWM	PWM
SPANNUNG	12 – 24 V DC	12 – 24 V DC
AUSGANGSSTROM	4 × 5 A	4 × 5 A
AUSGANGSLEISTUNG	max. 480 W	max. 480 W
NETTO-LISTENPREIS	82,90 €	82,90 €

CASAMBI

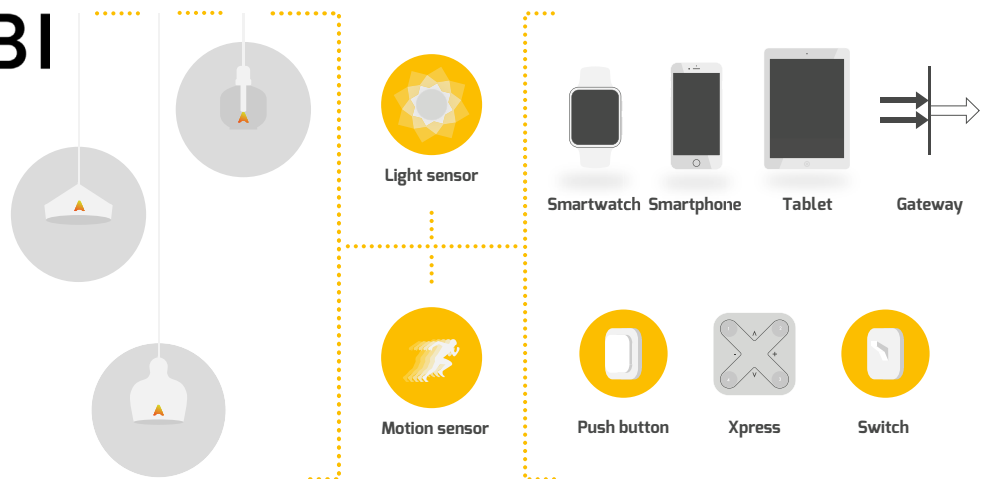

FERNBEDIENUNG 4 ZONEN

ARTIKEL-NR.	5120
ABMESSUNGEN	90 × 90 × 12 mm
BATTERIE	CR2430
NETTO-LISTENPREIS	269,00 €



BATTERIELOSER 4-FACH TASTER

ARTIKEL-NR.	5121
ABMESSUNGEN	81 × 81 × 14 mm
NETTO-LISTENPREIS	135,00 €



GATEWAY

zum komfortablen Bedienen von bis zu 2 Casambi Netzwerken aus der Ferne

ARTIKEL-NR.	5124-1
ABMESSUNGEN	108 × 104 × 28 mm
NETTO-LISTENPREIS	879,00 €





CASAMBI 

HIER GIBTS ALLE INFOS

QR-Code scannen oder eintippen:
dotlux.de/produkte/casambi

ANWENDUNG - CASAMBI APP







Laden im
App Store



QR-Code scannen oder CASAMBI-App im Appstore finden.





JETZT BEI
Google Play



QR-Code scannen oder CASAMBI-App im Google Playstore finden.



Du kannst wählen, über welches Endgerät Du die CASAMBI Steuerung nutzen möchtest: Tablet, Smartphone oder Smartwatch.

Weitere Informationen zu CASAMBI findest Du in der Kategorie "PANELS / HCL"



AKTOREN

ARTIKEL-NR.	5115	5123-1	5122	5116
ABMESSUNGEN	73 × 30 × 18 mm	41 × 37 × 14 mm	57 × 36 × 23 mm	40 × 36 × 16 mm
BESONDERHEIT	Für LED-Streifen	Gruppensteuerung	Einzelgerätesteuerung	Gruppensteuerung von max. 35 Leuchten, benötigt DALI Stromvers.
ANSCHLUSS	Schraubanschluss	Steckanschluss	Schraubanschluss	Steckanschluss
KANÄLE	4	1	1	-
STEUERUNG	CASAMBI	CASAMBI	CASAMBI	CASAMBI
DIMMFUNKTION	PWM	Phasenabschnitt	1 – 10 V / DALI	DALI
SPANNUNG	12 – 24 V	100 – 240 V AC	220 – 240 V AC	10 – 23 V DC
AUSGANGSSTROM	4 × 1,5 A	-	-	-
AUSGANGSLEISTUNG	max. 144 W	max. 150 W	-	-
NETTO-LISTENPREIS	145,00 €	125,00 €	135,00 €	145,00 €

DALI STROMVERSORGUNG FÜR ARTIKEL 5116

ARTIKEL-NR.	5119
DIMMFUNKTION	DALI
EINGANGSSPANNUNG	220 – 240 V AC
AUSGANGSSTROM	70 mA
NETTO-LISTENPREIS	34,90 €



SCHALTAKTOR 220 V

ARTIKEL-NR.	5350
ABMESSUNGEN	120 × 50 × 32 mm
SCHALTBARE KANÄLE	1
STEUERUNG	CASAMBI
EINGANGSSPANNUNG	100 – 240 V AC
AUSGANGSSTROM	6 A
NETTO-LISTENPREIS	199,00 €



PIR BEWEGUNGS- UND HELLIGKEITSSENSOR (EINBAU)

ARTIKEL-NR.	5117
ABMESSUNGEN	Ø 85 mm, 56 mm
EINBAUÖFFNUNG	68 mm
NETTO-LISTENPREIS	219,00 €



AUFBAUGEHÄUSE SENSOR FÜR ARTIKEL 5117

ARTIKEL-NR.	5118
ABMESSUNGEN	Ø 95 mm, 65 mm
NETTO-LISTENPREIS	30,90 €



PIR BEWEGUNGS- UND HELLIGKEITS-SENSOR (WANDMONTAGE AUSSEN)

ARTIKEL-NR.	5351
ABMESSUNGEN	75 × 60 × 37 mm
NETTO-LISTENPREIS	359,00 €



24 V NETZTEILE FÜR LED STREIFEN 1-KANAL UND 3-KANAL

ARTIKEL-NR.	5069
DIMMFUNKTION	PWM
SPANNUNG	24 V DC
EINGANGSSPANNUNG	220 – 240 V AC
AUSGANGSSTROM	1 × 4,2 A
NETTO-LISTENPREIS	195,00 €

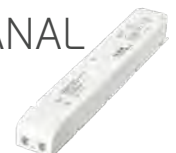



MARKETINGARTIKEL

DOTLUX
LICHT IN BESTER QUALITÄT



BIG BEN

Rollbare 4-Seitige Produktsäule mit Topseller Produkten

ARTIKEL-NR.	600186
ABMESSUNGEN	1.950 × 700 × 662 mm
NETTO-LISTENPREIS	3.090,00 €

Bei Interesse wende Dich an Deine zuständige Ansprechperson im Außendienst.

KATALOGAUFGSTELLER

Beschichteter Holzaufsteller zur Präsentation von DOTLUX Katalogen

ARTIKEL-NR.	600205
ABMESSUNGEN	1.030 × 430 × 350 mm
NETTO-LISTENPREIS	259,00 €



L-AUFSTELLER

Metallaufsteller in L-Form (Abmessungen: 310 × 350 × 160 mm) mit verschiedenen Topseller Produkten.



ARTIKEL-NR.	4682	600044	4683	4684	300204
PRODUKT	UNISIZEplus	UNISIZErimless	CIRCLEugr	QUICK-FIXplus	MULTISCREW
GEWICHT	2,3 kg	2,3 kg	2,5 kg	2,2 kg	2,5 kg
NETTO-LISTENPREIS	135,00 €	135,00 €	135,00 €	135,00 €	135,00 €

LED-TASCHENLAMPE POCKET

ARTIKEL-NR.	600136
GEHÄUSE	Aluminium, schwarz
ABMESSUNGEN	Ø 15, 133 mm
GEWICHT	25 g
FARBTEMPERATUR	6.500 K
NETTO-LICHTSTROM	110 lm
ENERGIEBEDARF	2x AAA Batterie
TEMPERATURBEREICH	0 °C bis +35 °C
NETTO-LISTENPREIS	16,99 €

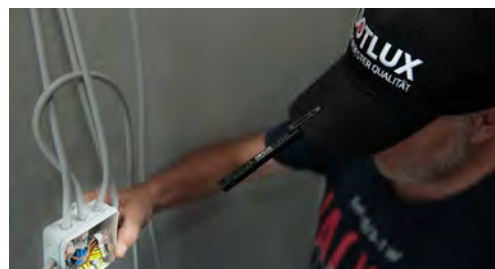

Durch den abnehmbaren und umgekehrt ansteckbaren Clip kann die Taschenlampe beispielsweise an eine Cap gesteckt und zur Stirnlampe umfunktionierte werden.



LED-STIRNLAMPE

ARTIKEL-NR.	600137
GEHÄUSE	Kunststoff, schwarz
ABMESSUNGEN	60 × 35 × 35 mm
GEWICHT	7 g
SENSOR	ja
FARBTEMPERATUR	6.500 K
NETTO-LICHTSTROM	215 lm
TEMPERATURBEREICH	-20 °C bis +55 °C
NETTO-LISTENPREIS	34,90 €



Multifunktionelle Stirnlampe, die auf 2 verschiedene Arten an- und ausgeschaltet werden kann:

- a) Freihandmodus: über einen Sensor
- b) Tastermodus: per ON/OFF Taster



ARTIKELVERZEICHNIS

ARTIKEL-NR.	SEITE	ARTIKEL-NR.	SEITE	ARTIKEL-NR.	SEITE	ARTIKEL-NR.	SEITE
100049	86	300204	303	3380-130170	95	3670-499160	69
125974	168, 169	3022-130120	20	3381-140170	95	3671-499120	69
1642-1	278	3022-140120	20	3394-040090	82	3672	271
1665-130360T	273	3023-230120	20	3395-040090	82	3673-040240	247
1665-221360	275	3023-240120	20	3401	82	3674-040240	247
1665-230360	274	3024-230120	20	3422	46	3679-1	257
1665-230360NANO	274	3024-240120	20	3423-1	48	3728-1	70, 109
1665-245360	274	3026-160120-KFZ-Adapter	252	3424	47, 49	3731	171, 223
1666-130360	274	3082-027270T	273	3425	47, 49	3737-040240	246
1666-145360	274	3109-150120	121	3427	47, 49	3761	286, 287, 288, 289, 290
1730-1	278	3138-1	23, 25, 29, 81, 135	3429	47, 49	3766	148
1731-1	278	3138-1-M	99	3430	47, 49	3783	286, 287, 288, 289, 290
1794-1	278	3140-1	23, 25, 29, 279	3431	47, 49	3784	286, 287, 288, 289, 290
1808-499090	133, 143, 145	3143-24	284	3432	47, 49	3785	291
1809-499090	133, 143, 145	3155	284	3433	47, 49	3786	290
1940-1	278	3156	284	3435	47, 49	3794-Stecker	166, 168
1946-0FW100	51	3173	284	3436	47, 49	3800	166
1946-2	51	3173-12	283, 284	3437	47, 49	3809	292, 293
1964-060160S	283	3177-160120	260	3454	268	3822	86
2036-1	138	3191	219	3456	268	3839-040090	27
2037	139	3192	219	3460	269	3840-040090	27
2039-1	138	3193	219	3461	269	3841-040090	27
2047	139	3193-1	219	3462	269	3842-040090	27
2347-399120	63, 65	3282-040135	270	3463	269	3843-199036	227
2354-440120	113	3283-040135	270	3487-130170	95	3845-199036	227
2355-540120	113	3288-2	171	3487-140170	95	3874-140120	238
2356-640120	113	3289-2	171	3529-130180	83	3889	267
2357-440120	113	3289-2	171	3530-140180	83	3893-51	222
2528-130120	76	3290-2	162, 171	3531-130180	83	3893-52	222
2528-140120	76	3291-2	171	3532-140180	83	3893-53	222
2529-130120	76	3292-240060	170	3533-130180	83	3893-W1	222
2529-140120	76	3293-240180	170	3534-140180	83	3893-W2	222
2727	219	3293-240180-DALI	170	3535-1	83	3893-W3	222
2746-140180	279	3293-240180-NOT	170	3538-340120	113	3894-5L	222
2775	45	3294	162, 170	3542-340240	245	3894-5R	222
2800-24	284	3295	162, 170	3550	83, 86	3894-WL	222
2813-350160	167	3296	162, 170	3571-2FW120	133, 139	3894-WR	222
2813-450160	167	3297-2	171	3620-399120	63, 65	3895-5	223
2814-250045	167	3298-2	162, 171	3633	271	3895-W	223
2814-350045	167	3299	162, 171	3641-050120F	149	3896-5	223
2820	166	3300-2	171	3642-050120	149	3896-W	223
2822-940120	113	3304-0FW120	233	3642-050120F	149	3897-5	223
2826-299120	24	3304-Abhängeseil4m	233	3642-050120FB	149	3897-W	223
2827-299120	24	3306	271	3643-050120	149	3898-5L	223
2828-299120	24	3354-1	166	3643-050120F	149	3898-SR	223
2834-4FW180	63, 65	3360-2	164, 167, 171	3643-050120FB	149	3898-WL	223
2844	282	3372-399120	69	3652	148	3898-WR	223
2995	45	3374-4FW160	69	3653	148	3899-SL1	223
300075	252	3376-130170	73, 95	3654	148	3899-SL2	223
300154	257	3377-140170	95	3655	148	3899-SR1	223
300155	257	3378-130170	73, 95	3666-060120	252		
300177	152	3379-140170	95	3667	252		

ARTIKEL-NR.	SEITE	ARTIKEL-NR.	SEITE	ARTIKEL-NR.	SEITE	ARTIKEL-NR.	SEITE
3899-SR2	223	4338-399120	71	4568-0FW090	28	4801	127
3899-WL1	223	4343-2	98, 100, 108, 262, 263	4569-0FW090	28	4802	127
3899-WL2	223	4355-030036	78	4570-0FW090	28	4803	127
3899-WR1	223	4356-030036	78	4617-299120	65	4804	127
3899-WR2	223	4357-15	79	4618-299120	65	4810	168, 169
3904-S	223	4357-24	79	4668	284	4825	166
3904-W	223	4359	79	4668-12	283, 284	4826-140120	131
3905-S	223	4360	79	4669-140140	119	4833-0FW160	69
3905-W	223	4361	79	4670-140140	119	4837-0E27	72
3906-S	223	4362	79	4671-140140	119	4839-0E27	63, 72
3906-W	223	4363	79	4672-140140	119	4852	50
3914-S	223	4364	79	4682	303	4853	50
3914-W	223	4365-0FW090	74	4683	303	4855	77
3915-S	223	4366-0FW090	74	4684	303	4857-030170	98
3915-W	223	4369-299120	59	4686	29	4858-040170	98
3917-050140	152	4370-299120	59, 63	4687	29, 279	4859-040240	245
3923-2	22, 25, 28, 46, 131, 132, 134, 262, 263	4371-299120	59	4723	112, 121	4860-0FW150	19
3941-027IP205M	286	4372	108	4729-030120	185	4860-SCHALTER	81
3941-040IP205M	286	4376-1	70	4730-030120	185	4861-0FW150	19
3942-027IP205M	289	4377-24	284	4732-0FW110	225	4864-130015	212
3942-040IP205M	289	4446-0FW120	15	4733-0FW110	225	4864-130030	212
3942-050IP205M	289	4447-0FW120	15, 295	4746-030120	194, 195	4864-130036	212
3943-027IP665M	289	4448-0FW120	15	4747-030120	194	4864-130060	212
3943-040IP665M	289	4449-1	15	4748-030360	180	4864-130065	212
3943-050IP665M	289	4449-2	15	4749-030360	180	4864-130090	212
3944-027IP205M	290, 295	4449-3	15	4750-1	181	4864-130120	212
3944-040IP205M	290	4459-1	15	4751	179, 195	4864-150015	212
3944-050IP205M	290	4459-2	15	4764-W	223	4864-150030	212
3945-02765IP205M	290, 295	4459-3	15	4766-5	223	4864-150036	212
3946-0RGBIP205M	291, 295	4473	78, 223	4768-140120	126	4864-150060	212
4176-130120	17	4473-5	78, 223	4769-140120	126	4864-150065	212
4176-140120	17	4485-299120	59, 63	4770-140120	126	4864-150090	212
4177-130120	17	4512-199120	71	4771-140120	126	4864-150120	212
4177-140120	17	4516-1	227	4776-140120	126	4865-130015	212
4189	70, 94, 108	4521-24	285	4777-140120	126	4865-130030	212
4230	166, 168	4522-24	285	4778-140120	126	4865-130036	212
4234-040160	167	4523-24	86, 255, 285	4779-140120	126	4865-130060	212
4235-050160	167	4524-24	86, 255, 285	4780-140120	126	4865-130065	212
4252-12	283, 284	4525-24	86, 255, 285	4781-140120	126	4865-130090	212
4252-24	255, 284	4553-140140	115	4782-140120	126	4865-130120	212
4254-24	86, 284	4554-140140	115	4783-140120	126	4865-150015	212
4255-24	285	4555-140140	115	4787	127	4865-150030	212
4256-24	255, 285	4556-140140	115	4788	127	4865-150036	212
4258-1	81, 135	4558-030360	177	4789	127	4865-150060	212
4263	152	4558-040360	177	4790	127	4865-150065	212
4277-240080	241	4559-030360	177	4791	127	4865-150090	212
4310-040050	242	4559-040360	177	4794	127	4865-150120	212
4329	23, 25	4561-030360	174	4795	127	4866-030015	213
4331-040240	245	4561-040360	174	4796	127	4866-030030	213
4332-140080	239	4561-Abdeckplatte	174, 176	4797	127	4866-030036	213
4335	70, 94	4567-0FW090	28	4798	127	4866-030060	213
				4799	127	4866-030065	213

ARTIKELVERZEICHNIS

ARTIKEL-NR.	SEITE	ARTIKEL-NR.	SEITE	ARTIKEL-NR.	SEITE	ARTIKEL-NR.	SEITE
4866-030090	213	4872-140100	207	4933-199120	59, 63	5028-24	285
4866-030120	213	4872-150010	207	4934-350	143	5030-1	23, 25, 29, 81, 135, 279
4866-150015	213	4872-150015	207	4934-500	143	5031-040240	243
4866-150030	213	4872-150030	207	4934-700	143	5032-040240	243
4866-150036	213	4872-150045	207	4934-950	143	5033-040240	243
4866-150060	213	4872-150060	207	4936-1	99	5037-130120	185
4866-150065	213	4872-150100	207	4940	99	5039	23, 25, 29, 81, 135, 279
4866-150090	213	4873-140010	207	4941-350	145	5043	108
4866-150120	213	4873-140015	207	4941-500	81, 145	5044	171, 219, 281
4867-130015	213	4873-140030	207	4941-700	81, 145	5045-2	171
4867-130030	213	4873-140045	207	4941-950	81, 145	5046-130120	195
4867-130036	213	4873-140060	207	4942-040160	169	5047	108
4867-130060	213	4873-140100	207	4943-040160	169	5051-030180	67
4867-130065	213	4873-150010	207	4944-040160	169	5051-040180	67
4867-130090	213	4873-150015	207	4945-040045	169	5053-030180	67
4867-130120	213	4873-150030	207	4947-040045	169	5053-040180	67
4867-150015	213	4873-150045	207	4952-040045	169	5055-040180	67
4867-150030	213	4873-150060	207	4953-040045	169	5061-040060	165
4867-150036	213	4873-150100	207	4954	168	5061-040090	165
4867-150060	213	4876-027360	279	4955	168	5061-040090-NOT	165
4867-150065	213	4877-027360	279	4956	168, 169	5062	164
4867-150090	213	4884	77	4964-030024	279	5063	164
4867-150120	213	4886	48	4965-030120	178	5064	164
4870-040010	206	4887	50	4966-030120	178	5065	164
4870-040015	206	4888	48, 50	4967	179	5068-1	19, 23, 25, 29, 81, 135, 279
4870-040030	206	4890-199036	228	4968	179, 180	5068-M	99
4870-040045	206	4891-199036	228	4970-030040	44	5069	285, 301
4870-040060	206	4900	157	4971-030040	44	5070-199036	228
4870-040100	206	4901	157	4972-030040	31	5071-199036	228
4870-050010	206	4902	154, 157, 158	4973-0FW060	30	5075	101
4870-050015	206	4903	157	4974-0FW060	30	5076	101
4870-050030	206	4909-130015	213	4975-0FW060	30	5078	154, 157, 158
4870-050045	206	4909-130030	213	4979-0E27	73	5079-02720M	287
4870-050060	206	4909-130036	213	4984	168, 169	5079-04020M	287
4870-050100	206	4909-130060	213	4985	168, 169	5080-ORGBW5M	293
4871-040010	206	4909-130065	213	4988-140075	156	5081-0275M	288
4871-040015	206	4909-130090	213	4988-150075	156	5081-0405M	288
4871-040030	206	4909-130120	213	4989	23, 25, 29, 81, 135, 279	5082-ORGBW5M	292, 295
4871-040045	206	4909-150015	213	4989-M	99	5083	286, 288, 289
4871-040060	206	4909-150030	213	4993-0FW140	129	5084	287, 289, 290, 291, 292, 293
4871-040100	206	4909-150036	213	4994-199140	129	5085	121
4871-050010	206	4909-150060	213	4996-040240	245	5090-199110	18
4871-050015	206	4909-150065	213	4997-040270	253	5092-5	223
4871-050030	206	4909-150090	213	4997-040270VPE	253	5092-W	223
4871-050045	206	4909-150120	213	4998	156, 157	5094-030120	21
4871-050060	206	4910	210	4999	157	5094-040120	21
4871-050100	206	4911	210	5005	152	5095-030120	21
4872-140010	207	4912	210	5007-1	202, 203	5095-140120	21
4872-140015	207	4913	210	5010-1	202, 203	5096-030120	20
4872-140030	207	4930-199120	59, 63	5013	127		
4872-140045	207	4931-199120	59	5014	127		
4872-140060	207	4932-199120	59, 63				

ARTIKEL-NR.	SEITE	ARTIKEL-NR.	SEITE	ARTIKEL-NR.	SEITE	ARTIKEL-NR.	SEITE
5096-040120	20	5154	159	5233	257	5307-030100	189
5097-0GR000	254	5155-130155	265	5234-140240	248	5308-030100	189
5098	257	5156-1	265	5235	299	5309	188
5102	257	5157-030155	267	5244	176, 180	5310	188
5105	255	5157-040155	267	5245-030036	34	5311	188
5106	255	5158-030155	267	5248-040080	241	5312	188
5107	255	5158-040155	267	5249-040080	239	5315	98
5108	142	5159-030150	267	5252	35	5321-099140	129
5109	142	5159-040150	267	5253	35	5325-040075	248
5110	142	5160	267	5254	35	5328-050120	149
5111	142	5161	267	5259-030360	177	5330-299120	65
5112	143	5162	267	5259-040360	177	5333	23, 25, 29, 135
5113	143	5163	266	5260-050060	151	5334	25, 131, 132, 134, 135
5115	301	5164-040120	218	5260-050120	151	5337	267, 269, 271
5116	301	5165-040120	218	5261	151	5338	267, 269, 271
5117	145, 301	5166-040120	218	5264-050060	151	5350	301
5118	301	5167-040120	218	5264-050120	151	5351	301
5119	168, 301	5169-030160	281	5269	299	5353-150360	251
5120	300	5169-060160	281	5270	298	5354	283
5121	145, 300	5169-080160	281	5271-1	296	5359	86, 282, 284
5122	301	5169-0G0160	281	5271-2	297	5362-040120	137
5123-1	301	5169-0R0160	281	5271-4	298	5363-040120	134, 137
5124-1	300	5180	14, 31, 32, 34, 37, 38, 46, 56, 77, 181, 192	5274	299	5364	155, 157, 159
5132	113	5184	138	5275	299	5365	155, 157, 159
5134-0FW100	22	5186-130120	101	5276-1	296	5369-240105	159
5136	108	5186-140120	101	5276-2	297	5369-250105	159
5139	113	5187-130120	101	5276-4	298	5370-240105	159
5140-030120	215	5187-140120	101	5277	295, 296	5370-250105	159
5140-040120	215	5188	101	5278	296	5379-140120	131
5141-030120	215	5198-040110	237	5279	295, 296, 297, 298	5380-040120	123
5141-040120	215	5199-040110	237	5280	296	5381	100, 108
5142-030120	215	5200-199090	55	5281	296	5382	100
5142-040120	215	5201-199090	55	5282	295, 297	5389	258
5143-030120	215	5202-0FW090	55	5283	297	5390	23, 25, 29, 81, 135
5143-040120	215	5203-099090	55	5284	295, 296, 297, 298	5390-M	99
5144-030120	215	5204	54	5285	298	5391	81, 135
5144-040120	215	5210-030036	33	5286	298	5392-099360	62
5145-030120	215	5211	35	5287	295, 296	5393	258
5145-040120	215	5212	35	5288	298	5394	258
5146-030120	215	5213	35	5296-098060	193	5395	258
5146-040120	215	5214	14, 31, 32, 34, 37, 38, 46, 56, 77, 181, 192	5297-098060	193	5396	139
5147-030120	215	5218-1	101	5298-030030	190	5398-25	277
5147-040120	215	5219-1	101	5299-030030	190	5399-25	277
5148-030120	217	5220-1	101	5300-030030	190	5400-25	277
5148-040120	217	5221-0RGBW5M	292	5301-030030	190	5401-25	277
5149-030120	217	5224	139	5302-030060	197	5402-25	277
5149-040120	217	5225	139	5303-030070	197	5403	260
5150-030120	217	5226	138	5304-030060	197	5404	260
5150-040120	217	5227-155075	249	5305-030070	197	5405	260
5151-030120	217			5306-030100	189	5406	259
5151-040120	217						
5153	159						

ARTIKELVERZEICHNIS

ARTIKEL-NR.	SEITE	ARTIKEL-NR.	SEITE	ARTIKEL-NR.	SEITE	ARTIKEL-NR.	SEITE
5408	259	5449-030106	201	5811	162, 163, 164, 166	5992-030030	186
5409	259	5449-030115	201	5812-24	228	5993	35
5410	259	5449-030131	201	5813-55	228	5994	35
5411	259	5449-040080	201	5814-24	228	5996-030110	191
5412	259	5449-040106	201	5815-55	228	5997-030110	191
5414-130080	40	5449-040115	201	5816-24	226	600044	303
5415-130080	40	5449-040131	201	5817-55	226	600136	303
5417-099120	91	5450	56, 57	5820-040120	107	600137	303
5418-199120	91	5452	113	5820-50	107	600173	87
5419-099120	91	5456-030120	118	5823-140120	107	600174	87
5420-099120	91	5456-040120	118	5823-150	107	600175	87
5421-199120	91	5458-030120	118	5824-040120	107	600176	87
5422-099120	91	5458-040120	118	5824-50	107	600177	87
5423-030080	40	5493	176	5825-040120	107	600178	87
5424-030036	33	5499	131	5825-50	107	600186	303
5424-040036	33	5500	168	5826	106	600205	303
5425-1	14, 31, 32, 34, 37, 38, 46, 56, 77, 78, 181, 192, 299	5507	168	5827-030120	107	6006-040140	115
		5508-060360	261	5827-50	107	6007-040140	115
		5509-060360	261	5828-057120	107	6008-040140	115
		5519	261	5828-50	107	6009-040140	115
5426-030038	39	5525	261	5829-030120	107	6010-040140	115
5427-030038	39	5526	261	5829-50	107	6011-040140	115
5428-030038	39	5527	261	5830-057120	107	6012-040140	115
5430	91	5528	261	5830-50	107	6013-040140	115
5431	90	5529-030080	201	5831-030120	107	6014-040140	115
5433-140150	116	5529-030106	201	5831-50	107	6015-040140	115
5434-140150	116	5529-030115	201	5832-057120	107	6016-040140	115
5435-1	117	5529-030131	201	5832-50	107	6017-040140	115
5436	117	5529-040080	201	5833-030120	107	6024-099105	89
5437	117	5529-040106	201	5833-50	107	6025-099105	89
5440-099120	57, 63	5529-040115	201	5834-057120	107	6033	88
5441-099120	57	5529-040131	201	5834-50	107	6034	88
5442-099120	57	5530	134	5841	203	6035	88
5444	56, 57	5531	200	5842	203	6036-030120	84
5445	56, 57	5553-1	15	5856	226	6036-040120	84
5446	56, 57	5553-2	15	5857	226	6037-030120	84
5447-030080	201	5553-3	15	5858	226	6037-040120	84
5447-030106	201	5556	54, 262, 263	5859	226	6038-030120	84
5447-030115	201	5713	58, 59	5860	226	6038-040120	84
5447-030131	201	5770	255	5871-030090	224	6039	86
5447-040080	201	5772-099100	231	5871-040090	224	6063	86
5447-040106	201	5773-099100	231	5872-030120	224	6065	86
5447-040115	201	5775-099060	229	5872-040120	224	6066	86
5447-040131	201	5776-099060	229	5893-099105	89	6069	86
5448-030080	201	5792-099090	80, 143, 145	5895-030080	224	6074	108
5448-030106	201	5793-099090	80, 143, 145	5895-040080	224	6114	176
5448-030115	201	5794-099090	80, 143, 145	5899-099105	89	6133-050120	149
5448-030131	201	5795-099090	81, 143, 145	5917-030120	187	6154	106
5448-040080	201	5796-099090	81, 143, 145	5918-030120	187	6161-030170	98
5448-040106	201	5806	262, 263	5937	262	6161-040170	98
5448-040115	201	5810	162, 163, 164, 166	5938	262	6200	176
5448-040131	201			5991-030030	186	6207-030170	95
5449-030080	201						

ARTIKEL-NR.	SEITE	ARTIKEL-NR.	SEITE
6207-040170	95	6561	234, 236
6212-030170	96	6583-040120	119
6230-040085	155	6584-030120	97
6231-040085	155	6584-040120	97
6232-040105	155	6617	108
6239	154, 158	6618	108
6247-099090	153	6630	154, 155, 158, 159
6248-099090	153	6649-040120	122
6249	153	6650-099060	37
6254	154	6659-030080	43
6255	154	6662-030080	41
6259	154	6663-030080	41
6260	154	6664-030080	41
6261	154, 158	6666	112, 114, 117, 118, 120, 121, 125
6262-099090	55	6667	234, 236
6263-099090	55	6668	234, 236
6264-099090	55	6672-040080	241
6265-099090	55	6673-030360	173
6270	26, 28	6674-030360	173
6271	26, 28	6676-099120	66
6272	26, 28	6686	108, 263
6273	26, 28		
6298-057038	140		
6299-099038	140		
6355-12	283		
6365-099110	13		
6366-099110	13		
6367-099110	13		
6421-030036	36		
6436	86, 106		
6455	54		
6459-040120	103		
6460-040120	103		
6464	102		
6480-099120	60		
6481-099120	60		
6483	139		
6495	94, 96, 97, 98, 100, 102, 106, 108		
6497	56, 58, 63, 64, 72		
6498	56, 58, 63, 64, 72		
6548	159		
6552-040080	235, 236		
6553-040080	235, 236		
6554-040080	235, 236		
6555-040080	235, 236		
6556-040080	235, 236		
6557-040080	234, 236		
6558	234, 236		
6559	234, 236		
6560	234, 236		



Bis zu X Jahre
DOTLUX-Garantie



XXX Abstrahlwinkel des
Leuchtmittels



Dieses Produkt ist gegen
Schmutz & Feuchtigkeit geschützt:

Schutzart	Geschützt gegen:
IP20	nur für den Innenbereich
IP40	Staub
IP44	Spritzwasser
IP54	Spritzwasser
IP65	Strahlwasser
IP66	starkes Strahlwasser
IP67	zeitweiliges Untertauchen



Dieses Produkt ist gegen
Stöße und Schläge geschützt:

Schutzart	Schlagenergie in Joule:
IK01	0,15
IK02	0,20
IK03	0,35
IK04	0,50
IK05	0,70
IK06	1,0
IK07	2,0
IK08	5,0
IK09	10,0
IK10	20,0



Dieses Produkt ist bis zu 90 min
feuerbeständig



Dieses Produkt ist
Bildschirmarbeitsplatz tauglich



Die Leuchte ist
NICHT dimmbar



Die Leuchte
ist dimmbar



Die Leuchte
ist DALI-2-dimmbar



Die Leuchte
ist Phasen- / abschnittsdimmbar



Die Leuchte
ist PWM-dimmbar



Die Leuchte
ist DALI/Push dimmbar



Integrierte 3-Stufen-Dimm-
funktion (auch deaktivierbar)
über den Lichtschalter ohne
separaten Dimmer



Regelung von Leistungsstufen über
einen Schalter direkt an
der Leuchte



Regelung von 3 Farbtemperaturen
über einen Schalter direkt an
der Leuchte



Ballwurfsicher nach
DIN 18032-3:1997-04
DIN 57710-13:1981-05



Für den Einsatz in feuergefährdeten
Stätten geeignet nach
DIN EN 60598-2-24, VDE 0711-2-24



Für den Einsatz in lebensmit-
telverarbeitenden Betrieben
geeignet (IFS und BRC)



Produkte, die sich für Human
Centric Lighting eignen



Explosionsschutz-
richtlinie



Europäische
Sicherheitszertifizierung



Leuchtmittel mit rundum
Abstrahlcharakteristik



Leuchtmittel mit asymmetrischer
Abstrahlcharakteristik



Produkt ist nach VDE-
Normen zertifiziert



Produkt ist BEG-förderfähig



Produkt hat einen Upward
Light Ratio (ULR) von 0 %



Die Leuchte ist mit einem
PIR-Sensor ausgestattet



Natürliche Farbwiedergabe
durch sehr hohen CRI-Wert



IA-Technologie erzeugt ein
schöneres Raumgefühl und
ermöglicht ermüdungsfreies
Arbeiten



Augenschonend, da der Blaulicht-
anteil deutlich geringer ist



Lebendige und kontrastreiche
Farbgebung, ohne die Farben
zu verfälschen



Diese Produkte bestehen durch
überdurchschnittliche Merkmale
und Leistungswerte



Für professionellen /
gewerblichen Einsatz



Einstiegsvariante für
kostenbewusste
Kunden

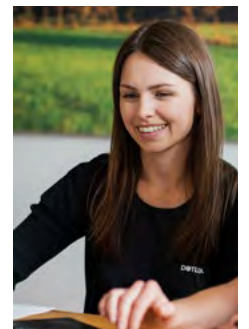
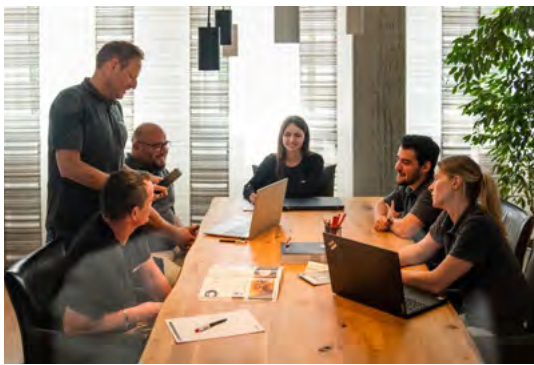



Immer top informiert und auf dem aktuellen Stand über folgende Kanäle:

 [dotlux.com](https://www.dotlux.com)  [dotluxgmbh](https://www.youtube.com/dotluxgmbh)  [dotlux_led](https://www.instagram.com/dotlux_led)

 [dotlux](https://www.facebook.com/dotlux)  [dotlux_led](https://www.tiktok.com/dotlux_led)  [dotlux-gmbh](https://www.linkedin.com/company/dotlux-gmbh)

DEIN VERTRIEBSPARTNER

DOTLUX GmbH
Richard-Stücklen-Str. 7
D-91781 Weißenburg
+49 (0) 9141 4051-0